

Tonin

CASA

hnh

tavoli tables

adone 6
adone plissé 8
arco 12
ariston 16
arpa 20
blade 24
branch 30
brooklyn 34
butterfly 40
calliope 50
calliope xxl 54
capri 60
celtis 66
colosseo 74
cube 80
eliseo
& big eliseo 84
eliseo bushed 90
firenze
& big firenze 94
gaya
& big gaya 98
imperial 102
italo 104
manhattan 108
pandora 114
panta rei 116
pois 120
pois élite 124
reverse 128
reverse artistic
glass 136

reverse mini 138
status 140
still 146
style 154
tenso 160
thunder 168
tokyo 170
tree 178
victory 182
wave 186
zeno 196

hnh

sedute seats

adria 202
agata 204
alexia 208
aragona 212
aragona élite 214
aralia 216
aria easy 218
aria élite 222
aria wood 224
bea 226
bea plus 228
beetle 230
bikini wood 234
charm 236

charm élite 238
cleo 240
cleo élite 242
daddy 246
dafne 248
dafne swivel 250
dauphine 252
elmo
& elmo plus 254
gilda 256
gilda élite 258
glam 260
hole 262
hole élite 266
hole wood 268
hug 270
josefine 272
kosmos 274
lisa 278
lisa cuoio 280
lisetta 282
madeleine 284
mademoiselle 286
malva 290
malva élite 292
mama 296
mivida 298
mivida élite 302
olympia 304
pop 308
sam 310
simply 312

sofia 314
sorrento 316
sorrento easy 318
sorrento esprit 320
sorrento esprit
swivel 322
sorrento office 324
spillo 326
tender 328
zar 330
zoe
& zoe naked 332

hnh

sgabelli stools

agata 338
alexia 340
batik 342
beetle 344
brend 346
cleo 348
malva 350
malva élite 352
milano 354
mivida 356
mivida élite 358
olympia
& olympia xl 360

adone

Ernesto Barbieri, Massimo Mottin

IT

Ogni ambiente riluce di straordinaria bellezza con Adone, tavolo che unisce all'estetica scultorea le preziose finiture artigianali: Adone sorprende per l'audace abbinamento tra la naturalezza del top in legno e la preziosità della base in vetro curvato boccardato e retroargentato, nelle colorazioni bronzo o nero.

EN

Each room shines with extraordinary beauty with Adone, a table which combines sculptural aesthetics with precious artisan finishes: Adone surprises for the daring combination between the naturalness of the wooden top and the preciousness of the curved glass base bushed and back-blown, in bronze or black finishings.

RU

Любое пространство засияет светом необыкновенной красоты благодаря столу Adone, который сочетает в себе скульптурную эстетику и ценность ремесленных отделок. Adone удивляет смелым сочетанием естественности деревянной столешницы и необычностью основания из изогнутого кованого стекла с посеребрением в бронзовом или чёрном цвете.

ES

Cada ambiente brilla con una belleza extraordinaria con Adone, una mesa que combina la estética escultórica con preciosos acabados artesanales: Adone sorprende con la atrevida combinación entre la naturalidad del tablero de madera y la preciosidad de la base en vidrio curvado abujardado y plateado, en bronce o negro.

FR

Chaque chambre brille d'une beauté extraordinaire avec Adone. Une table qui combine l'esthétique sculpturale aux précieuses finitions artisanales. Adone surprend par la combinaison audacieuse entre la naturelité du top en bois et la préciosité de la base en verre courbé et argenté, en finitions bronze et noir.

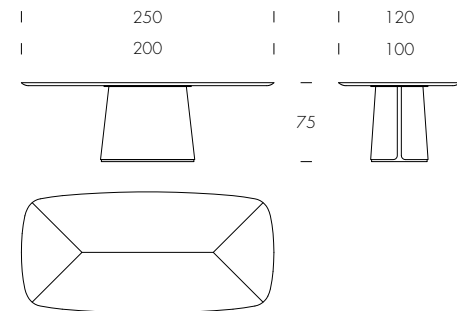

Adone
base vetro boccardato bronzo /
bush-hammered bronze glass (V83M);
top noce Canaletto /
Canaletto walnut top (T4).

adone plissé

Ernesto Barbieri, Massimo Mottin

IT

Adone Plissé sorprende per l'audace abbinamento tra la naturalezza del top in legno e la preziosità della base in vetro retroargentato, nella versione con pattern plissettato.

EN

Adone Plissé surprises for the daring combination between the naturalness of the wooden top and the preciousness of the back-blown glass base, in the pleated pattern version.

RU

Adone Plissé удивляет смелым сочетанием естественности деревянной столешницы и необычностью основания из стекла с посеребрением в плиссированной версии.

ES

Adone Plissé sorprende por la audaz combinación entre la naturalidad de la tapa de madera y la preciosidad de la base de cristal plateado, en la versión con diseño plisado.

FR

Adone surprend par la combinaison audacieuse entre la naturelité du top en bois et la préciosité de la base en verre courbé et argenté, dans la version avec décoration plissée.

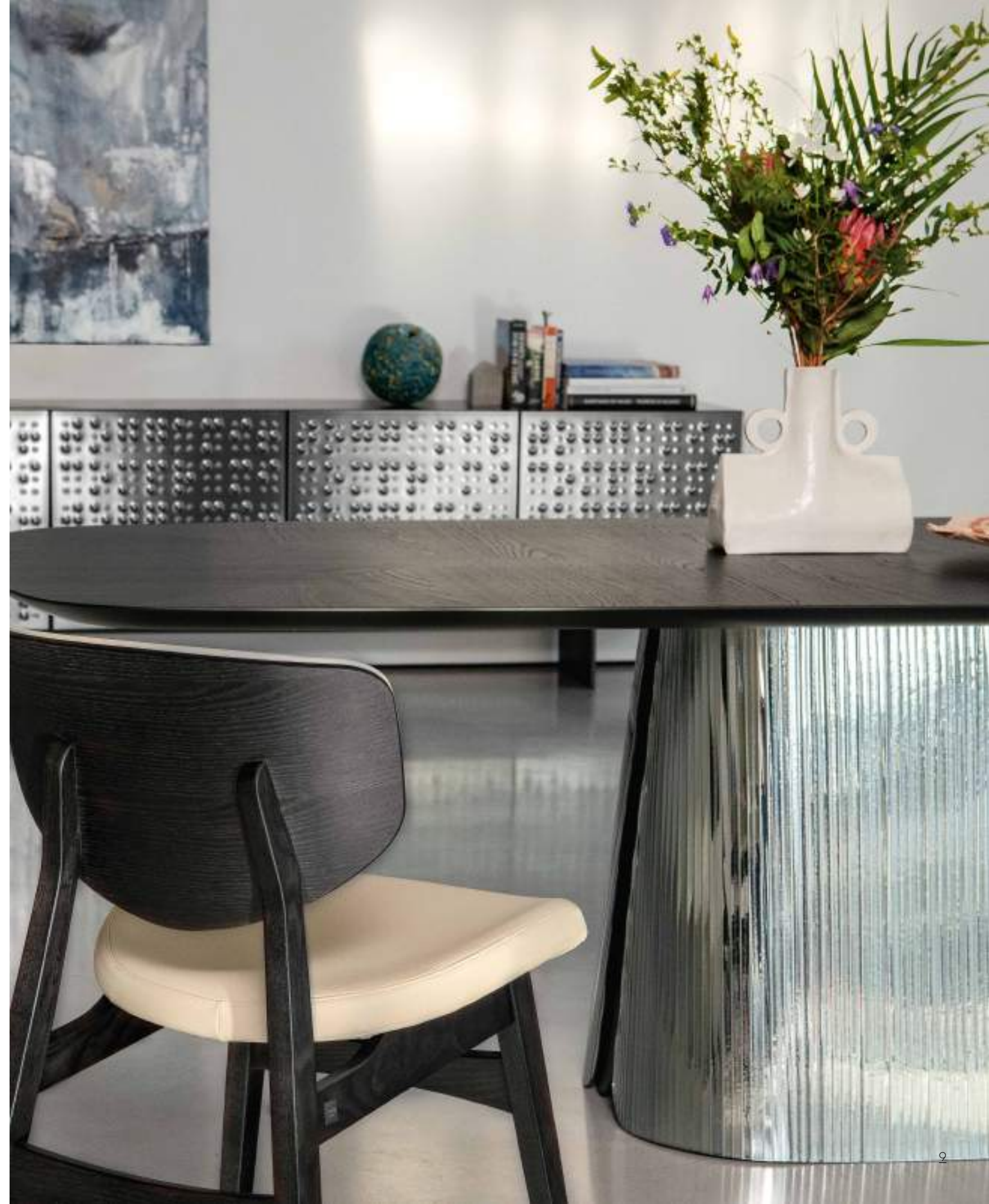
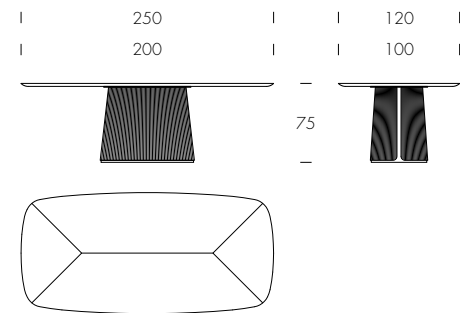

Adone Plissé
base vetro plissetato argento / *pleated silver glass* (VPL45);
top frassino nero / *black ash top* (25).



IT

Delicate gambe in legno curvato sostengono Arco, tavolo con top in gres porcellanato nella nuova finitura Tundra. Un elemento di design di grande equilibrio e armonia, per valorizzare con pregio ogni ambiente. Top disponibile nelle varie finiture: Artistic glass, gres porcellanato, legno e marmo.

EN

Delicate curved wooden legs support Arco, table with porcelain stoneware top in the new Tundra finish. A design element of great balance and harmony, to enhance with value every environment. Top available in different finishings: Artistic glass, porcelain stoneware, wood and marble.

RU

Изящные изогнутые деревянные ноги поддерживают Arco, стол со столешницей из керамики в новой отделке Tundra. Это предмет дизайна, сочетающий в себе баланс и гармонию, который украсит любой интерьер. Столешница доступна в различных вариантах отделки: художественное стекло, керамика, дерево и мрамор.

ES

Delicadas patas de madera curvadas sostienen Arco, una mesa con tapa de gres porcelánico en el nuevo acabado Tundra. Un elemento de diseño de gran equilibrio y armonía, para realzar con valor cualquier ambiente. Encimera disponible en varios acabados: Vidrio artístico, gres porcelánico, madera y mármol.

FR

De délicats pieds en bois courbé soutiennent Arco, table avec top en grès cérame dans la nouvelle finition Tundra. Un élément de design de grand équilibre et d'harmonie, afin de valoriser chaque environnement. Top disponible en différentes finitions: verre artistique, grès cérame, bois et marbre.

300	120
250	120
200	100

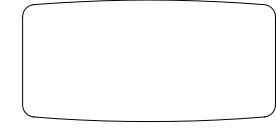
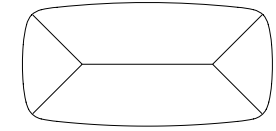
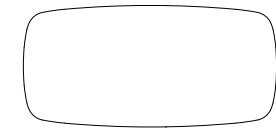
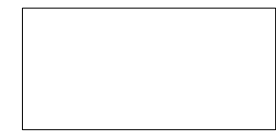
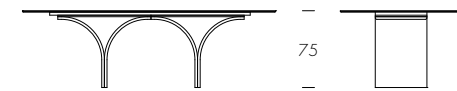

Arco
base noce canaletto / canaletto walnut base (14);
top gres tundra / tundra porcelain top (V19P).



ariston

Angelo Tomaiuolo

IT

La fermezza dell'acciaio viene in questo tavolo resa morbida e agile, grazie alle curve che formano la base. I piani in vetro, ceramica, o porcellanato, disponibili in tutte le finiture Tonin Casa, si poggiano sicuri su binari in alluminio studiati per combinare eleganza e funzionalità.

EN

The strength of steel is made soft and agile in this table thanks to the curves forming the base. Glass, ceramic or porcelain stoneware tops available in all Tonin Casa finishes, are placed securely on aluminum rails designed to combine elegance and functionality.

RU

Твёрдость стали в этом столе кажется мягкой и гибкой благодаря изгибам, образующим основание. Стекло, керамика или мраморные столешницы, доступные во всех отделках Tonin Casa, надёжно опираются на алюминиевые направляющие, сочетающие элегантность и функциональность.

ES

La solidez del acero se suaviza y se hace ágil en esta mesa, gracias a las curvas de la base. Las encimeras de cristal, cerámica o porcelana, disponibles en todos los acabados de Tonin Casa, se apoyan en raíles de aluminio diseñados para combinar elegancia y funcionalidad.

FR

La solidité de l'acier est adoucie et rendue agile dans cette table, grâce aux courbes de la base. Les plateaux en verre, céramique ou porcelaine, disponibles dans toutes les finitions Tonin Casa, sont soutenus par des rails en aluminium conçus pour allier élégance et fonctionnalité.

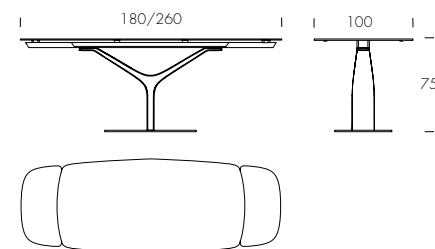
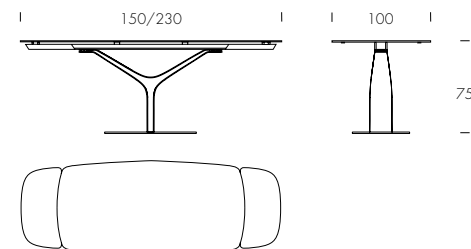
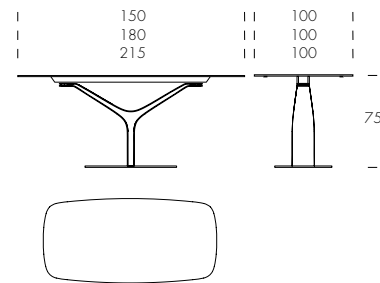

Ariston
base grigio carbone / carbon grey base (10);
binario grigio carbone / carbon grey guide-bar (10);
top gres Statuario Alissimo / Statuario Alissimo porcelain top (VO1P).



Ariston
base grigio carbone/
carbon grey base (10);
binario grigio carbone/
carbon grey guide-bar (10);
top vetro ceramato bianco/
white ceramic top (V01C).

IT

Arpa è un tavolo che ricerca l'armonia, nelle forme e nei materiali. Si presenta con piani in vetro ceramizzato o marmo, sostenuti da una base realizzata in multistrato termo curvato, impiallacciato in noce Canaletto o rovere scuro termotrattato. Una versione fissa, classica come la musica cui si ispira; una versione allungabile con un binario in alluminio, contemporanea e funzionale. Il design è audace, e caratterizza tutto il programma Arpa, che oltre al tavolo prevede una consolle.

EN

Arpa pursuets harmony, both in shapes and materials. It features ceramic glass or marble tops supported by a thermoformed plywood base. The base is veneered in Canaletto walnut or heat-treated dark oak. A fixed version, as classic as the music it is inspired by; an extendable version with an aluminum rail, contemporary and functional. The bold design is characteristic of the entire Arpa range, which also includes a console table.

RU

Arpa стремится к гармонии, как в формах, так и в материалах. Он создан из закаленного стекла с керамическими и мраморными поверхностями. Его поддерживают термоформованные деревянные ножки. Доступны оба: грецкий орех Каналетто и термообработанный темный дуб. Одна версия — фиксированная и настолько же классическая, как и музыка, от которой она получила свое вдохновение; раздвижная версия имеет алюминиевую направляющую планку, которая придает современный и функциональный характер. Этот смелый дизайн полностью представляет всю систему Arpa: стол и консольный стол.

ES

Arpa busca la armonía, tanto en las formas como en los materiales. Hecha de cristal templado y superficies de mármol y cerámica. Las patas de madera termoconformadas la sostienen. Están disponibles tanto en madera de nogal Canaletto como en roble oscuro. Una versión fija, tan clásica como la música de la que obtuvo su inspiración; una versión extensible, cuya barra guía de aluminio hace que sea contemporánea y funcional. Este atrevido diseño representa totalmente el sistema Arpa: mesa y mesa de consola.

FR

Arpa est à la recherche de l'harmonie, à la fois dans les formes et les matériaux. Il est livré avec des plateaux en verre trempé, en céramique et en marbre. Des pieds en bois thermoformés la soutiennent. Ils sont disponibles à la fois en noyer Canaletto et en chêne foncé traité thermiquement. Une version fixe, tout aussi classique que la musique dont elle tire son inspiration; une version extensible, dont la barre guide en aluminium la rend contemporaine et fonctionnelle. Cette conception audacieuse représente pleinement l'ensemble du système Arpa: table et console.

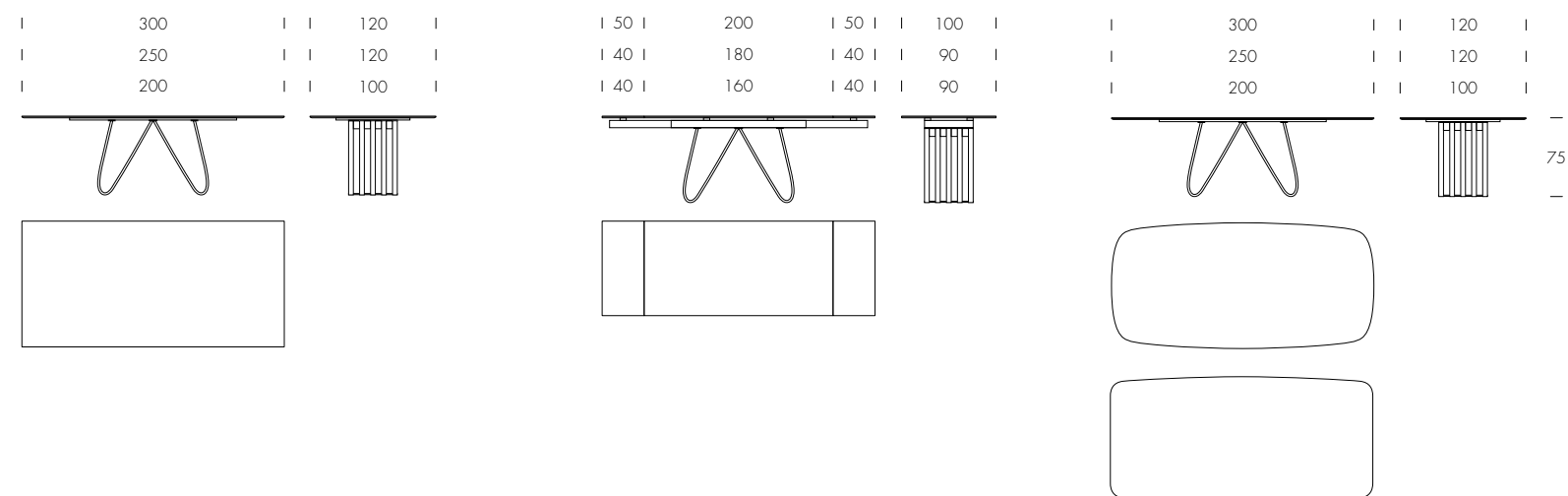

Arpa
base rovere scuro/dark oak base (16);
top marmo bianco Carrara/white Carrara marble top (M101).



Arpa
base noce Canaletto/
Canaletto walnut base (14);
binario grigio carbone/
carbon grey guide-bar (10);
top vetro ceramato bianco/
white ceramic glass top (V01C).

blade

Pierluigi Stella

IT

Tavolo con un'unica base centrale in acciaio verniciato o dalla cover in legno che si apre verso il piano d'appoggio, con leggerezza ed eleganza, rendendolo protagonista della scena.

EN

Table with a single central base made of painted steel. Available with a wooden cover that flows along the top with lightness and elegance, making it the protagonist of the scene.

RU

Стол с одним центральным основанием из окрашенной стали или с деревянной крышкой, который открывается с легкостью и элегантностью, что делает его главным героем сцены.

ES

Mesa con base central de acero pintado o chapado en madera que se prolonga hacia el top. Ligereza y elegancia la convierten en protagonista de la escena.

FR

Table avec une base centrale en acier peint ou avec une placage en bois qui s'étend vers le plateau. Légèreté et élégance le font protagoniste de la scène.

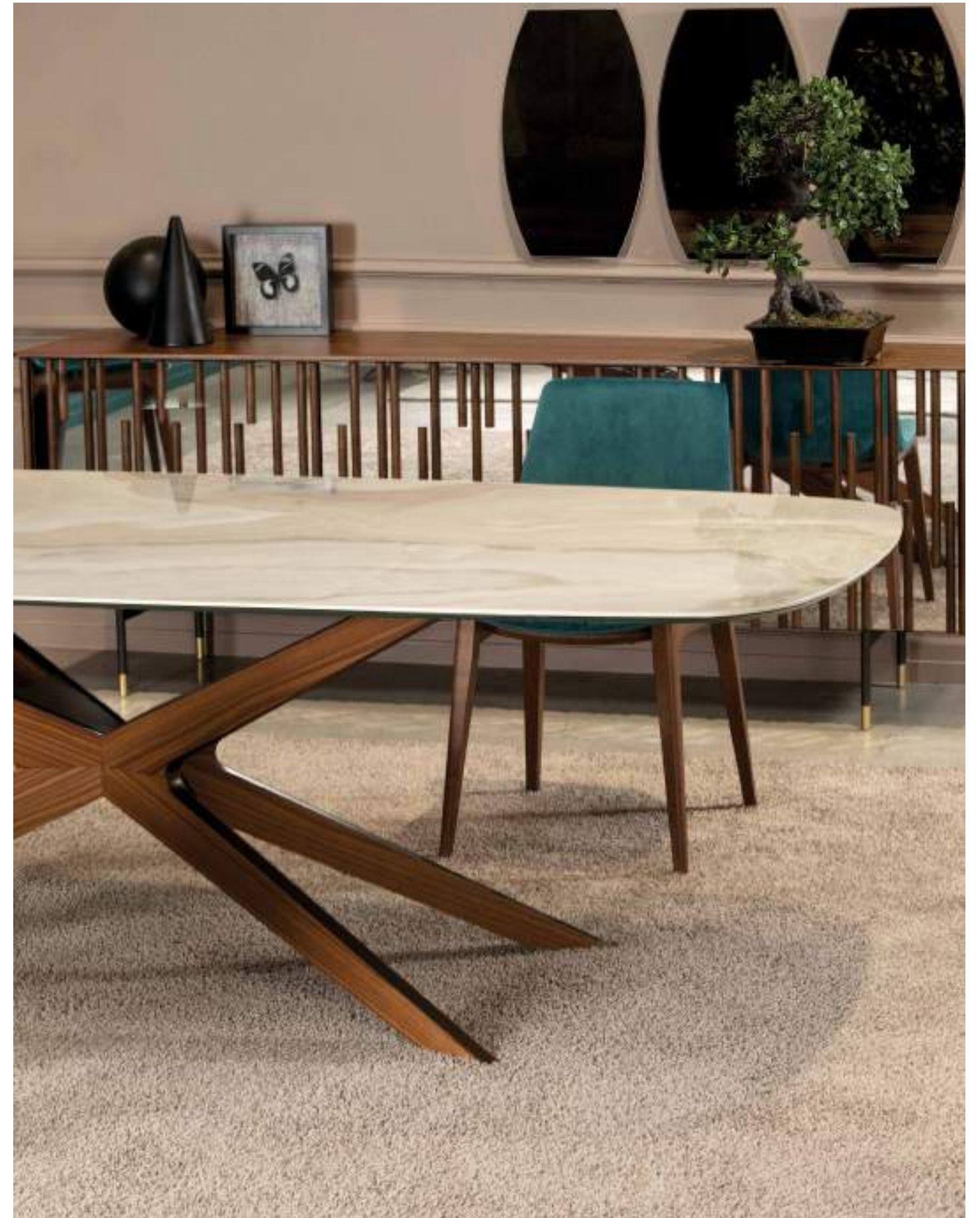
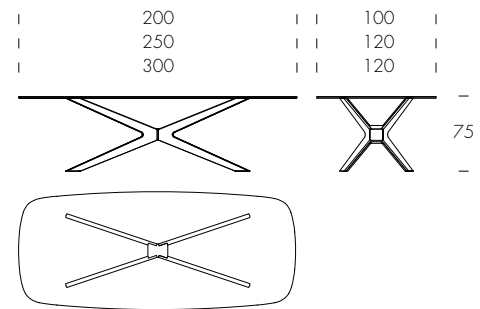
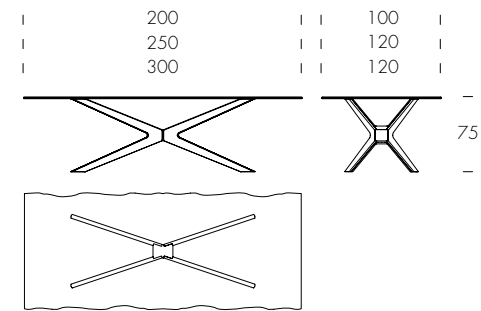
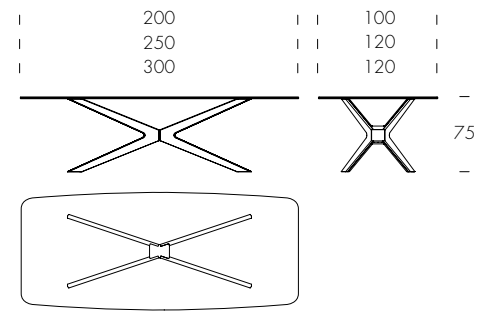
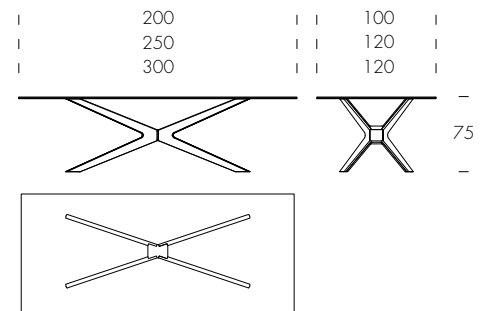



Blade
base bronzo pietra/ Bronze stone base (83);
cover noce Canaletto/ Canaletto walnut cover (14);
top gres Noisette/ Noisette porcelain top (V98P).



Blade
base grigio carbone/
carbon grey base (10);
top gres Terra Liquida/
Terra Liquida porcelain top (V92P).

branch

Angelo Tomaiuolo

IT

Il fascino elegante di Branch nasce dalla combinazione preziosa dei materiali pregiati che lo compongono: la struttura in legno termocurvato incontra il top in porcellana, impreziosito da una sinuosa cornice in legno massello.

EN

The elegant charm of Branch comes from the precious combination of the prestigious materials which compose it: the structure in thermos-curved wood meets the porcelain top, embellished with a sinuous frame in solid wood.

RU

Эlegantное очарование Branch зарождается в результате ценного сочетания благородных материалов, из которых он изготовлен: основание из термоизогнутого дерева скомбинировано с фарфоровой столешницей, украшенной извилистым ободком из массива дерева.

ES

El elegante encanto de Branch proviene de la preciosa combinación de los preciosos materiales que lo componen: la estructura de madera termocurvada se une a la encimera de gres porcelánico, adornada con un sinuoso marco de madera maciza.

FR

Le charme élégant de Branch naît de la précieuse combinaison des matériaux prisés qui le composent: la structure en bois courbé rencontre le top en porcelaine, embelli par un cadre sinueux en bois massif.

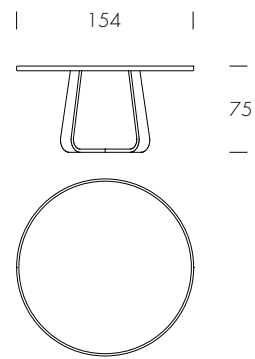



Branch
base noce Canaletto / Canaletto walnut base (14);
bordo top noce Canaletto / Canaletto walnut ring top (14);
top gres Portoro lucido / glossy Portoro porcelain (V85P).

brooklyn

Studio 28

IT

La solida durevolezza di un luogo ormai mitico come Brooklyn, ci ha ispirati per questo tavolo: una base in legno, geometrica e regolare, su cui poggiano piani fissi o allungabili, nelle varianti di vetro temperato, e ceramica.

EN

The solid endurance of an almost legendary city - Brooklyn - was the inspiration that led to this table: a regular and geometric wooden base on which fixed or extendable tops are placed. The tops are available in both tempered and ceramic glass.

RU

Абсолютная стойкость практически легендарного города Бруклин стала вдохновением для создания этого стола: деревянное, стандартное и геометрическое основание, к которому прикреплены фиксированные или раздвижные поверхности. Для поверхности доступны оба: закаленное стекло и стекло с керамическим покрытием.

ES

La sólida resistencia de una ciudad casi legendaria, Brooklyn, fue la inspiración que condujo a esta mesa: una base de madera, regular y geométrica, en la que se coloca una superficie fija o extensible. Hay disponible superficies tanto de cristal templado como de cristal cerámico.

FR

L'endurance solide d'une ville presque légendaire - Brooklyn - a été l'inspiration menant à ce tableau: une base en bois, régulière et géométrique, sur laquelle sont placés des plateaux fixes, ou extensibles. Des plateaux à la fois en verre trempé et en verre céramique sont disponibles.

160	90
180	90
200	100
250	120

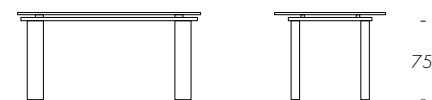

40	160	40	90
40	180	40	90
50	200	50	100

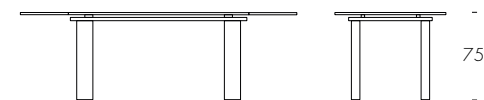

Brooklyn
base noce Canaletto/*Canaletto walnut base* (14);
binario grigio carbone/*carbon grey guide-bar* (10);
top vetro extrachiario bianco/*extra-clear white glass top* (V101).



Brooklyn
top vetro bronzo trasparente/
transparent bronze glass top (V84);
binario grigio carbone/
carbon grey guide-bar (10);
base noce Canaletto/
Canaletto walnut base (14).



Brooklyn
top vetro ceramicato nero/black ceramic glass top (V02C);
binario grigio carbone/carbon grey guide-bar (10);
base rovere scuro/dark oak base (16).

butterfly

Angelo Tomaiuolo

IT

Le gambe in legno di Butterfly combinano un design leggero, lieve e delicato, con la solida dolcezza del legno curvato. Esattamente come le farfalle, anche per questo tavolo i colori cambiano quasi infiniti, nelle varianti di vetro temperato, grès porcellanato e marmo. Potrete trasformare le vostre stanze, con la grazia di una farfalla.

EN

Butterfly's wooden legs combine a light, mild and delicate design, with curved wood's solid sweetness. Like butterflies, colors change almost infinitely, from the tempered glass finishes, through porcelain and up to marble. You now can transform your rooms, as gracefully as a butterfly.

RU

Деревянные ножки Butterfly сочетают в себе легкий, спокойный и утонченный дизайн с очарованием гнutoго массива дерева. Как бабочки, цвета меняются практически бесконечно с отделками из закаленного стекла, фарфора и мрамора. Теперь вы можете изменять ваши комнаты так же изящно, как бабочка.

ES

Las patas de madera de mariposa combinan con un diseño ligero, suave y delicado, con la dulzura sólida de la madera curvada. Al igual que las mariposas, tiene una infinidad de colores, desde los acabados de cristal temperado a los de porcelana y mármol. Ahora puedes transformar tus habitaciones, con tanta gracia como una mariposa.

FR

Les pieds en bois de Butterfly combinent une conception légère, douce et délicate, avec la douceur solide du bois courbé. Comme les papillons, les couleurs changent presque à l'infini, depuis des finitions en verre trempé, en passant par la porcelaine et jusqu'au le marbre. Vous pouvez maintenant transformer vos pièces, avec autant de grâce qu'un papillon.

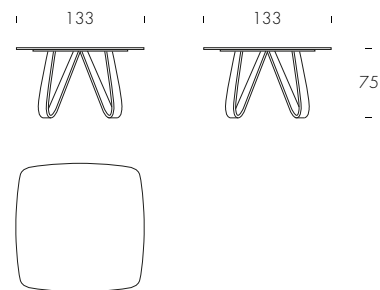
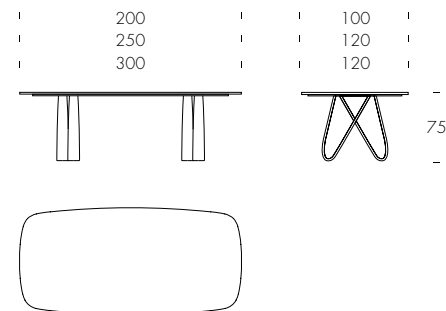
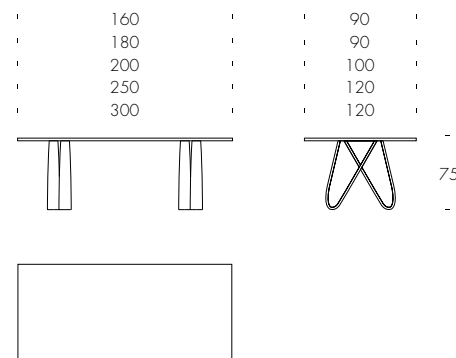

Butterfly
base noce Canaletto/Canaletto walnut base (14);
top vetro extrachiaro bianco/extra-clear white glass top (V101).

Butterfly
base noce Canaletto / *Canaletto walnut base* (14);
top marmo bianco Carrara / *white Carrara marble top* (M101).





Butterfly
base noce Canaletto/
Canaletto walnut base (14);
top marmo Fior di Pesco/
Fior di Pesco marble top (M130).



Butterfly
base bianco opaco/matt white base (01);
binario anodizzato/anodized guide-bar (32);
top vetro extrachiaro bianco/extra-clear white glass top (V101).



Butterfly
base noce Canaletto/Canaletto walnut base (14);
binario grigio carbone/carbon grey guide-bar (10);
top vetro ceramizzato nero/black ceramic glass top (V02C).

calliope

Angelo Tomaiuolo

IT

Un incontro di linee con angoli curvati e smussati a ricordare le forme dei velivoli di ultima generazione. Il Tavolo Calliope combina la bellezza dell'acciaio, la sua forza e resistenza, la sua sensazione di modernità, con il lusso di ceramica, vetro, o porcellanato. La contemporaneità può così mescolarsi alla perfezione con il vostro gusto, nel vostro living, per voi.

EN

A fusion of lines with curved and beveled corners, reminiscent of the shapes of the latest generation of aircraft. Calliope table combines the beauty of steel, its strength and durability, its modern feel, with the luxury of ceramic, glass or porcelain. Contemporary can thus be perfectly combined with your taste, in your living room, for you.

RU

Сочетание линий, удлиненных и равномерных в центре, с изогнутыми и притупленными углами напоминает формы самолетов последнего поколения. Стол Calliope сочетает в себе красоту стали, её прочность и устойчивость, ощущение современности с роскошью керамики, стекла или фарфора. Таким образом, современность может идеально сочетаться с вашим вкусом, в вашей гостиной, вами.

ES

Un encuentro de líneas, que crecen en un núcleo estable, con ángulos biselados y dulces, recordando a las formas de los aviones de última generación. La mesa Calliope une la belleza del acero, su fuerza y resistencia, su sensación de modernidad, al lujo de la cerámica, del cristal, o del porcelánico. La modernidad se puede por lo tanto mezclar perfectamente con vuestro gusto, en vuestra casa, para ustedes.

FR

Des lignes qui se rencontrent, élargies, stabilisées centralement, avec des angles courbés et bisautés qui rappellent des formes des avions de dernière génération. La table Calliope combine la beauté de l'acier, sa force et résistance, sa sensation de modernité, avec le luxe de la céramique, du verre, ou du grès. La modernité peut ainsi se mélanger à la perfection et rencontrer votre goût, dans votre living, pour vous.

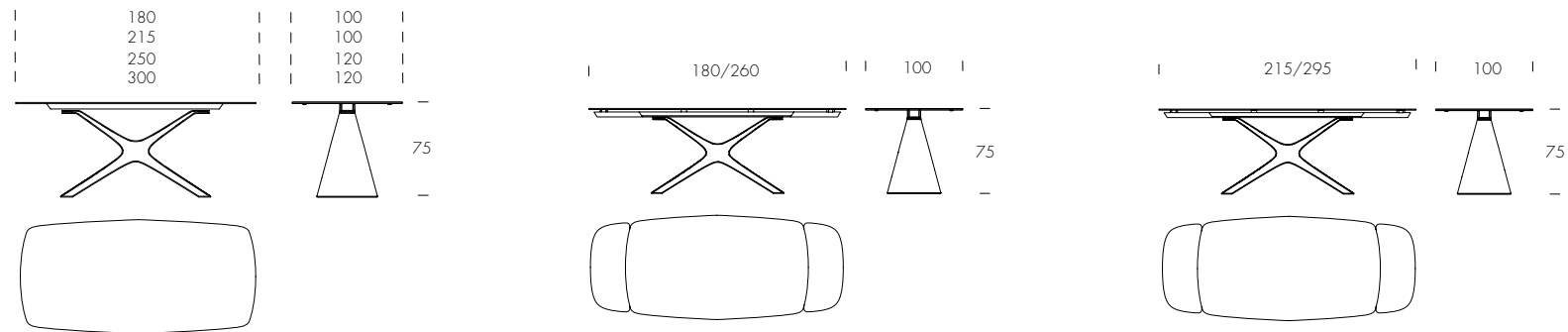

Calliope
base grigio carbone/carbon grey base (10);
binario grigio carbone/carbon grey guide-bar (10);
top gres onice grigio/onyx grey porcelain top (V73P).





Calliope
base grigio carbone/
carbon grey base (10);
binario grigio carbone/
carbon grey guide-bar (10);
top gres onice grigio/
onyx grey porcelain top (V73P).

calliope xxl

Angelo Tomaiuolo

IT

Dopo la versione allungabile, Calliope si reinventa nella nuova versione fissa e si arricchisce di una laccatura spazzolata. I particolari fanno sempre la differenza e Calliope ne è l'esempio.

EN

After the extendible version, Calliope reinvents itself in the new fixed version and is enriched with a brushed finishing. Calliope is the example on how the details always make the difference.

RU

Вслед за раскладной версией Calliope следует новая версия, обогащённая шлифованной лакировкой. Calliope является примером того, что детали всегда создают разницу.

ES

Después de la versión extensible, Calliope se reinventa en una nueva versión fija y se enriquece con una laca cepillada. Los detalles siempre marcan la diferencia y Calliope es un ejemplo.

FR

Après la version extensible, Calliope se réinvente dans la nouvelle version fixe et s'enrichit d'une laca brossée. Les détails font toujours la différence et Calliope en est un exemple.

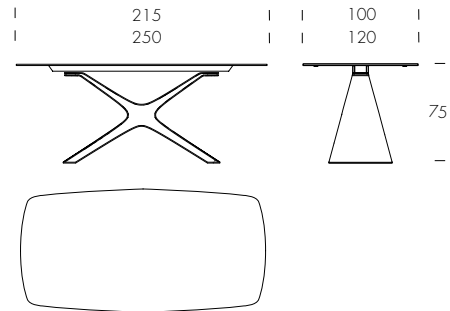

Calliope XXL
base brushed bronzo/brushed bronze base (SP83);
top vetro extrachiaro trasparente/extra-clear transparent glass top (V100).



Calliope XXL
base brushed bronzo/
brushed bronze base (SP83);
top vetro extrachiaro trasparente/
extra-clear transparent glass top (V100).

Calliope XXL
base brushed bronzo/brushed bronze base (SP83);
top grés Emperador/Emperador porcelain top (V83P).



capri

Angelo Tomaiuolo

IT

La forza della struttura in metallo, unita all'elegante base di marmo ed al piano fisso in vetro, delicato e resistente, rende Capri un tavolo simbolo dell'italianità. Ricco di un lusso discreto, scintillante e raffinato, è rappresentazione di cura, precisione e devozione. Ancora una volta, materiali e tecnica, natura e innovazione, tesi alla creazione di un oggetto di eccezionale equilibrio.

EN

The strength of the metal structure joins the elegant marble legs and the fixed glass top, making Capri a symbol of the Italian essence. It is enriched by a discreet luxury, shining and refined, it represents care, precision and devotion. Once again, materials and technique, nature and innovation aim at creating an exceptionally balanced product.

RU

Сила металлической структуры в сочетании с элегантностью мраморной основы и фиксированной столешницы из на первый взгляд хрупкого, но очень прочного стекла делает стол Capri символом итальянского стиля. Полный сдержанной роскоши, игривый и утонченный дизайн – это результат внимательности, точности и огромной любви к своему делу. Это еще один пример того, как материя и техника, природа и человеческий гений становятся основой создания безукоризненного равновесия.

ES

La resistencia de la estructura metálica se une a las elegantes patas de mármol y a la superficie fija, haciendo que Capri sea un símbolo de la esencia italiana. Enriquecida con un lujo discreto, brillante y refinado, representa el cuidado, la precisión y la devoción. Una vez más, los materiales y la técnica, la naturaleza y la innovación tienen como objetivo crear un producto excepcionalmente equilibrado.

FR

La force de la structure métallique relie les pieds élégants en marbre et le plateau de verre fixe, faisant de Capri un symbole de l'essence italienne. Elle est enrichie d'un luxe discret, brillant et raffiné, elle représente les soins, la précision et la dévotion. Encore une fois, les matériaux et la technique, la nature et l'innovation visent à créer un produit exceptionnellement équilibré.

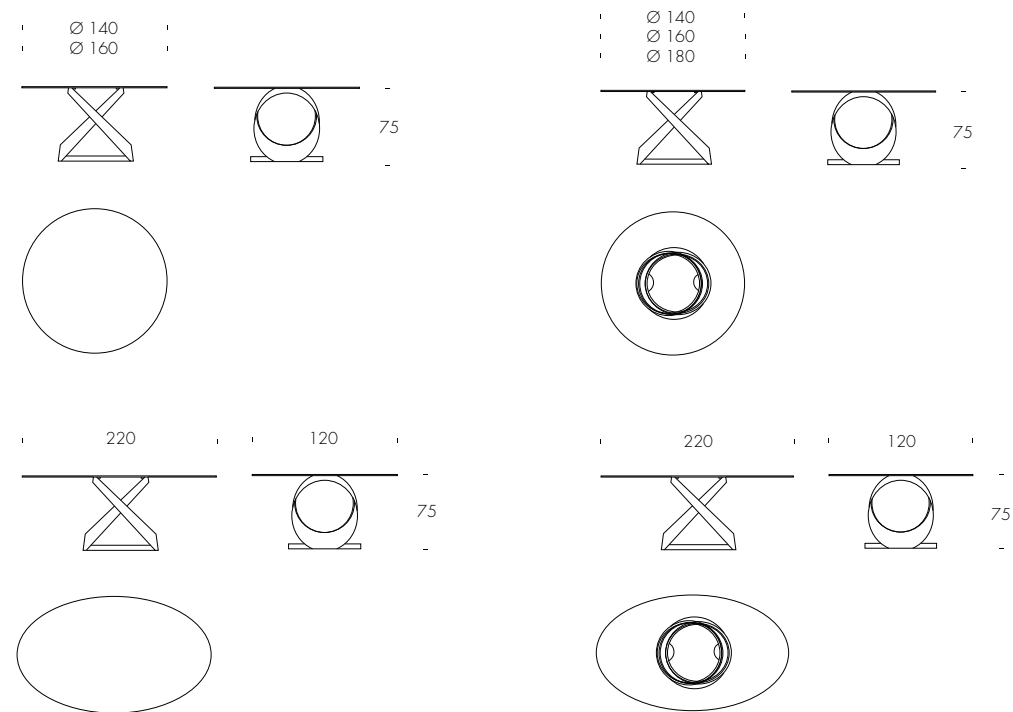

Capri
base marmo Emperador/Emperador marble base (M183);
struttura bronzo pietra/stone bronze structure (83);
top vetro extrachiaro trasparente/extra-clear transparent glass top (V100).



Capri
base marmo nero Marquinia/Marquinia black marble base (M102);
struttura nero opaco/matt black structure (02);
top noce Canaletto/Canaletto walnut top (14).



Capri
base marmo bianco Carrara/
Carrara white marble base (M101);
struttura bianco opaco/
matt white structure (O1);
top vetro extrachiario trasparente/
extra-clear transparent glass top (V100).

celtis

Andrea Lucatello

IT

Una rete metallica con angoli precisi e diretti, che puntano rapidi ai ripiani in legno massello di noce o rovere, o ancora in rivestito legno con particolari in massello. La qualità e il valore tecnologico del metallo si tingono di bianco opaco, oro opaco, grigio carbone o bronzo pietra, creando impatti di luce e toni adattabili ai gusti più raffinati.

EN

A metal net with precise and straight corners aiming towards the walnut and oak wooden or laminated tops, completed with solid wooden details. Metal quality and technological value are painted matt white, matt gold, carbon grey or stone bronze, to create perfectly adaptable light effects. Suitable for the most refined taste.

RU

Металлическая сетка с точными и прямыми углами, поддерживающая столешницы из цельной древесины ореха или дуба или покрытые деревом с деталями из цельной древесины. Металл, обладающий высоким качеством и технологической ценностью, окрашивается матовым белым, матовым золотым, цветом древесного угля или розо, создающими смеси света и тонов на самый изысканный вкус.

ES

Una malla metálica con ángulos precisos y directos, que apuntan rápidos a los estantes de madera maciza nogal o roble, o de madera chapada con detalles macizos. La calidad y el valor tecnológico del metal se tiñen de blanco opaco, oro opaco, gris carbón o stone bronze, creando impactos de luz y tonos adaptables al gusto más refinado.

FR

Un treillis métallique formé par angles précis et directs, qui visent rapides aux plateaux en bois massif de noyer ou chêne, ou revêtu bois, avec des détails en bois massif. La qualité et la valeur technologique du métal se teignent de blanc opaque, d'or opaque, de gris carbone ou de stone bronze, en créant des impacts de lumière et des tons adaptables aux goûts plus raffinés.

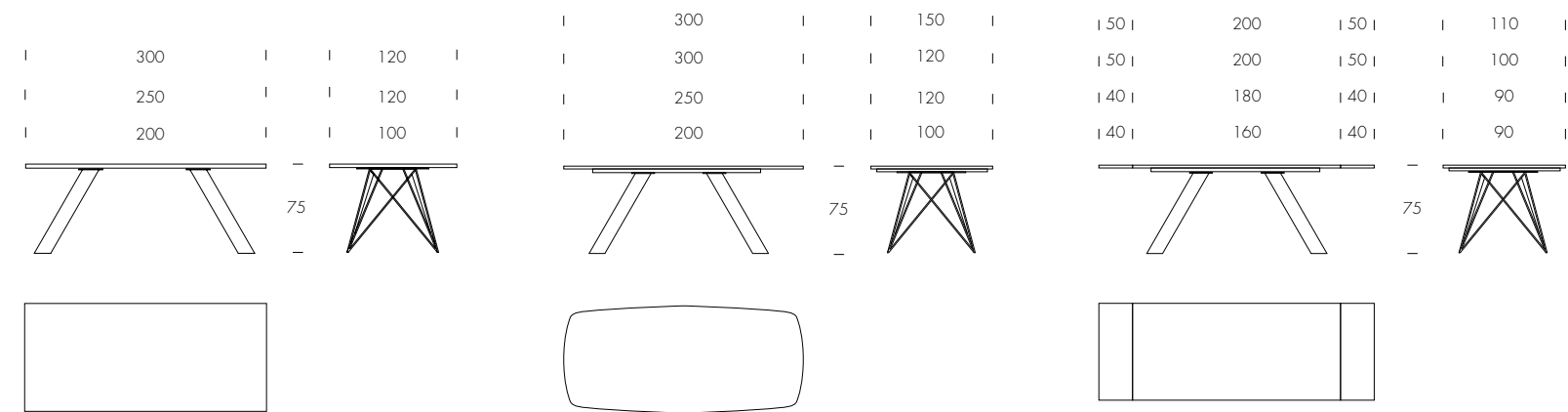

Celtis
base oro opaco/matt gold base (85);
top rovere scuro/dark oak top (16).





Cellis
base oro opaco/ matt gold base (85);
top rovere scuro/ dark oak top (16).



Celtis
base bronzo pietra/stone bronze base (83);
binario grigio carbone/carbon grey guide-bar (10);
top vetro ceramicato nero/black ceramic glass top (V02C).



Celtis
base grigio carbone/
carbon grey base (10);
top gres Statuario Altissimo/
Statuario Altissimo porcelain top (V01P).

colosseo

Nicola Tonin

IT

Un altro omaggio all'Italia, nella forma e nella sensazione di calore ed equilibrio. Una base in legno massiccio noce o rovere scuro, a sostegno di piani fissi o allungabili, in vetro, vetro ceramico o marmo.

EN

Another homage to Italy, in form and in the feeling of warmth and balance. A walnut or dark oak solid wood base carries fixed or extendable glass, ceramic glass or marble tops.

RU

Еще одна дань уважения к Италии, в форме и ощущении тепла и равновесия. Основание из массива ореха или темного дерева дуба поддерживает обычную или раздвижную столешницу из стекла, керамического стекла или мрамора.

ES

Otro homenaje a Italia en la forma y la sensación de calor y equilibrio. Una base sólida de nogal o roble oscuro con una superficie fija o extensible hecha de cristal, cerámica y mármol.

FR

Un autre hommage à l'Italie elle-même, dans la forme et la sensation de chaleur et d'équilibre. Une base en noyer massif, ou en chêne foncé, pour supporter des plateaux fixes ou extensibles, fabriqués à partir de verre, céramique et marbre.

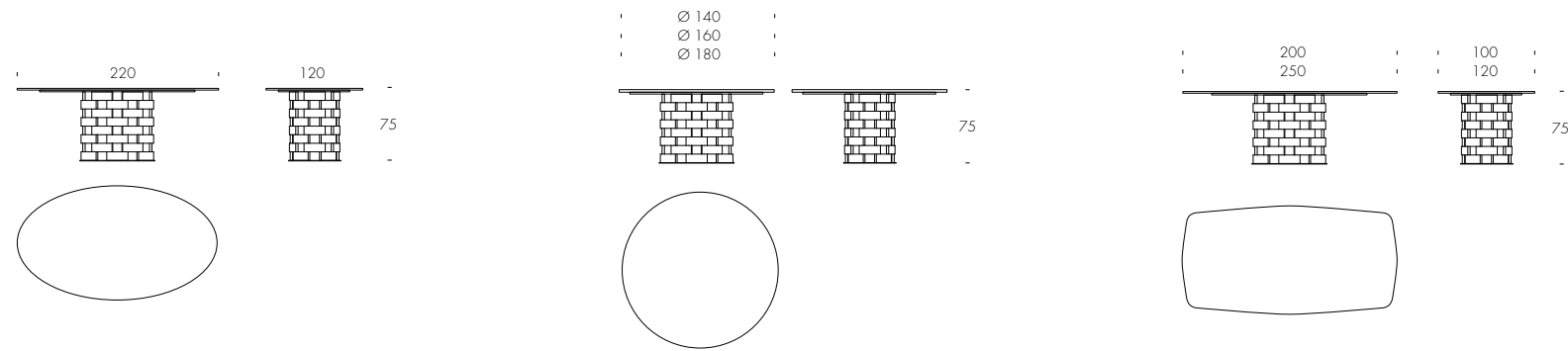

Colosseo
base noce massello/solid walnut base (LM14);
top marmo Emperador/Emperador marble top (M183).





Colosseo
base noce Canaletto massello/
solid Canaletto walnut base (LM14);
top vetro extrachiaro trasparente/
extra-clear transparent glass top (V100).



Colosseo
base rovere scuro massello / solid dark oak base (LM16);
top gres Terra Liquida / Terra Liquida porcelain top (V92P).

cube

Cristian Dal Bianco

IT

Fisso o allungabile, Cube è un tavolo da pranzo dall'estetica decisa. La particolare sagomatura delle basi rende il tavolo raffinato, adattabile ad ogni progetto o ambiente, grazie anche alle molteplici finiture.

EN

Fixed or extendable, Cube is a dining table with a strong aesthetic. The particular shape of the bases makes the table refined and suitable to every project or setting. Available in many finishes.

RU

Стационарный или выдвижной стол Cube — это обеденный стол с яркой эстетикой. Особая форма оснований делает стол изысканным и адаптируемым к любому проекту или обстановке, в том числе благодаря множеству вариантов отделки.

ES

Fija o extensible, Cube es una mesa de comedor de gran atractivo estético. La particular forma de las bases hace que la mesa sea refinada y adaptable a cualquier proyecto o entorno, gracias también a los múltiples acabados disponibles.

FR

Fixe ou extensible, Cube est une table à manger avec une esthétique forte. La forme particulière des pieds rend la table raffinée, adaptable tous les projets ou environnements, grâce aussi aux multiples finitions disponibles.

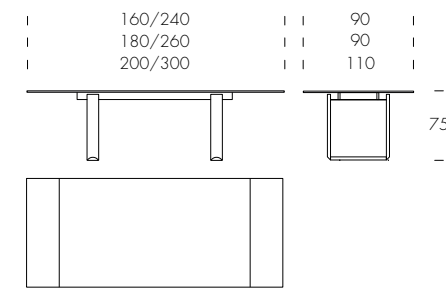
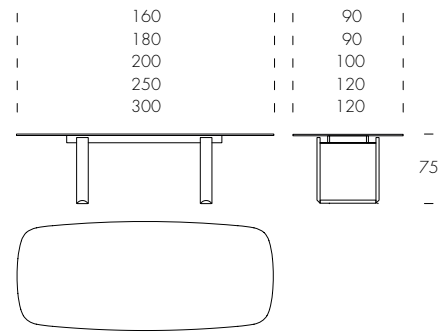
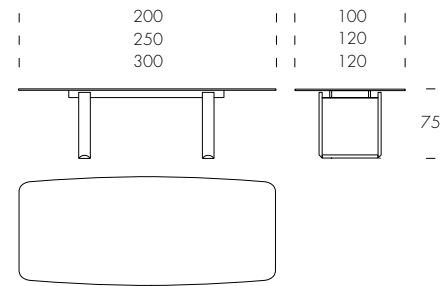
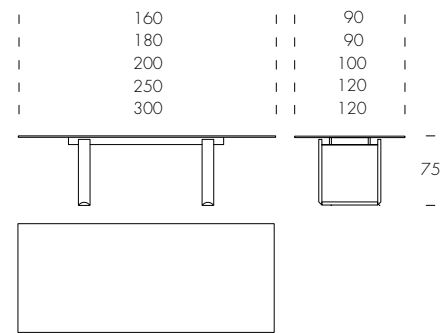



Cube
base bronzo pietra/stone bronze base (83);
binario grigio carbone/carbon grey guide-bar (10);
top gres Macchiavecchia lucido/glossy Macchiavecchia porcelain top (V87P).

eliseo & big eliseo

Studio 28

IT

Un'ellissi di legno in diverse es-
senze o in vetro temperato elettro-
saldato a raggi UV, su di una pia-
stra d'acciaio; il tutto poggiato su
di una base in metallo curvato e
verniciato, ad ottenere un effetto di
grande ricercatezza estetica. Con
Eliseo, nasce un tavolo da pranzo
di estrema raffinatezza, disponibi-
le anche in versione tricolore e a
doppia base, capace di adattarsi
a stanze di diverse dimensioni.

EN

An ellipse in various veneers or in
UV-welded tempered glass, on a
steel plate; all placed on a pow-
der-coated curved metal base to
create an effect of great aesthetic
refinement. Eliseo is an extremely
refined dining table, also availa-
ble in tricolour and double base
versions, which can be adapted
to rooms of different sizes.

RU

Эллиптическая конструкция из
разных пород дерева или кале-
ного стекла, зафиксированного
на стальной плите путем УФ-элек-
тросварки. Вся конструкция уста-
навливается на опору из гнutoго
металла с защитным покрытием,
которая придает композиции
невероятно утонченный эффект.
Eliseo положил начало поколе-
нию чрезвычайно изысканных
обеденных столов. В наличии
трехцветные модели, модели с
двумя опорными конструкциями,
которые отлично подойдут для
просторных помещений.

ES

Una elipse de madera hecha de
cristal temperado, soldada eléc-
tricamente por rayos UV sobre
una placa de acero, todo ello
colocado suavemente encima
de las patas metálicas, curvadas
y barnizadas, para obtener un
gran valor estético. Con Eliseo,
ha nacido un comedor, extrema-
damente refinado y disponible
en la versión de tres colores o
con una base doble.

FR

Une ellipse en bois avec du verre
trempé, soudée électriquement
par rayons UV sur une plaque
en acier; tout cela est mis avec
précaution au-dessus de pieds
métalliques incurvés, vernis, afin
d'atteindre une grande valeur es-
thétique. Avec Eliseo, une salle
à manger est née, extrêmement
raffinée, et disponible dans la
version trois couleurs, ou avec
une double base.

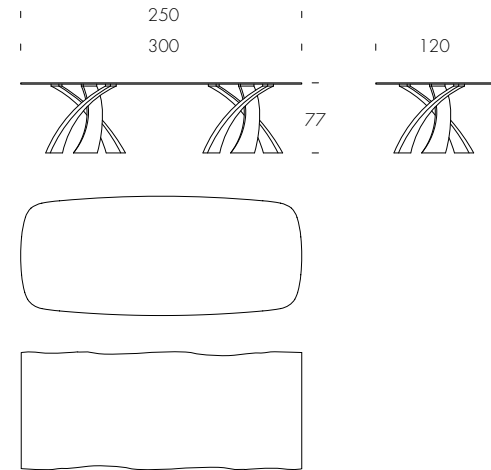
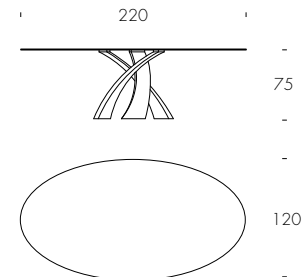
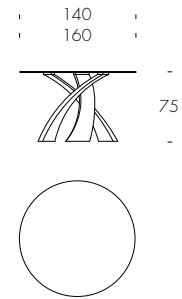

Eliseo
base tricolore (bianco/beige/fango)/ 3-colors (white/beige/mud) base (31);
top vetro extrachiaro trasparente/extra-clear transparent glass top (V100).





Eliseo
base tricolore (bianco/beige/fango)/
3-colors (white/beige/mud) base (31);
top noce Canaletto/
Canaletto walnut top (14).



Big Eliseo
base bronzo pietra / stone bronze base (83);
top noce massello / solid walnut top (LM14).

eliseo brushed

Studio 28

IT

Nuova finitura brushed per l'iconico tavolo Eliseo, che valorizza l'intreccio della base grazie alla ricercata finitura spazzolata in versione titanio e bronzo.

EN

New brushed finish for the iconic Eliseo table, which enhances the weave of the base powered by the refined brushed titanium and bronze finishing.

RU

Новая брашированная отделка культового стола Eliseo, которая подчёркивает плетение основания благодаря изысканной сатинированной отделке в титановом и бронзовом цветах.

ES

Nuevo acabado cepillado para la icónica mesa Eliseo, que realza el tejido de la base gracias al refinado acabado cepillado en las versiones titanio y bronce.

FR

Nouvelle finition brushed pour l'iconique table Eliseo, qui valorise le tressage de la base grâce à la finition brossée raffinée en version titane et bronze.

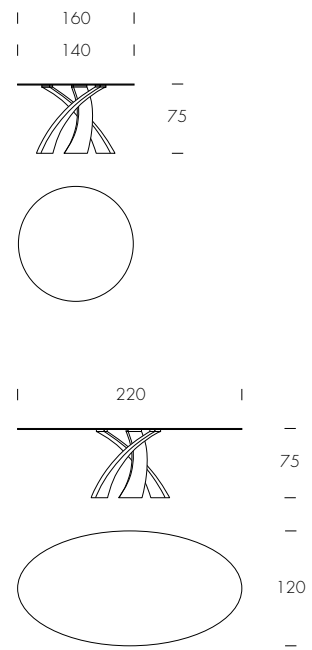
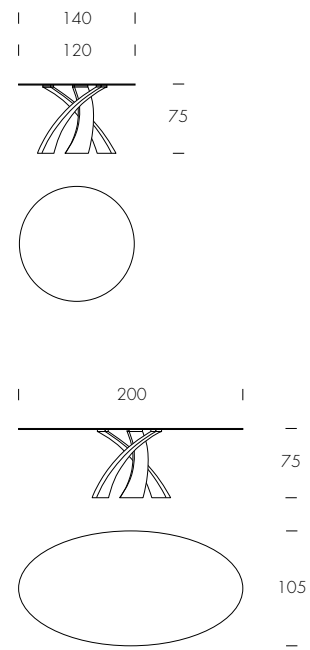

Eliseo Brushed
base brushed titanio /
brushed titanium base (SP34);
top vetro extrachiaro trasparente /
extra clear transparent top (V100).



Eliseo Brushed
base brushed bronzo /
brushed bronze base (SP83);
top vetro extrachiaro trasparente /
extra clear transparent top (V100).

firenze & big firenze

Nicola Tonin

IT

La caratteristica principale del tavolo Firenze è la base di listelli in legno massiccio noce canaletto, o rovere scuro. I listelli vengono accoppiati uno ad uno, per creare una scultura a spirale che crei un elegante effetto ottico. Un piano in vetro, disponibile in più misure, chiude la struttura. L'originalità di Tonin si mescola qui a precisione, qualità e praticità: il tavolo è infatti disponibile sia con base singola che con base doppia.

EN

Firenze table's main characteristic regards its base: it is made with solid Canaletto walnut, or solid dark oak slats. The slats, paired one by one, form a spiral sculpture that creates an elegant optical illusion. A glass top, available in different sizes, completes the structure. Tonin Casa's originality, mixes precision, quality and practicality: the table, in fact, is available with both the single and the double base.

RU

Главной особенностью стола Firenze является планок массива черного ореха или дуба. Планки соединены между собой в спиральную структуру, создающую элегантный зрительный эффект. Завершает структуру стеклянная столешница, размеры которой можно выбрать по заказу. Оригинальность идей Tonin здесь сочетается с точностью, качеством и практичностью: в наличии выбор моделей с одинарным и двойным основанием.

ES

La principal característica de la mesa Firenze está en su base: está hecha con listones de nogal macizo Canaletto o roble oscuro macizo. Los listones están emparejados uno a uno, formando una ilusión óptica elegante. Una superficie de cristal o gres porcelánico, disponible en diferentes tamaños, completa la estructura. La originalidad de Tonin Casa mezcla la precisión, la calidad y la funcionalidad. De hecho, la mesa está disponible con base individual o doble.

FR

La principale caractéristique de la table Firenze concerne sa base: elle est réalisée avec des lattes en noyer Canaletto massif, ou en chêne foncé massif. Les lattes sont jumelées une par une, formant une sculpture en spirale qui crée une illusion d'optique élégante. Un plateau en verre ou en grès cérame, disponible en différentes tailles, complète la structure. L'originalité de Tonin Casa, mélange la précision, la qualité et l'aspect pratique: la table, en fait, est disponible à la fois avec la base simple et la double.

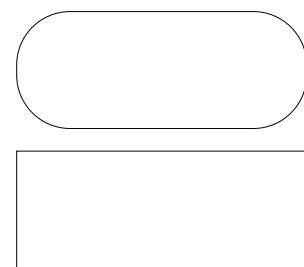
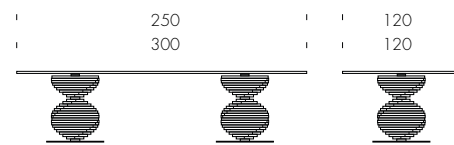
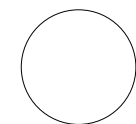
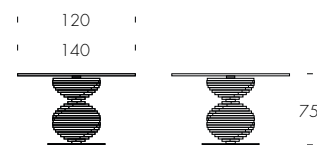

Firenze
base noce massello/solid walnut base (LM14);
top vetro extrachiaro trasparente/extra-clear transparent glass top (V100).



Big Firenze
base rovere scuro massello/ *solid dark oak base (LM16)*;
top vetro extrachiaro trasparente/ *extra-clear transparent glass top (V100)*.

gaya & big gaya

Angelo Tomaiuolo

IT

Gaya rappresenta la tecnologia che incontra il design: una base in Tecnoril® dalle tinte opache si piega a formare linee eleganti e leggere. Il materiale d'avanguardia, e la particolare forma della base, creano effetti di diversa complessità, a seconda che si scelga la versione Gaya, o la Big Gaya, con doppia base. In appoggio, un piano in vetro temperato, che rifinisce ed esalta la base curvilinea.

EN

Gaya represents technology meeting design: a Tecnoril® base, matt colored, bends and creates elegant, light lines. This avant-garde material, combined with the peculiar shape of the base, create wildly complex effects, that change as the choice changes: do you prefer the Gaya version, or the double-based Big Gaya.

RU

Гая представляет технологичный дизайн: основа Tecnoril® с матовым цветом изгибается и создает элегантные и легкие линии. Этот авангардный материал в сочетании с особенной формой основания, создает невероятно сложные эффекты, которые изменяются с выбором: вы предпочитаете версию Гая или Big Гая с двойным основанием?

ES

Gaya representa la unión de la tecnología y el diseño: una base de Tecnoril® de color mate se curva y crea líneas ligeras y elegantes. Este material de vanguardia, combinado con la forma peculiar de la base, crea efectos extremadamente complejos, que cambian depende de la opción: ¿prefieres la versión Gaya o la Big Gaya con doble base?

FR

Gaya représente la technologie rencontrant le design: une base en Tecnoril®, de couleur mate, se courbe et crée des lignes élégantes et lumineuses. Ce matériau d'avant-garde, combiné à la forme particulière de la base, crée des effets follement complexes, qui change en fonction des goûts: préférez-vous la version Gaya, ou la Big Gaya à double-base?

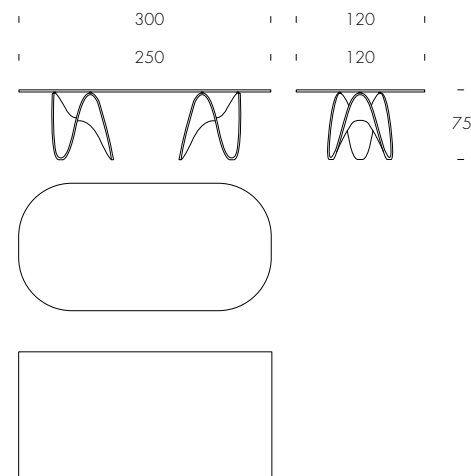
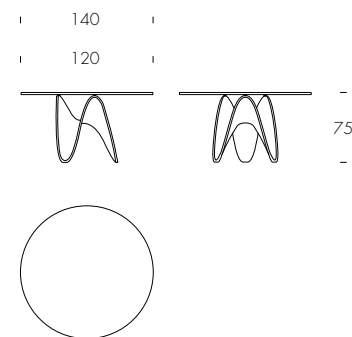

Gaya
base bianco opaco/matt white base (01);
top extrachiaro trasparente/extra-clear transparent glass top (V100).





Big Gaya
base roux opaco/*mat* roux base (43);
top vetro fumè trasparente/
transparent fumé glass top (V85).

imperial

Studio 28

IT

Il tavolo Imperial si sviluppa come uno stelo a base rotonda: a terra ispessisce e si alleggerisce verso l'alto, creando un equilibrio perfetto tra spazi vuoti e materia. L'agglomerato di marmo della base è lucido, splende nell'apparsi ai piani in vetro temperato.

EN

The Imperial table grows like a stem with a round base: it thickens at the ground and lightens at the top, creating a perfect balance between empty space and matter. The glossy marble agglomerate of the base shines through the tempered glass tops.

RU

Имперский стол растет как стебель с овальным основанием: он утолщается у основания, и становится тоньше при движении вверх, формируя идеальный баланс между пустыми пространствами и материалом. Блестящий искусственный мрамор — основание — объединяет в себе различные отделки из закаленного стекла и керамогранита поверхности.

ES

Mesa imperial que crece como un tronco con base ovalada: aumenta en el suelo y se va estrechando a medida que sube, modelando un equilibrio perfecto entre los espacios vacíos y el material. El refinado y brillante mármol (la base) se uno con los diferentes acabados en cristal temperado y gres porcelánico (la superficie).

FR

Une table impériale pousse comme une tige à base ovale: elle s'épaissit au sol, et devient plus fine comme elle monte, façonnant un équilibre parfait entre les espaces vides et le matériel. Le simili-marbre brillant - la base - se marie avec différentes finitions de verre trempé et grès cérame - le plateau.

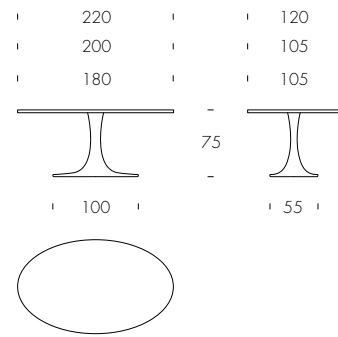

Imperial
base bianco lucido/
glossy white base (501);
top gres Statuario Altissimo/
Statuario Altissimo porcelain top (V01P).

IT

Tavolo dalla forma senza tempo, con top in legno smussato a botte, reso ancor più raffinato dalle geometrie a spina di pesce che lo compongono in essenza noce canaletto. Il connubio tra la leggerezza della sua linea e l'effetto solido dei ricercati materiali, crea un tavolo perfettamente adattabile ad ogni spazio living, donando un tocco inconfondibile dell'artigianalità Made in Italy.

EN

A Table with a timeless shape, with a rounded barrel top, made even more refined by the herringbone geometries which compose it, made of walnut. The combination of the lightness of its line and the solid effect of refined materials, creates a table perfectly adaptable to any living space, giving an unmistakable touch of Made in Italy craftsmanship.

RU

Стол формы, актуальной во все времена, с деревянной столешницей со скошенными краями, изысканность которой усиливается за счёт выложенной геометрии «ёлочка», из массива ореха каналетто. Благодаря сочетанию лёгкости линий и солидности эффекта изысканных материалов создан стол, который идеально адаптируется к любому жилому пространству и придаёт Made in Italy оттенок настоящего мастерства.

ES

Mesa de forma atemporal, con tapa de madera biselada en forma de barril, aún más refinada por las geometrías en espiga que la componen, en maderas de nogal Canaletto. La combinación de la ligereza de su línea y el efecto macizo de los materiales refinados crea una mesa perfectamente adaptable a cualquier espacio habitable, aportando un toque inconfundible de artesanía Made in Italy.

FR

Table qui a une forme intemporelle, top en bois biseauté, rendu encore plus raffiné par ses géométries à chevrons en noyer Canaletto. La combinaison de la légèreté de sa ligne et de l'effet solide des matériaux raffinés, crée une table parfaitement adaptable à n'importe quel espace de vie, en lui donnant la touche incomparable de l'artisanat Made in Italy.

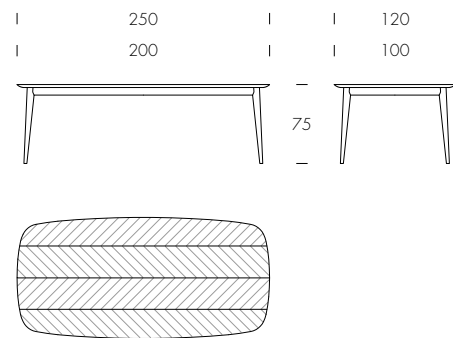



Italo
struttura noce Canaletto /
Canaletto walnut structure (14).

manhattan

Studio 28

IT

Manhattan, un tavolo dalla linea profondamente elegante ed intramontabile, con una solida base in acciaio inox, un telaio cromato e piani in legno, marmo, vetro o gres porcellanato. Un tavolo capace di trasportarti immediatamente nella metropoli più bella del mondo.

EN

Manhattan, a table with a deeply elegant, evergreen line; a solid stainless steel base, a chromed frame, and wood, marble, glass tops and porcelain stoneware. This table will bring you right to the most amazing metropolis in the world, in the blink of an eye.

RU

Manhattan — стол с глубоко элегантной, вечнозеленой линией; твердое основание из нержавеющей стали, хромированный каркас, поверхности из дерева, мрамора, стекла и керамогранита. Этот стол приведет вас прямо к самому удивительному мегаполису в мире — в мгновение ока.

ES

Manhattan, una mesa con una línea perenne, con una elegancia profunda, una sólida base de acero inoxidable, un marco cromado y superficie de madera, mármol, cristal y gres porcelánico. Esta mesa te llevará a la metrópolis más fascinante del mundo, en un abrir y cerrar de ojos.

FR

Manhattan, une table avec une ligne très élégante, persistante; une base solide en acier inoxydable, un cadre chromé, et des plateaux en bois, marbre, verre et grès cérame. Cette table vous amènera droit à la métropole la plus étonnante du monde, en un clin d'œil.

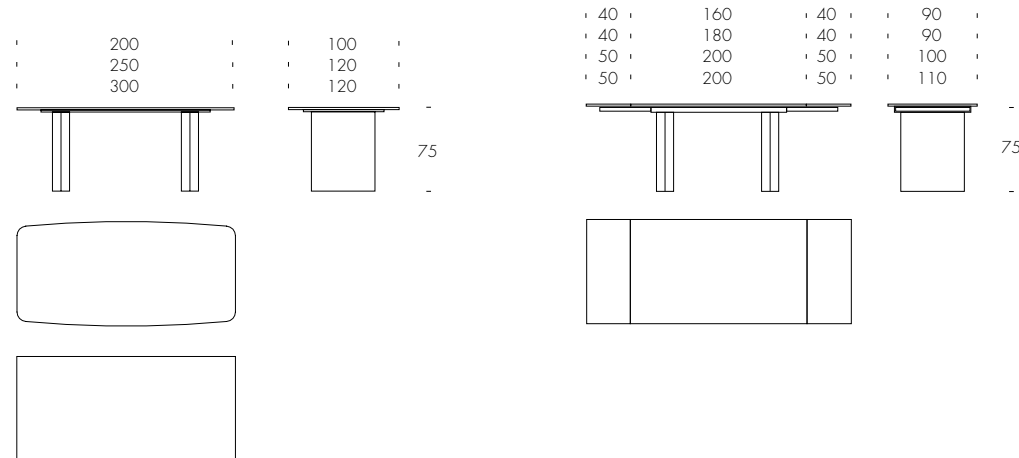

Manhattan
base metallo cromato/*chromed metal base (72)*;
top gres statuario altissimo/*statuaria altissimo porcelain stoneware top (V01P)*.





Manhattan

base metallo cromato/*chromed metal base* (72);
top marmo nero Marquinia/*Marquinia black marble top* (M102).



Manhattan
base grigio carbone/
carbon grey base (10);
top massello noce Canaletto/
Canaletto walnut solid wood top (LM14).

pandora

Tasca Design

IT

Una struttura multi materica caratterizzata da marmo, vetro fuso e legno tornito laccato. Un grande valore estetico dettato dalla matericità degli elementi che sono parte integrante di questo tavolo. Disponibile in più essenze e con piano Lazy Susan.

EN

A multi-material structure characterized by marble, fused glass and lacquered turned wood. A great aesthetic value defined by the texture of the elements that are an integral part of this table. Available in several essences and with Lazy Susan.

RU

Основа, производимая из нескольких материалов, таких как натуральный мрамор, плавленное стекло, точёная лакированная древесина. Большая эстетическая ценность обусловлена качеством материала элементов, являющихся составными частями этого стола. Стол доступен к заказу в различных вариантах отделки.

ES

Estructura multimaterial caracterizada por mármol real, vidrio fundido y madera lacada torneada. Un gran valor estético dictado por la materialidad de los elementos que son parte integral de esta mesa. Disponible en varios acabados y con Lazy Susan.

FR

Une structure multi-matériaux caractérisée par du vrai marbre, du verre fondu et du bois laqué tourné. Une grande valeur esthétique dictée par la matérialité des éléments qui font partie intégrante de cette table. Disponible en plusieurs essences, et avec Lazy Susan.

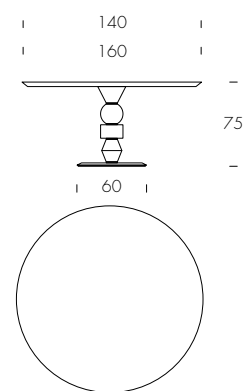

Pandora table

Combinazione C: base e elemento marmo Port-Saint-Laurent, elemento vetro in fusione ambra/
Combination C: Port Saint-Laurent marble base and element, amber fused glass element/
top noce Canaletto/Canaletto walnut top (14).
Lazy Susan in marmo Port-Saint-Laurent/
Port Saint-Laurent marble Lazy Susan;



panta rei

Luca Roccadadria

IT

Il tavolo Panta Rei trae ispirazione dalla natura e dal flusso del divenire. Il vetro stampato decorato con serigrafia esplora il potenziale espressivo dei materiali: 12 mm di spessore interpretano in modo inedito le venature del marmo, creando l'effetto organico di un flusso dove tutto scorre, in un tavolo sorprendente che valorizza l'identità di ogni tipo d'interni.

EN

Panta Rei table is inspired by nature and the flow of becoming. The printed glass decorated with screen printing explores the expressive potential of the materials: 12 mm thickness interpret in a new way the veins of marble, creating the organic effect of a flow where everything flows, in a surprising table that enhances the identity of each type of interior.

RU

Стол Panta Rei черпает вдохновение из природы и потока становления. Стекло с печатью, украшенное шелкографией, раскрывает выразительность потенциала материалов: благодаря толщине в 12 мм по-новому интерпретируются прожилки мрамора, создавая органичный эффект потока, в котором перемещается всё. Этот удивительный стол подчёркивает индивидуальность любого типа интерьера.

ES

La mesa Panta Rei se inspira en la naturaleza y el flujo del devenir. El vidrio impreso decorado con serigrafía explora el potencial expresivo de los materiales: 12 mm de espesor interpretan las vetas del mármol de una manera nueva, creando el efecto orgánico de un flujo donde todo fluye, en una mesa sorprendente que realza la identidad de cada tipo de interiores.

FR

La table Panta Rei s'inspire de la nature et du flux du devenir. Le verre imprimé et décoré par sérigraphie explore le potentiel expressif des matériaux: 12 mm d'épaisseur interprètent de manière inédite les veines du marbre, créant l'effet organique d'un flux où tout s'écoule, dans une table surprenante qui met en valeur l'identité de chaque type d'intérieur.

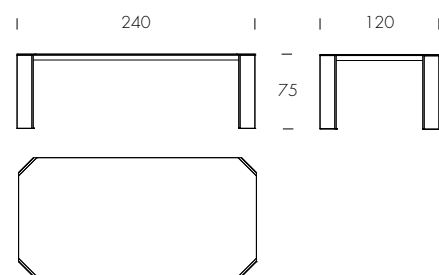



Panta Rei
struttura artistic glass Galaxy black and white /
artistic glass Galaxy black and white structure (ST01).

pois

Angelo Tomaiuolo

IT

Il sapore ed il ricordo di una cornice d'altri tempi, creata grazie ad una tecnologia del tutto contemporanea, che rende il taglio della base di Pois una combinazione di arte e manifattura. Il metallo verniciato si apre nella fantasia di spazi aperti e chiusi, e sostiene perfettamente i piani in legno massello o grès porcellanato di un tavolo che vive da protagonista in ogni living.

EN

The taste and the memory of the old times frame, that came to life thanks to a contemporary technology created Pois base: the combination of art and craftsmanship. Varnished metal reveals in a fantasy of opening and closing spaces, to perfectly support solid wood or porcelain tops of the protagonist table in every living room.

RU

Колорит и воспоминания об обстановке прошлых лет созданы исключительно благодаря современной технологии, которая превращает основание Pois в сочетание искусства и производства. Окрашенный металл представляет собой фантазию открытых и закрытых пространств и прекрасно поддерживает столешницы из цельного дерева или керамики стола, который является главным персонажем каждой гостиной.

ES

El sabor y el recuerdo de un marco de otros tiempos, construido gracias a una tecnología contemporánea, que hace la base de Pois una combinación de arte y manufactura. El metal pintado se abre en la fantasía de espacios abiertos y cerrados, y apoya perfectamente los estantes en madera maciza o grés porcelánico de una mesa que viva el protagonismo en cada habitación.

FR

Le goût et la mémoire d'un cadre en d'autres temps, créées grâce à une technologie entièrement contemporaine, qui rend le dessin de la base de Pois une combinaison d'art et manufacture. Le métal verni s'ouvre dans la fantaisie d'espaces ouverts et fermés, et soutient parfaitement les plans en bois massif ou grès cérame d'une table qui sera la protagoniste dans chaque living.

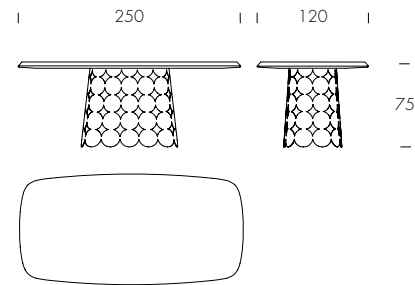
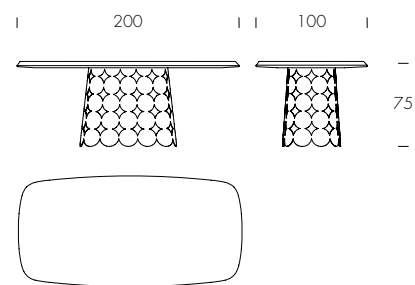

Pois
base bronzo pietra/stone bronze base (83);
top grés Portoro/Portoro porcelain top (V85P).



Pois
base grigio carbone/carbon grey base (10);
top massello noce Canaletto/Canaletto walnut solid wood top (LM14).

pois élite

Angelo Tomaiuolo, Ernesto Barbieri

IT

Il tavolo Pois Élite sorprende per l'audace abbinamento tra la naturalezza del top in legno nella finitura noce canaletto o frassino nero e l'eccentrica base in metallo verniciato, formata dall'accostamento dell'elemento decorativo dei pois. Per un effetto di grande presenza scenica in ogni tipo di spazio living.

EN

The Pois Élite table surprises for the bold combination of the naturalness of the wooden top in Canaletto walnut or black ash finishing and the eclectic painted metal base, made by the combination of the decorative element of the polka dots. An effect of great scenic presence in any type of living space.

RU

Стол Pois Élite удивляет смелым сочетанием естественности деревянной столешницы в отделке орех каналетто или чёрный ясень и эклектичной окрашенной основы, представляющей собой декоративный элемент гороха. Для эффекта величественного присутствия в любом жилом пространстве.

ES

La mesa Pois Élite sorprende por la atrevida combinación entre la naturalidad del tablero de madera acabado nogal Canaletto o fresno negro y la ecléctica base de metal pintado, formada por la combinación del elemento decorativo de lunares. Para un efecto de gran presencia escénica en cualquier tipo de espacio habitable.

FR

La table Pois Élite surprend par l'association audacieuse entre la naturalité du top en bois dans la finition noyer canaletto ou frêne noir, et l'écclectique base en métal laquée, formée par la combinaison de l'élément décoratif des pois. Pour un effet de grande présence scénique dans tout type d'espace de vie.

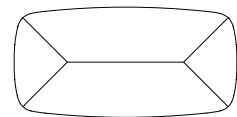
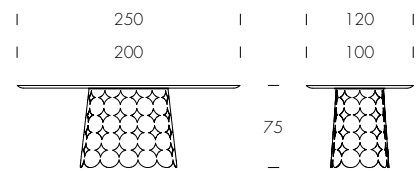



Pois Élite
base grigio carbone / carbon grey base (10);
top frassino nero / black ash top (25).

reverse

Massimo Mottin, Ernesto Barbieri

IT

Un tavolo reversibile perfetto per ogni occasione. Una base in acciaio verniciato con piani in vetro o gres porcellanato disponibili in diverse finiture. Scegli la forma che più ti si addice e crea la tua sala da pranzo.

EN

A perfect reversible table for any occasion. A base in painted steel with glass or porcelain stoneware tops available in different finishes. Choose the one that suits you best and create your own living room.

RU

Отличный переворачивающийся стол на каждый случай. Основание из лакированной стали со столешницей из стекла или керамогранита доступны в разных отделках. Выберите форму, наиболее подходящую и создающую основу вашей обеденной зоны.

ES

Una mesa reversible perfecta para cualquier ocasión. Una base de acero pintado con sobres de cristal o gres porcelánico disponibles en diferentes acabados. Elige la forma que mejor se adapte a ti y crea tu comedor.

FR

Une table réversible parfaite pour toute occasion. Base en acier peint avec plateau en verre ou en grès céramique disponible en différentes finitions. Choisissez la forme qui vous convient le mieux et créez votre salle à manger.

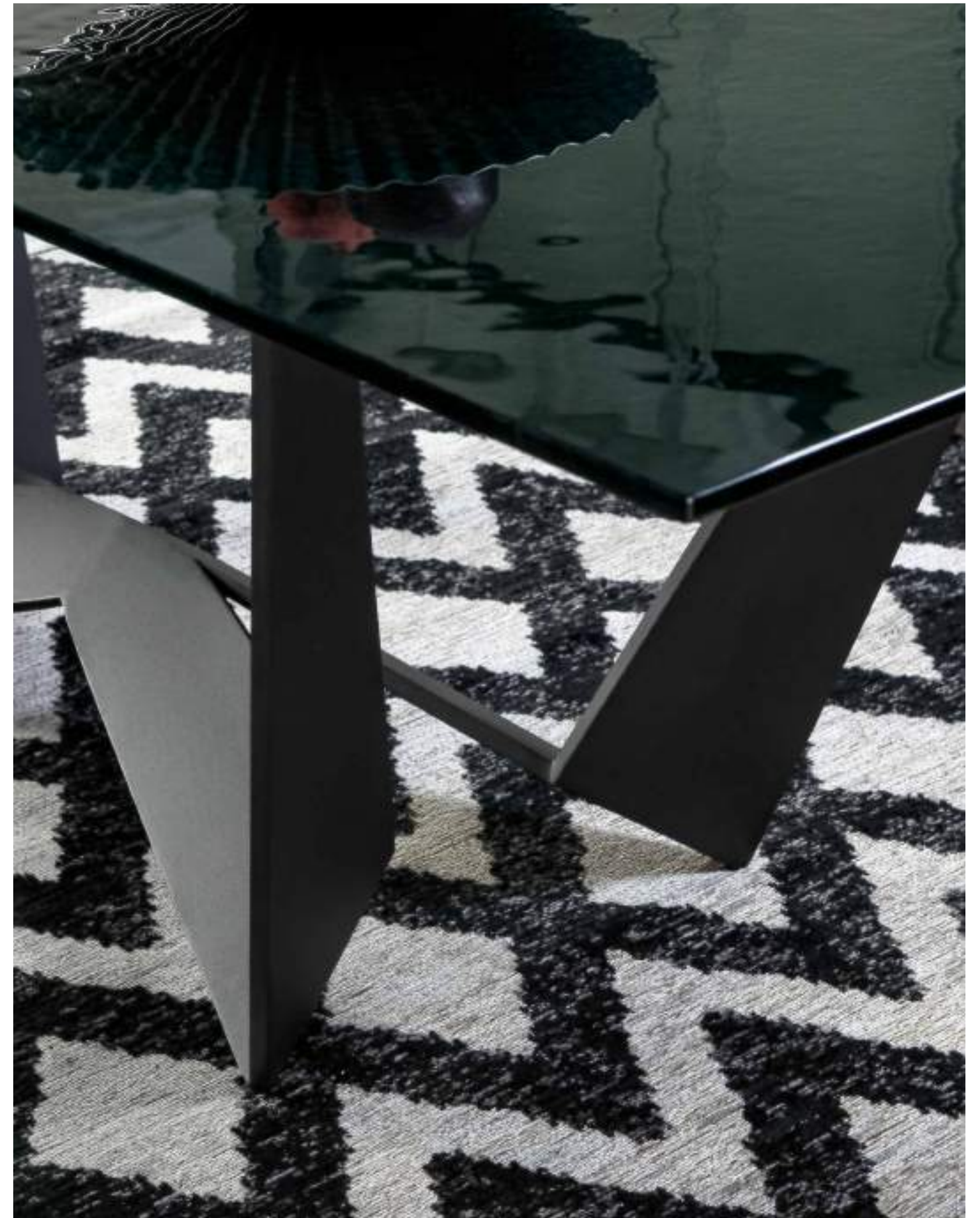
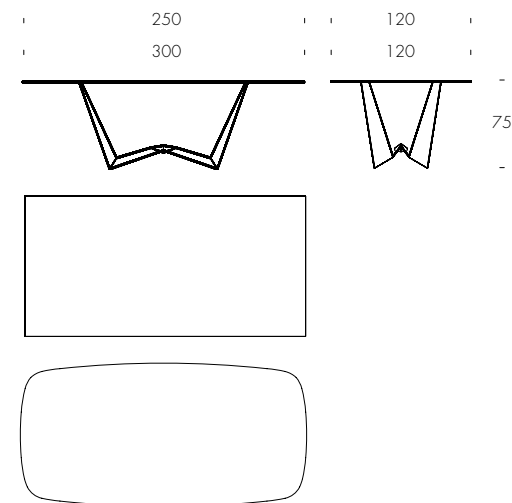
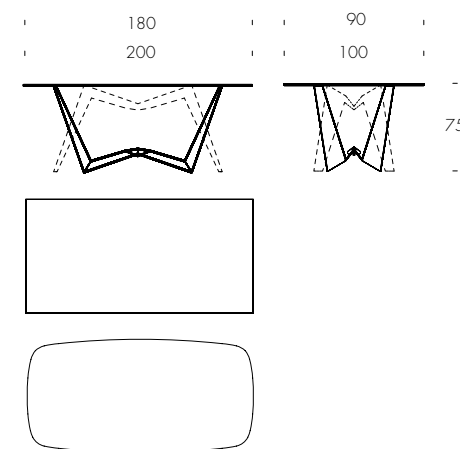



Reverse
base grigio carbone/carbon grey base (10);
top vetro martellato nero/black hammered glass top (V02M).



Reverse
base brushed bronzo/
brushed bronze base (SP83);
top vetro extrachiaro trasparente/
extra-clear transparent glass top (V100).



Reverse
base brushed bronzo/
brushed bronze base (SP83);
top vetro extrachiaro trasparente/
extra-clear transparent glass top (V100).

reverse artistic glass

Massimo Mottin, Ernesto Barbieri

IT

Il tavolo Reverse viene impreziosito dalla nuova finitura artistic glass nelle due varianti Crystal Calacatta e Galaxy black & white con bisello da 25 mm.

EN

The Reverse table is embellished by the new finishing "artistic glass" in the two variants Crystal Calacatta and Galaxy black & white with 25 mm bevelled glass.

RU

Стол Reverse украшен новой отделкой «художественное стекло» в двух вариантах Crystal Calacatta и Galaxy black & white со скошенным краем 25 мм.

ES

La mesa Reverse está adornada con el nuevo acabado artístico del vidrio en las dos variantes Crystal Calacatta y Galaxy black & white con bisel de 25 mm.

FR

La table Reverse est rehaussée par la nouvelle finition «arte glass» dans les deux variantes «Crystal Calacatta» et «Galaxy black & white», avec biseau de 25 mm.

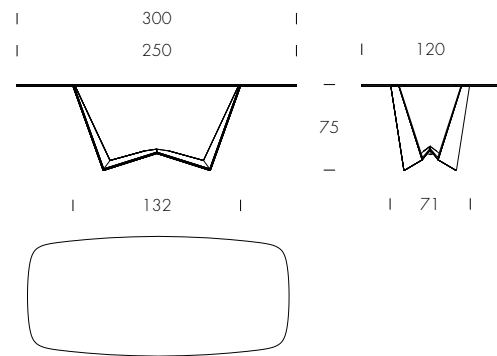

reverse mini

Massimo Mottin, Ernesto Barbieri

IT

L'iconico tavolo Reverse è caratterizzato dalla base reversibile, che lo rende versatile e originale. La struttura in acciaio verniciato dal design grafico e definito esalta la leggerezza dei ripiani nelle varie finiture come vetro, ceramica e porcellana, arricchendosi ora con la versione Mini Reverse, con top disponibili in varie misure: 160, 180 e 200 cm. Una soluzione perfetta per spazi ridotti, senza rinunciare alla bellezza del design dall'eleganza distintiva.

EN

The iconic Reverse table features a reversible base, making it versatile and original. The painted steel structure with a graphic and defined design enhances the lightness of the shelves in various finishes such as glass, ceramic and porcelain, now enriched with the Mini Reverse version, with top available in various sizes: 160, 180 and 200 cm. A perfect solution for small spaces, without sacrificing the beauty of design with distinctive elegance.

RU

Легендарный стол Reverse отличается перевёртываемым основанием, что делает его универсальным и оригинальным. База из окрашенной стали графичного и чёткого дизайна подчёркивает лёгкость столешницы в различных отделках: стекле, керамике и фарфоре. Теперь коллекция дополнена версией Mini Reverse со столешницей разных размеров: 160, 180 и 200 см. Идеальное решение для небольших помещений, не жертвуя при этом красотой особого отличительного дизайна.

ES

La icónica mesa Reverse se caracteriza por su base reversible, lo que la hace versátil y original. La estructura de acero pintado con un diseño gráfico y definido realza la ligereza de los tableros en varios acabados como vidrio, cerámica y porcelana, ahora ampliado con la versión Mini Reverse, con tapas disponibles en varios tamaños: 160, 180 y 200 cm. Una solución perfecta para espacios pequeños, sin sacrificar la belleza del diseño distintivamente elegante.

FR

L'icônique table Reverse se caractérise par sa base réversible, qui la rend polyvalente et originale. La structure en acier peint avec un design graphique et défini, améliore la légèreté des étagères dans les différentes finitions telles que le verre, la céramique et la porcelaine, qui se enrichie maintenant de la version Mini Reverse, avec plateau disponible en différentes tailles: 160, 180 et 200 cm. Une solution parfaite pour les petits espaces, sans sacrifier la beauté du design élégant.

200	100
180	90
160	90

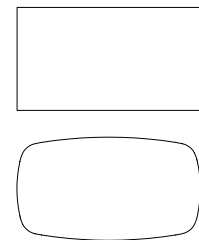
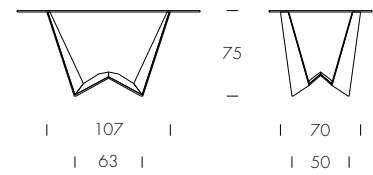

200	100
180	100
150	100

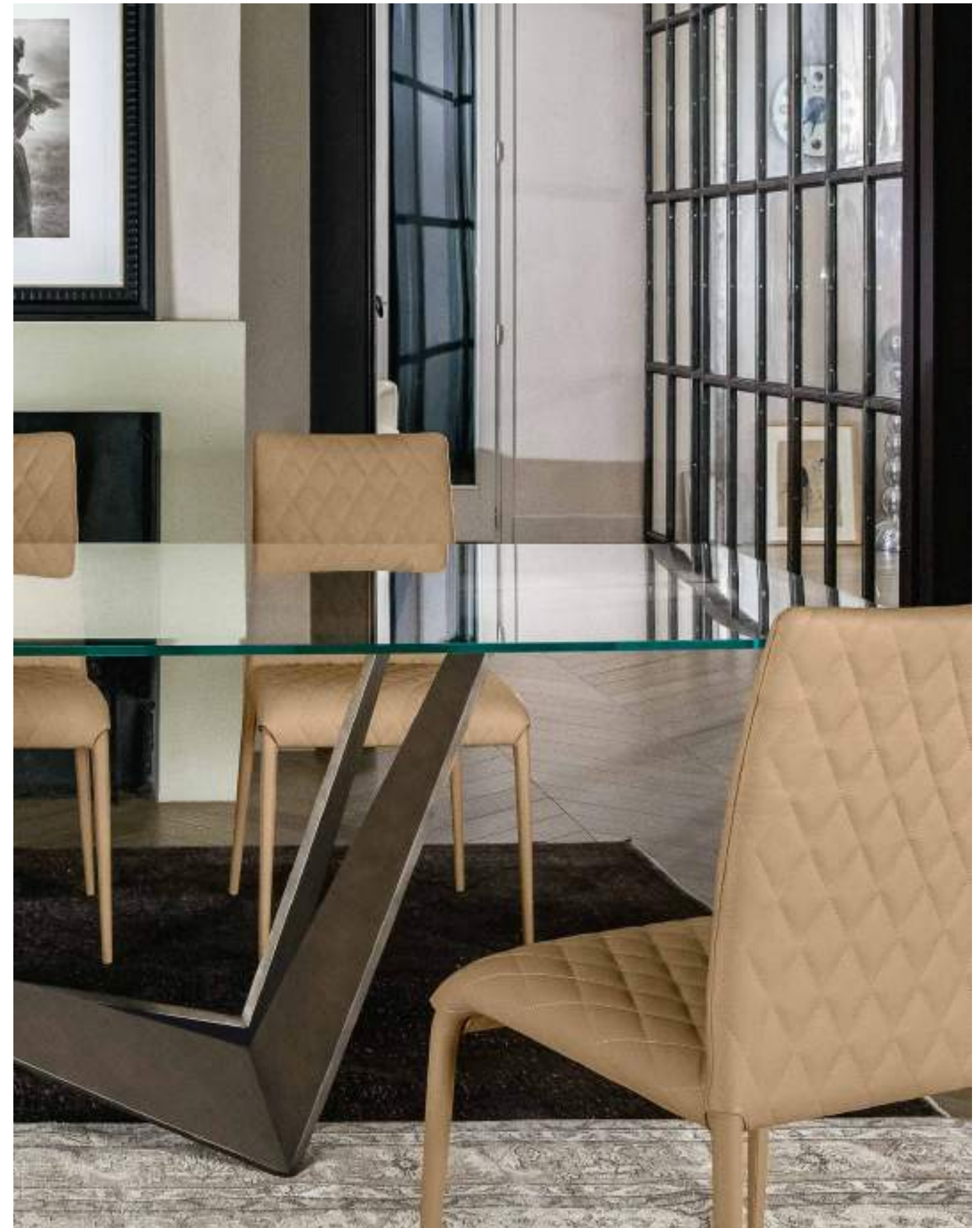
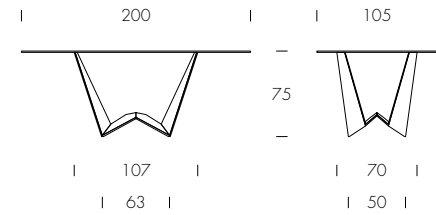
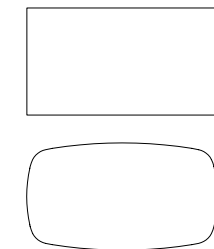
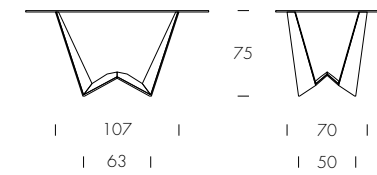

status

Andrea Lucatello

IT

Protagonista con raffinatezza, compagno con sostanza: Status è un tavolo che combina il metallo sagomato delle gambe con il legno e la ceramica dei ripiani. Le sue curve oro opaco, grigio carbone o bronzo pietra, sono lievi e delicate tanto quanto il processo attuato per crearle; si abbinano alla perfezione con i ripiani in legno o in gres porcellanato, creando un oggetto leggero, ma allo stesso tempo presente.

EN

A protagonist with elegance, a companion with substance: Status is a table that combines the shaped metal of the legs with the wood and the ceramic of the tops. Its curves in matt gold, carbon grey or stone bronze are as light and delicate as the process used to create them; they perfectly match the wood or porcelain shelves, creating an object that is both light and present.

RU

Изысканный персонаж, с серьезный компаньон, Status — это стол, сочетающий форменный металл ножек и древесину столешницы. Его золотистые, белые, серые изгибы, тонкие и delicate, как и процесс их создания, прекрасно сочетаются с деревянными столешницами, создавая изделие, легкое и современное одновременно.

ES

Protagonista con sutileza, compañero con esencia, Status es una mesa que combina el metal moldeado de las piernas con la madera de los estantes. Sus curvas doradas, blancas o gris, curvas suaves y delicadas como el proceso utilizado para crearlas, combinan perfectamente con los estantes de madera, y crean un objeto a la vez suave y decidido.

FR

Protagoniste avec raffinement, compagnon avec substance, Status est une table qui combine le métal façonné des jambes au bois des plateaux. Ses courbes dorées, blanches ou grises, courbes légères et délicates quant le procès réalisé pour les créer, s'harmonisent à la perfection avec les plateaux en bois, et créent un objet léger et présent.

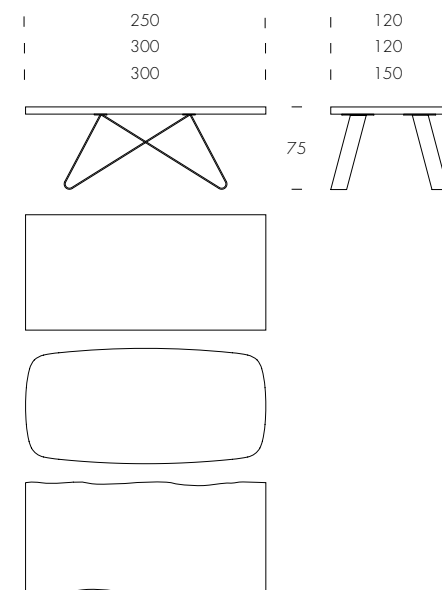

Status
base grigio carbone/
carbon grey base (10);
top massello noce Canaletto/
Canaletto walnut solid wood top (LM14).





Status
base bronzo pietra/stone bronze base (83);
top gres onice grigio/onyx grey porcelain top (14).

Status

base oro opaco / matt gold base (85)
top massello noce Canaletto /
Canaletto walnut solid wood top (LM14).



still

Angelo Tomaiuolo

IT

Tavolo fisso o allungabile con base in legno termocurvato, pensata per essere abbinata ad eleganti piani in vetro, gres porcellanato o marmo.

Le linee più semplici possono essere le più eleganti e senza tempo.

EN

Fixed or extendible table with thermocurved wooden base, designed to be combined with elegant glass, porcelain stoneware or marble tops.

The simplest lines can be the most elegant and the most timeless ones.

RU

Фиксированный или раздвижной стол с термоизогнутым деревянным основанием, легко сочетаемый со столешницами из стекла, керамогранита или мрамора. Самые простые линии могут быть самыми элегантными и вечными.

ES

Mesa fija o extensible con base de madera termocurvada, diseñada para combinarse con elegantes sobre en cristal, gres porcelánico o mármol. Las líneas más simples pueden ser las más elegantes y atemporales.

FR

Table fixe ou extensible avec base en bois thermo-courbé, conçue pour être combinée avec d'élegants plateaux en verre, en grès cérame ou marbre. Les lignes les plus simples peuvent être les plus élégantes et intemporelles.

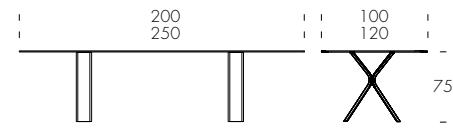
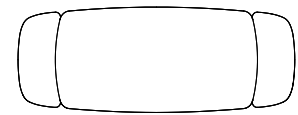
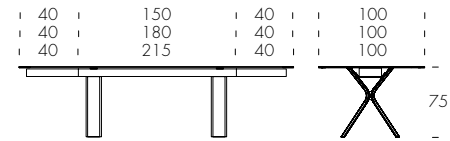
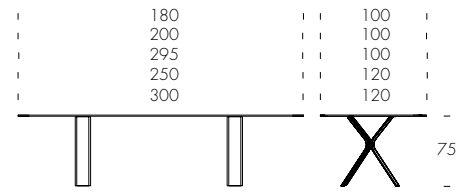
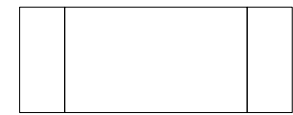
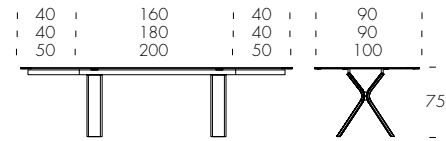
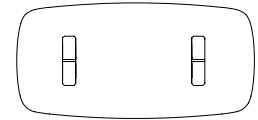
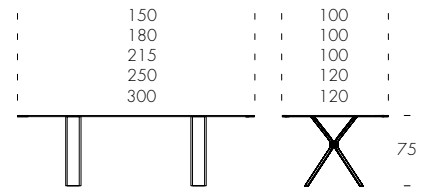



Sill
base noce Canaletto/Canaletto walnut base (14);
binario grigio carbone/carbon grey guide-bar (10);
top gres onice grigio/onyx grey porcelain top (V73P).



Still
base noce Canaletto/
Canaletto walnut base (14);
binario grigio carbone/
carbon grey guide-bar (10);
top vetro ceramizzato nero/
black ceramic glass top (V02C).

Still
base rovere scuro / dark oak base (16);
top vetro extrachiaro trasparente /
extra-clear transparent glass top (V100).



IT

Lo stile è la peculiarità di questo nuovo ed esclusivo tavolo che si distingue per un'estetica articolata; un unicum, che fonde le forme intrecciate della sontuosa base al raffinato design dei piani in gres porcellanato, marmo, vetro martellato e legno.

EN

Style is the peculiarity of this table that stands out for an articulated aesthetic. An unicum that blends the interwoven shapes of the sumptuous base to the refined design of the hammered glass, porcelain stoneware and wood tops.

RU

Стиль является особенностью этого нового эксклюзивного стола, который выделяется своей сложной эстетикой. Его уникальность, переплетенные формы роскошного основания в сочетании с изысканным дизайном керамогранита, кованого стекла и столешниц из дерева.

ES

El estilo es el sello distintivo de esta mesa con una estética articulada. Un unicum que fusiona las formas entrelazadas de las suntuosas bases con el refinado design de los tableros de gres porcelánico, cristal martillado y madera.

FR

Le style est la marque de fabrique de cette table qui se distingue par une esthétique articulée. Un unicum qui fusionne les formes entrelacées des pieds somptueux et le design raffiné des plateaux en grès cérame, en verre martelé et en bois.

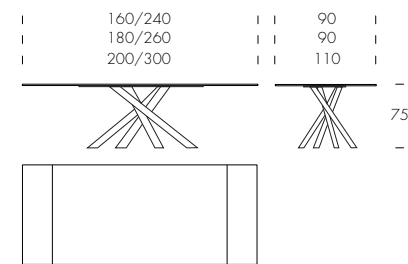
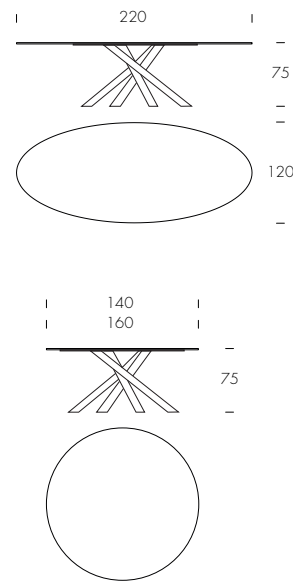
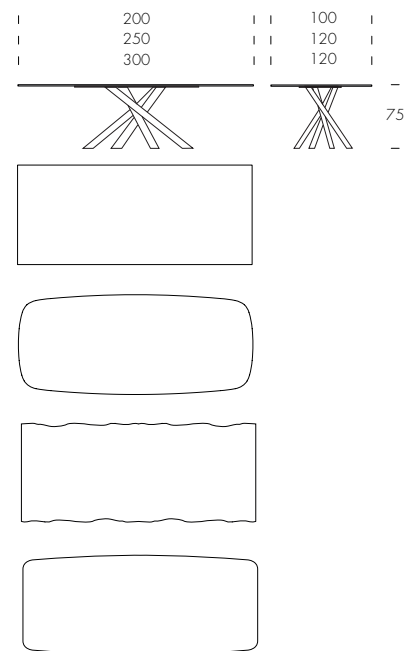



Style
base grigio carbone / carbon grey base (110);
top gres Choco / Choco porcelain top (V99P).



Style
base bronzo pietra/stone bronze base (83);
top noce Canaletto/Canaletto walnut top (14).

tenso

Angelo Tomaiuolo

IT

Leggero, prezioso, elegante: è Tenso, tavolo dal design iconico, che sembra scolpito con la luce e la materia. La struttura è caratterizzata da un raffinato intreccio di tubi in metallo verniciato che si intersecano e creano un design deciso, incontrando i vari top nelle diverse finiture della gamma Tonin Casa: vetro, porcellana, legno, marmo. Un tavolo dalla forte identità che si adatta perfettamente ad ogni stile di interni.

EN

Light, precious, elegant: it is Tenso, a table with an iconic design which represents a textural play of light. The structure composed by an intertwining of painted metal tubes that create movement, meeting the various tops in the different finishes of the Tonin Casa range: glass, porcelain, wood, marble. A table with a strong identity that adapts perfectly to any interior style.

RU

Легкий, драгоценный, элегантный: это Tenso, стол с культовым дизайном, который кажется созданный светом и материей. Структура характеризуется изысканным переплетением окрашенных металлических трубок, которые пересекаются и создают мощный дизайн, сочетаясь с различными столешницами в различных вариантах отделки коллекции Tonin Casa: стекло, фарфор, дерево, мрамор. Стол с ярко выраженной идентичностью, который адаптируется идеально и подходит к любому стилю интерьера.

ES

Ligero, precioso, elegante: así es Tenso, una mesa de design icónico que representa un juego de luces y materiales. La estructura se caracteriza por una composición de tubos de metal pintado que se entrelazan para crear un diseño decidido. El tablero está disponible en varios acabados de la gama Tonin Casa: cristal, porcelana, madera y mármol. Una mesa con una fuerte identidad que encaja perfectamente con cualquier estilo de interior.

FR

Léger, précieux, élégant: voici Tenso, une table au design iconique qui représente un jeu de lumière et matière. La structure est caractérisée par une composition de tubes métalliques peints qui s'entrecroisent et créent un design décisif. Le plateau est disponible dans plusieurs finitions de la gamme Tonin Casa: verre, porcelaine, bois, marbre. Une table à l'identité forte qui s'adapte parfaitement à tous les styles d'intérieur.

180	90
200	100
250	120
300	120

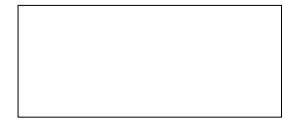
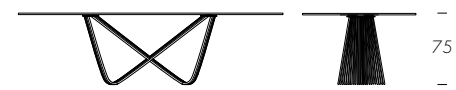

200	100
250	120
300	120

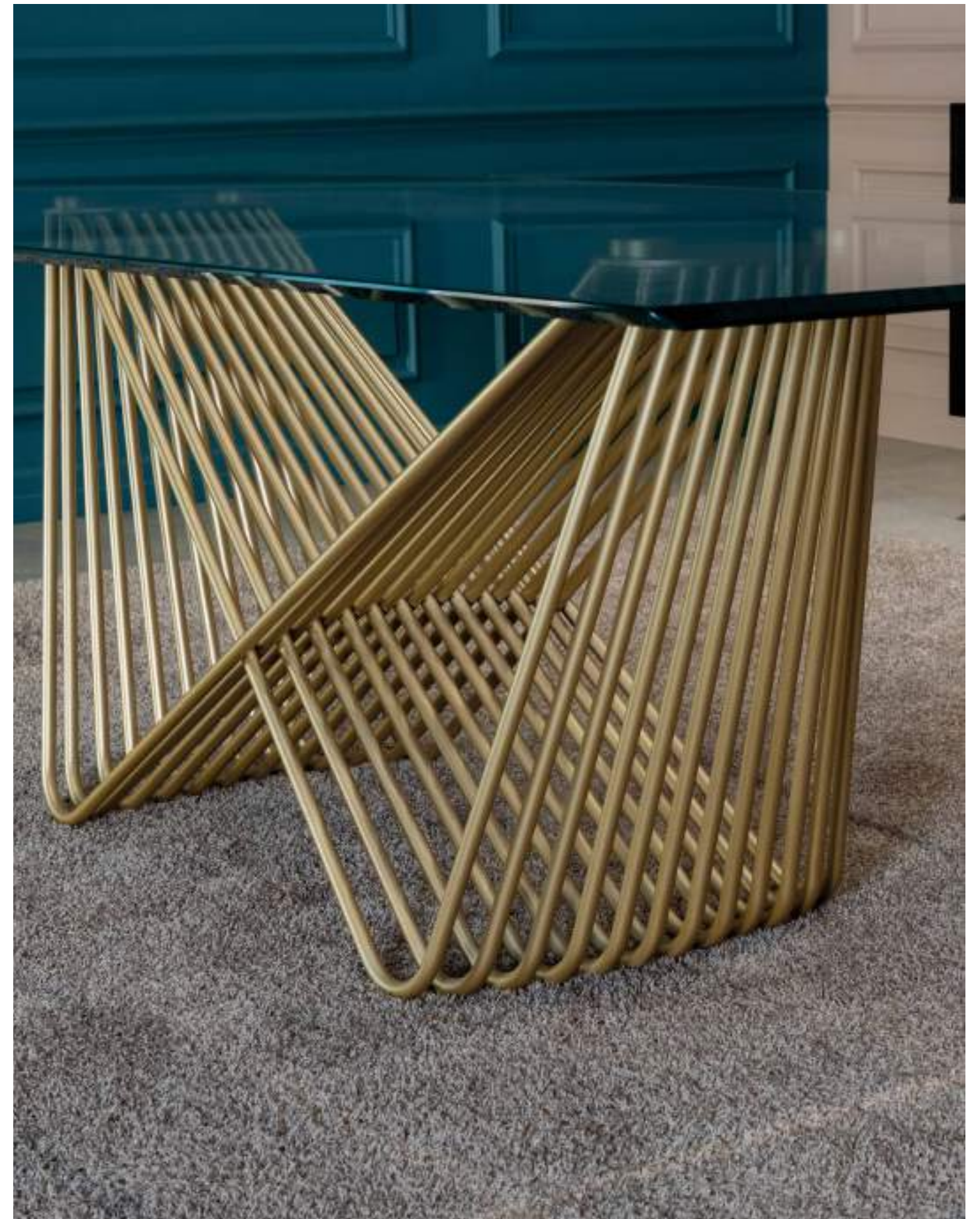
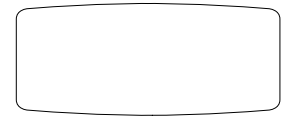
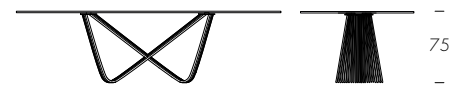

Tenso
base oro opaco/matt gold base (8.5);
top vetro extrachiaro trasparente bisellato/bevelled extra-clear glass top (V100B).





Tenso
base titanio/ titanium base (34);
top gres Terra Liquida/
Terra Liquida porcelain top (V92P).



Tenso
base oro opaco, top in travertino beige/
matt gold base (0085), white travertino top (V021P).

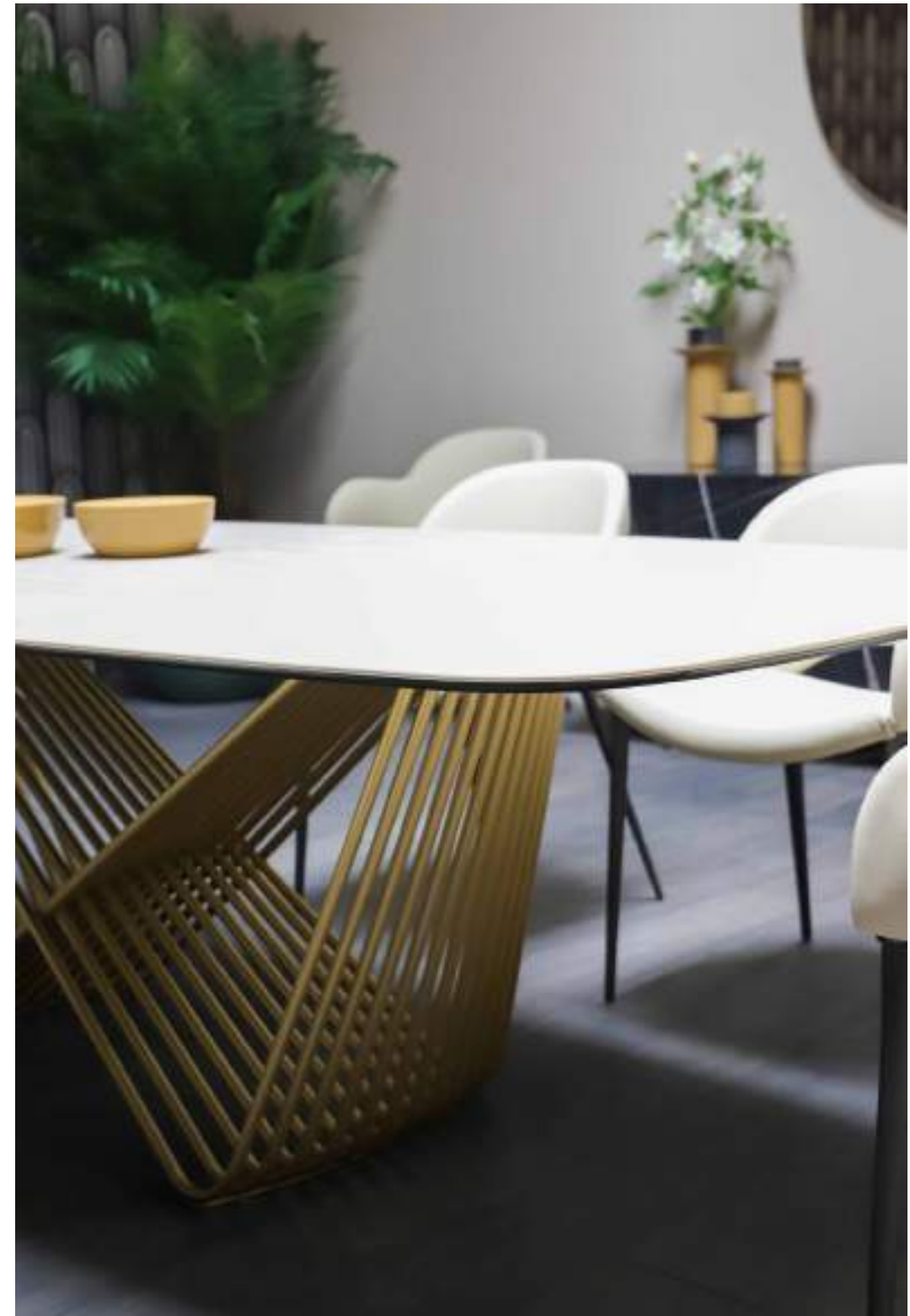

thunder

Maurizio Varsi

IT

Thunder trasmette un'estetica forte e decisa, data dall'elegante eccentricità della sua base in acciaio verniciato composta da incroci angolari sapientemente lavorati. Il piano in cristallo 12 mm extrachiaro bisellato è impreziosito da decorazioni artistiche che evocano le venature del marmo e si ispirano agli elementi naturali, creando un elemento d'arredo di pura bellezza.

EN

Thunder conveys a strong and decisive aesthetic, given by the elegant eccentricity of its painted steel base composed of skilfully worked angular intersections. The 12 mm extra-clear bevelled glass top is embellished with artistic decorations that evoke the veins of marble and are inspired by natural elements, creating a piece of furniture of pure beauty.

RU

В Thunder находит отражение сильная и решительная эстетика, созданная элегантной эксцентричностью окрашенного стального основания, состоящего из искусно обработанных пересечений углов. Столешница из сверхпрозрачного стекла со скошенным краем толщиной 12 мм украшена художественным декором, напоминающим прожилки мрамора и вдохновлённым элементами природы, и создаёт предмет декора чистой красоты.

ES

Thunder transmite una estética fuerte y decidida, dada por la elegante excentricidad de su base de acero pintado formada por intersecciones angulares hábilmente elaboradas. La tapa de cristal biselado extraclaro de 12 mm está adornada con decoraciones artísticas que evocan las vetas del mármol y se inspiran en elementos naturales, creando un elemento decorativo de pura belleza.

FR

Thunder transmet une esthétique forte et décisive, donnée par l'élégante excentricité de son piètement en acier peint composé de croisements angulaires savamment travaillés. Le top en cristal de 12 mm extra clair biseauté est agrémenté des décorations artistiques qui évoquent les veines du marbre et s'inspirent aux éléments naturels, en créant un élément d'ameublement de pure beauté.

300	120
250	120
200	100

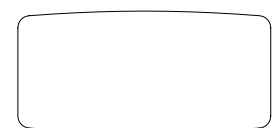
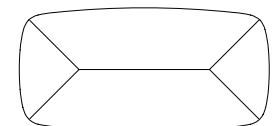
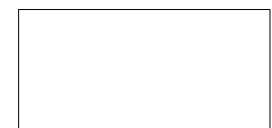
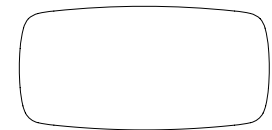
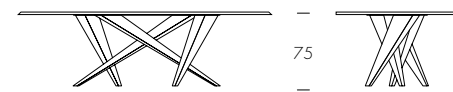

Thunder
base bronzo pietra / stone bronze base (83);
top artistic glass Crystal Calacatta /
artistic glass Crystal Calacatta top (ST02).

IT

Tokyo è disponibile nella versione fissa o allungabile con binario in alluminio e piano in vetro, vetro ceramizzato, legno o marmo. La base in agglomerato di marmo, la cui curvatura crea un forte dinamismo, è disponibile con una finitura RAL, un dettaglio che permette di personalizzare a piacere la propria sala da pranzo. Le combinazioni che si possono creare sono molteplici, e il design risulta contemporaneo e ma anche classico.

EN

Tokyo is available in fixed or extendable versions, with an aluminum rail and glass, ceramic glass, wood or marble top. The marble agglomerate base, whose curvature creates a strong and dynamic effect, is available with a RAL finish, allowing you to personalize your dining room. Combinations are endless and the design is both contemporary and classic.

RU

В наличии классическая и раздвижная модели Tokyo с направляющей из алюминия. Столешница может быть выполнена из стекла, керамического стекла, дерева или мрамора. Изогнутые линии основания из мраморной крошки придают изделию эффект невероятной динамичности. В наличии модели с отделкой по цветовой шкале RAL, что позволит вам разнообразить цветовую гамму обеденной зоны в соответствии со своими вкусами. Огромный выбор сочетаний, одновременно классический и современный дизайн, обеспечиваемый.

ES

Tokyo, disponible en versión fija y extensible, con barra guía de aluminio y superficie de cristal, cerámica, madera o mármol. Las patas están hechas de mármol curvado, y sus líneas fuertemente dinámicas pueden ser completadas con un acabado RAL, un detalle que te permite personalizar tu propio comedor. Puedes crear muchas combinaciones y el diseño de Tokyo siempre será contemporáneo y a la vez clásico.

FR

Tokyo, disponible à la fois dans une version fixe, et extensible, avec une barre de guidage en aluminium, et des plateaux en verre, céramique, bois ou en marbre. Les pieds sont réalisés en simili-marbre, et leurs lignes fortement dynamiques peuvent être complétées par une finition RAL, un détail qui vous permet de personnaliser votre propre salle à manger. Vous pouvez créer de nombreuses combinaisons, et le design de Tokyo résultera toujours à la fois classique et contemporain.

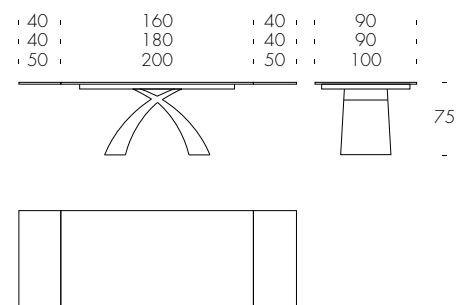
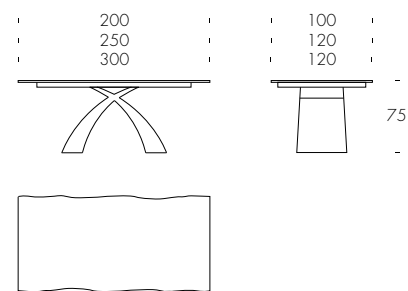
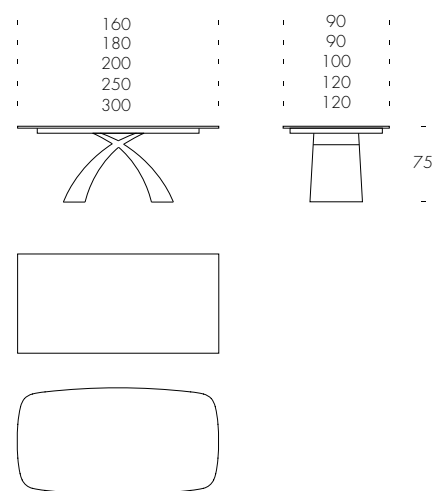

Tokyo
base bianco lucido/glossy white base (501);
top marmo bianco Carrara/Carrara white marble top (M101).



Tokyo
base bianco lucido/glossy white base (501);
top massello noce Canaletto/
Canaletto walnut solid wood top (LM14).



Tokyo
base bianco lucido/ *glossy white base* (501);
binario anodizzato/ *anodized guide-bar* (32);
top gres Statuario Altissimo/
Statuario Altissimo porcelain top (V01P).



Tokyo

base grigio-beige RAL 7006 / grey-beige RAL 7006 base;
binario anodizzato / anodized guide-bar (32);
top vetro bronzato trasparente / transparent bronze glass top (V84).

tree

Pierluigi Stella

IT

La torsione dei vari elementi metallici che costituiscono la base del tavolo Tree, crea un particolare movimento visivo di rotazione intorno al suo stesso asse. Questa nuova prospettiva sollecita una ricercatezza unica, con un design senza tempo.

EN

The twisting of the various metal elements which constitute the base of the Tree table creates a particular visual rotation movement around its own axis. This new perspective calls for a unique refinement with a timeless design.

RU

Скручивание различных металлических элементов, составляющих основу стола Tree, создает особое визуальное движение вращения вокруг собственной оси. Эта новая перспектива требует уникальной изысканности, с дизайном без времени.

ES

La torsión de los distintos elementos metálicos que componen la base de la mesa Tree crea un particular movimiento visual de rotación alrededor de su propio eje. Esta nueva perspectiva evoca una sofisticación única y un design atemporal.

FR

La torsion des différents éléments métalliques qui composent la base de la table Tree crée un mouvement visuel particulier de rotation autour de son propre axe. Cette nouvelle perspective évoque une sophistication unique et un design intemporel.

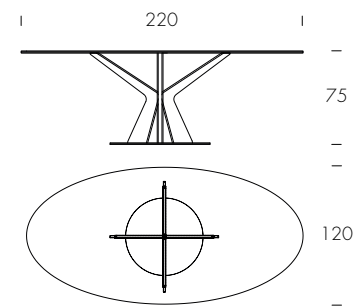
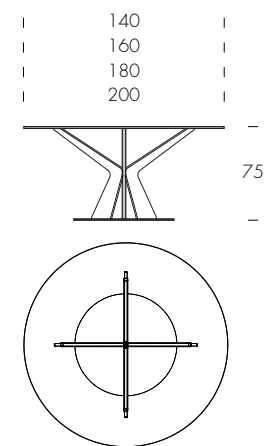

Tree

base nero opaco/matt black base (02);
top vetro trasparente fumè/
transparent fumè glass top (V85).





Tree
base bronzo pietra/*stone bronze base* (83);
top vetro extrachiaro trasparente/
transparent extra-clear glass top (V100).

victory

Cristian Dal Bianco

IT

Victory esprime un'eleganza lineare e contemporanea; è un tavolo caratterizzato dall'armonico accostamento di due solide basi a V in metallo verniciato, che sostengono con leggerezza l'ampio top, personalizzabile nelle varie finiture disponibili, per una soluzione d'arredo dal grande impatto estetico.

EN

A linear and contemporary elegance is expressed by the Victory table. Its defined personality is characterized by the harmonious combination of two solid V-shaped bases in painted metal. The top that can be customized in the various finishes lends a great aesthetic impact to this wonderful furniture element.

RU

Линейная и современная элегантность выражается в столе Victory, характеризующемся гармоничным сочетанием двух прочных оснований в форме V и из окрашенного металла, которые слегка поддерживают большую столешницу, настраиваемую в различных вариантах, создавая мебельное решение с большим эстетическим эффектом.

ES

La elegancia lineal y contemporánea se expresa en la mesa Victory. Con una personalidad inconfundible, se caracteriza por la armoniosa combinación de dos robustas bases metálicas que sostienen ligeramente el tablero. El modelo puede personalizarse en distintos acabados, para una solución de mobiliario de gran impacto estético.

FR

L'élégance linéaire et contemporaine s'exprime dans la table Victory. Dotée d'une personnalité bien définie, elle se caractérise par l'association harmonieuse de deux solides piétements métalliques, qui soutiennent avec légèreté le plateau. Le modèle peut être personnalisé dans les différentes finitions disponibles, pour une solution d'ameublement avec un grand impact esthétique.

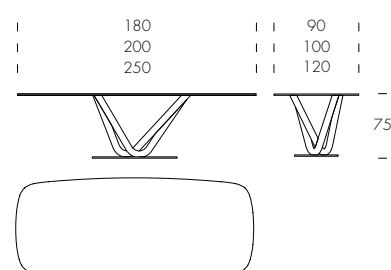
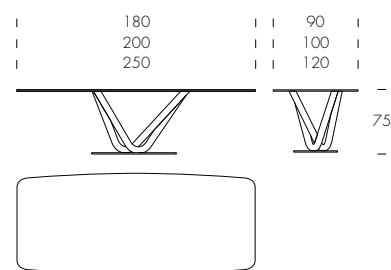
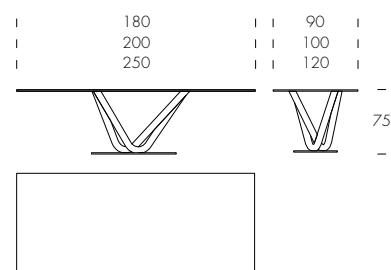

Victory
base titanio/titanium base (34);
top gres Macchiavecchia opaco/Macchiavecchia porcelain stoneware top (V91P).



wave

Studio 28

IT

Wave è il risultato di una lunga serie di studi e pensieri su diverse tecniche di lavorazione e materiali innovativi. L'utilizzo del Baydur® ha permesso che la base andasse ad imitare perfettamente la forza ed il movimento di un'onda; inversamente, il piano viene sostenuto da quell'onda, placandola e ridefinendola: trasformandola da puro movimento a stasi.

EN

Wave is the result of long and diverse techniques, based on how to work with different and innovative materials. We decided to use Baydur®, a material that allowed the base to perfectly imitate a wave's strong movements. To counter-balance, the top was thought to look as static as possible, a line to appease and redefine the wave. It starts as pure movement; it ends as stasis.

RU

Wave является результатом применения длительных и разнообразных технологий, основанных на том, как работать с различными и инновационными материалами. Мы решили использовать Baydur®, материал, который позволил основанию идеально имитировать сильные движения волны. Для уравновешивания предполагалось, что поверхность будет выглядеть как можно более статической, а линия — умиротворяющей и переопределяющей волну. Начинается как чистое движение; завершается, как статика.

ES

Wave es el resultado de muchas técnicas diversas, basadas en cómo trabajar con materiales diferentes e innovadores. Decidimos utilizar Baydur®, un material que permite que la base imite perfectamente los fuertes movimientos de una ola. Como contrapunto, se hizo que la superficie pareciera lo más estática posible, una línea para calmar y redefinir la ola. Comienza como movimiento puro y acaba de forma estática.

FR

Wave est le résultat de longues et diverses techniques, inspirées par la façon de travailler avec des matériaux différents et innovants. Nous avons décidé d'utiliser Baydur®, un matériau qui a permis à la base d'imiter parfaitement les mouvements forts d'une vague. Pour contre-balancer, le plateau a été pensé pour paraître le plus statique possible, une ligne pour apaiser et redéfinir la vague. Elle débute comme un mouvement pur; elle se termine comme une stase.

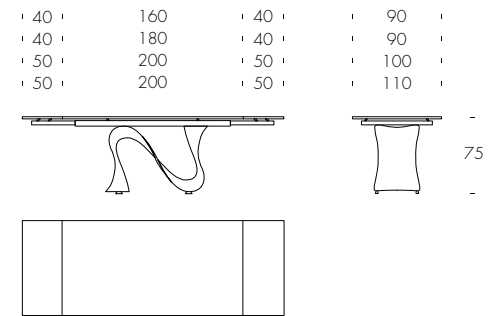
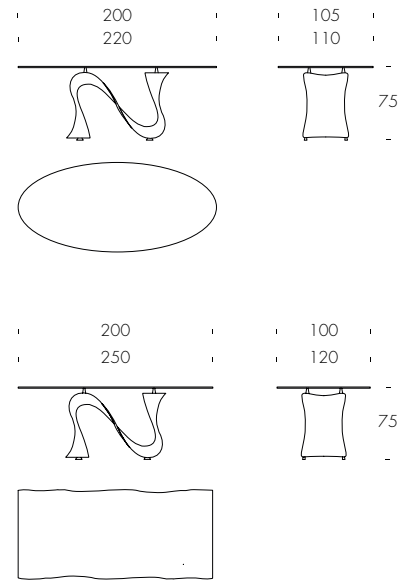
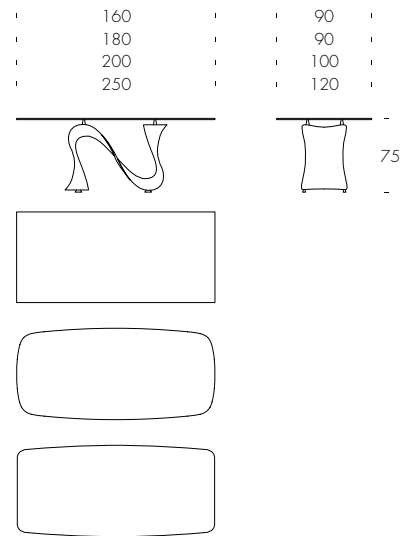

Wave
base brushed bronzo/brushed bronze base (SP83);
top vetro extrachiaro trasparente/extra-clear transparent glass top (V100).

Wave
base brushed titanio/*brushed titanium base* (SP34);
top vetro fumè/*fumè glass top* (V85).







Wave
base bianco lucido/
glossy white base (501);
top gres Statuario Altissimo/
Statuario Altissimo porcelain top (V01P).



Wave
base nero lucido/
glossy black base (502);
top legno massello noce Canaletto/
Canaletto walnut solid wood top (LM14).

zeno

Tonin Casa Creatives

IT

Zeno è il nuovo tavolo allungabile, realizzato completamente in legno, dalle linee morbide e ben definite. Un pezzo d'arredo elegante e versatile, grazie alle allunghe in alluminio; è disponibile nelle varianti frassino nero e noce canaletto.

EN

Zeno is the new extendable table, made entirely of wood, with soft and well-defined lines. An elegant and versatile piece of furniture, thanks to the aluminium extensions; it is available in black ash and walnut.

RU

Zeno – это новый раздвижной стол, полностью изготовленный из дерева с мягкими и чётко очерченными линиями. Это элегантный и универсальный предмет мебели благодаря раздвижным механизмам из алюминия; он доступен в вариантах чёрный ясень и орех каналетто.

ES

Zeno es la nueva mesa extensible, realizada íntegramente en madera, de líneas suaves y bien definidas. Un mueble elegante y versátil, gracias a las extensiones de aluminio; Está disponible en maderas de fresno negro y nogal canaletto.

FR

Zeno est la nouvelle table extensible, entièrement réalisée en bois, avec des lignes douces et bien définies. Un pièce d'ameublement élégant et polyvalent, même grâce aux allonges en aluminium; il est disponible dans les variantes frêne noir et noyer canaletto.

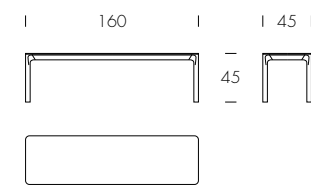
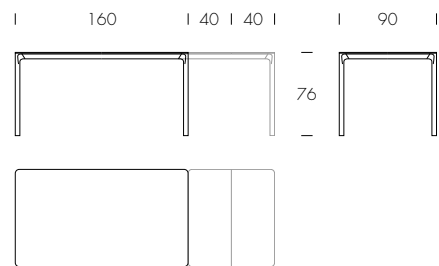



Zeno
struttura frassino nero / black ash structure (25).

adria

Tonin Casa Creatives

IT

Sedia dalla linea semplice e snella, con una struttura in pelle fiore e pelle nabuk, utilizzabili per il rivestimento, creano un effetto delicato ed elegante.

EN

A simple, streamlined chair with a delicate and elegant effect due to its frame upholstered in grain or Nubuck leather.

RU

Это легкий и простой стул с черной хромированной металлической конструкцией. Он может быть покрыт кожей, эко-кожей, зернистой кожей и нубуком, чтобы обеспечить изысканный и элегантный эффект.

ES

Esta es una silla fácil y simple. Se puede revestir de cuero, eco-cuero, cuero de grano y cuero Nubuk, para crear un efecto delicado y elegante.

FR

Ceci est une chaise facile et simple. Elle peut être recouverte de cuir, cuir écologique, cuir grainé et de nubuck, pour créer un effet délicat et élégant.

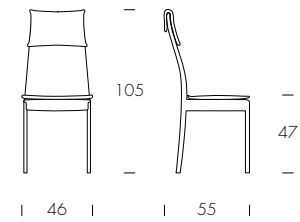

Adria
pelle fiore grigio cemento/
ash grey grain leather (PF27).



agata

Luca Signoretti

IT

Un'elegante sedia disponibile anche nella versione poltroncina con base in metallo o legno. Una versione più leggera che si abbina ai nostri tavoli con grande stile.

EN

An elegant chair also available in the armchair version with metal or wooden base. A lighter version that matches our tables with great style.

RU

Элегантный стул, доступный к заказу в версии полукресла, с металлическим или деревянным основанием. Более лёгкая версия, которая сочетается с нашими стильными столами. Доступен к заказу также в версии барного стула.

ES

Una silla elegante también disponible en la versión de sillón con base de metal o madera. Una versión más ligera que combina nuestras mesas con gran estilo. También disponible en la versión de taburete.

FR

Une chaise élégante également disponible dans la version fauteuil (avec accoudoirs), avec la base en métal ou en bois. Cette version plus légère se marie à nos tables avec beaucoup de style. Également disponible en version tabouret.

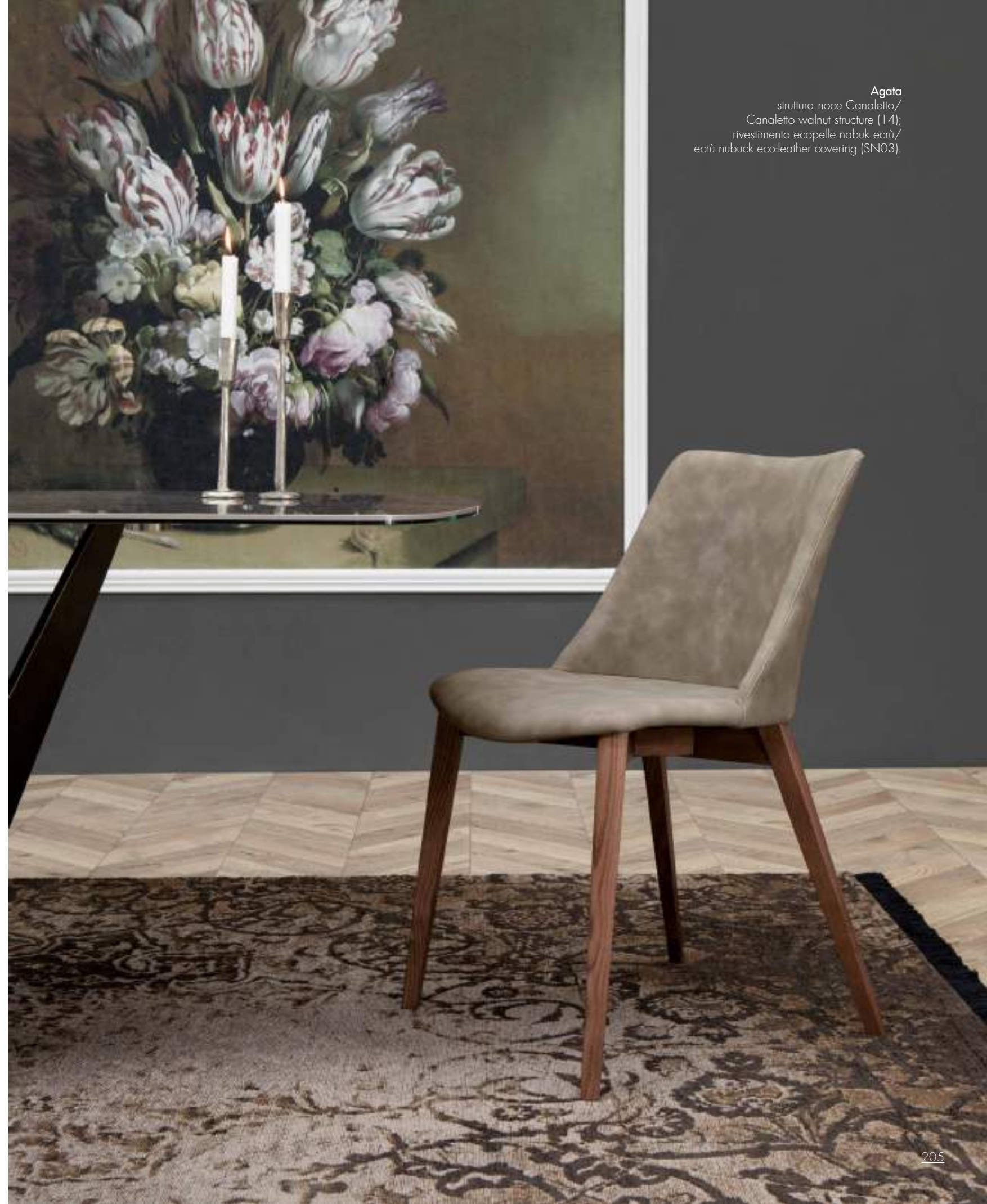
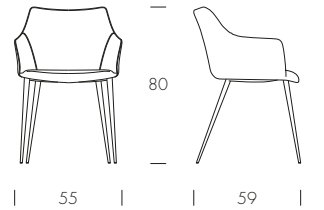
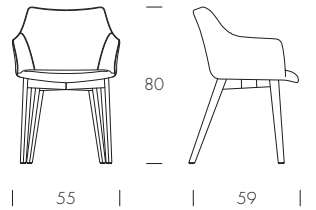
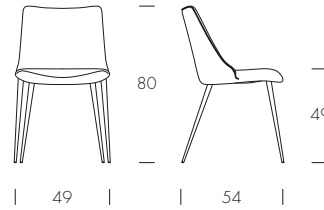
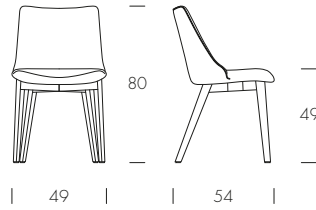

Agata
struttura noce Canaletto/
Canaletto walnut structure (14);
rivestimento ecopelle nabuk ecrù/
ecrù nubuck eco-leather covering (SN03).

Agata
struttura bronzo pietra/stone bronze structure (83);
rivestimento tessuto Shade argento/silver Shade fabric covering (SH56).



Agata
struttura bronzo pietra/stone bronze structure (83);
rivestimento ecopelle nabuk nocciola/hazel nubuck eco-leather covering (SN04).



alexia

Luca Signoretti

IT

Un'imbottitura confortevole per chi ama la comodità più assoluta. Sedia, poltroncina o sgabello con base in metallo o legno da personalizzare con tutte le nostre finiture di rivestimento.

EN

A comfortable padding for those who love absolute comfort. Chair, armchair or stool with metal or wood base to customize with all our covering finishes.

RU

Комфортная обивка, для тех, кто любит абсолютное удобство. Стул, полукресло или барный стул с металлическим или деревянным основанием, сочетаемым со всеми нашими возможными вариантами обивок.

ES

Acolchado cómodo para los amantes de la comodidad absoluta. Silla, sillón o taburete con base de metal o madera para personalizar con todos nuestros acabados de tapicería.

FR

Rembourrage confortable pour ceux qui aiment le confort absolu. Chaise, fauteuil ou tabouret avec base en métal ou en bois à personnaliser avec toutes nos finitions d'ameublement.

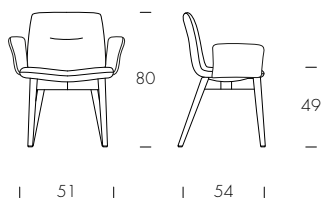
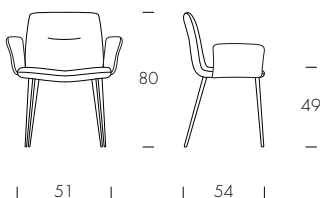
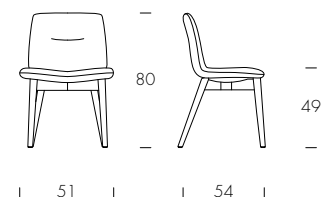
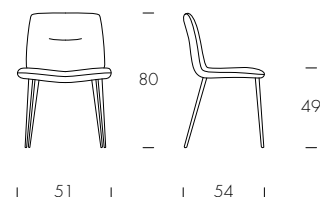

Alexia
struttura grigio carbone / carbon grey structure (10);
rivestimento pelle panna / cream leather covering (P05).





Alexia
struttura noce Canaletto/
Canaletto walnut structure (14);
rivestimento pelle panna/
cream leather covering (P05).



Alexia
struttura rovere scuro/dark oak structure (16);
rivestimento pelle marrone chiaro/light brown leather covering (P60).

aragona

Tonin Casa Creatives

IT

Sedia con una struttura in legno frassino tinto noce, rovere scuro termotrattato e rovere naturale. I diversi rivestimenti, in pelle, pelle fiore, pelle nabuk, eco-pelle e diversi tipi di tessuto permettono di accostare questa sedia a diversi tipi di tavolo, per un effetto contemporaneo ed intramontabile ad un tempo.

EN

A chair with ash wood-finished Canaletto walnut, heat-treated dark oak, or natural oak structure. The different upholsteries – leather, grain leather, Nubuk leather, eco-leather and different fabrics – allow you to sit this chair next to very different tables, for a contemporary, or rather classic result.

RU

Стул с несущей структурой из ясеня, цвет: орех, темный термообработанный дуб или натуральный дуб. Обивка на выбор (кожа, кожа первой категории, нубук, искусственная кожа и разные виды тканей) позволяет сочетать стул со столами разных типологий и форм, создавая современный или неподвластный времени классический стиль оформления.

ES

Una silla de nogal Canaletto, roble oscuro tratado térmicamente o roble natural con acabado de fresno. Los diferentes tapizados (cuero, cuero de grano, cuero Nubuk, ecocuero y distintas telas) te permiten colocar esta silla cerca de muchos tipos de mesa diferente, para un resultado contemporáneo o más clásico.

FR

Une chaise avec une finition en frêne et une structure en noyer Canaletto, chêne foncé traité à la chaleur, ou en chêne naturel. Les différentes selleries - cuir, cuir grainé, cuir Nubuck, cuir écologique et différents tissus - vous permettent d'asseoir cette chaise à côté de tables très différentes, pour un résultat contemporain, ou plutôt classique.

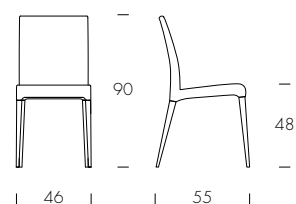

Aragona
struttura noce canaletto/canaletto walnut structure (14);
rivestimento velluto Vega rosso ruggine/
rusty red Vega velvet covering (TV05)

aragona élite

Tonin Casa Creatives

IT

Una sensazione preziosa, arricchita da finiture raffinate: è Aragona Élite, la seduta che riprende il modello iconico della collezione Tonin Casa, con una nuova elegante trapuntatura a rombi sullo schienale. Un prodotto artigianale straordinario che unisce la struttura in legno frassino, rovere scuro e naturale a diversi rivestimenti: pelle, pelle fiore, pelle nabuk, ecopelle, tessuto.

EN

A precious sensation enriched by refined finishes: it is Aragona élite, the seat that incorporates an iconic model of Tonin Casa collection, with a new elegant rhombus pattern at the backrest. It is an extraordinary handcrafted item that combines ash, dark and natural oak wooden structure with different coverings: leather, grain leather, nubuck leather, eco-leather, fabric.

RU

Ценные ощущения, обогащённые изысканными отделками: это Aragona Élite - стул, повторяющий культовую модель коллекции Tonin Casa с элегантной ромбовой прошивкой на задней части спинки. Это необыкновенное изделие ручной работы, сочетающее в себе структуру из ясеня, тёмного и натурального дуба с различными обивками: кожей, натуральной кожей, нубуком, эко-кожей, тканью.

ES

Una sensación preciosa, enriquecida por refinados acabados: es Aragona élite, el asiento que incorpora el modelo icónico de la colección Tonin Casa, con un nuevo y elegante motivo de rombos en el respaldo. Un extraordinario producto artesanal que combina las estructuras de madera de fresno, roble oscuro y roble natural con diferentes revestimientos: piel, cuero, piel nubuk, ecopiel, tela.

FR

Une sensation précieuse, enrichie par des finitions raffinées: c'est Aragona élite, la chaise qui reprend le modèle iconique de la collection Tonin Casa, avec un nouveau motif élégant en losange sur le dossier. Un produit artisanal extraordinaire qui combine les structures en bois en frêne, en chêne foncé et en chêne naturel avec différents revêtements: cuir, cuir nubuck, éco-cuir, tissu.

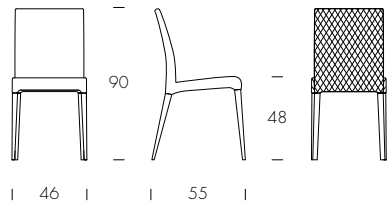

Aragona Élite
struttura noce Canaletto/*Canaletto walnut structure* (14);
rivestimento pelle panna/*cream leather covering* (P5).



aralia

Tonin Casa Creatives

IT

Aralia si caratterizza per il forte impatto dato dalla combinazione di linee morbide ed eleganti - la seduta in sé, rivestita nelle migliori pelli, eco-pelli, pelli nabuk o fiore - e la forte naturalezza del legno delle gambe. Un frassino tinto noce Canaletto, rovere scuro o rovere naturale, che eleva e valorizza l'ampia gamma di colori a disposizione per i rivestimenti.

EN

Aralia is best represented by the impact given by a combination of smooth and elegant lines - the seat, covered in best leather, eco-leather, nubuck leather or grain leather - and a strong natural wood of the legs. Ash tinged canaletto walnut, dark or natural oak, a touch to emphasize a wide range of colors available for its finishing.

RU

Aralia характеризуется сочетанием мягких и элегантных линий — самого сиденья, обитого кожей, искусственной кожей, нубуком или высококачественной кожей fiore — и невероятной естественности деревянных ножек. Ясень, окрашенный в цвет грецкого ореха, темного или натурального дуба, увеличивает и улучшает широкий диапазон цветов, доступных в качестве обивки.

ES

Aralia se caracteriza por el impacto fuerte dado de la combinación de las líneas suaves y elegantes - el cuerpo en sí mismo, recubierto de los mejores cueros, ecocueros, cueros nabuk o cueros de grano - y la fuerte naturaleza de la madera de las piernas. Fresno teñido nogal Canaletto, roble oscuro o roble natural, que eleva y valora las coloraciones disponibles por el recubrimiento.

FR

Aralia se caractérise pour le fort impact donné de la combinaison de lignes souples et élégantes - la chaise en soi, recouverte de cuir, cuir écologique, cuir Nubuk ou grainé - et le fort naturel du bois des jambes. Un frêne teint en noyer Canaletto, chêne foncé ou chêne naturel, qui élève et valorise la vaste gamme de couleurs à disposition pour les revêtements.

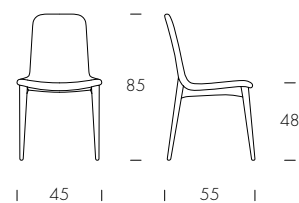

Aralia
struttura noce Canaletto / Canaletto walnut structure (14);
rivestimento velluto Vega ottanio / oil-blue Vega velvet covering (T07V).

aria easy

Studio 28

IT

Aria Easy è una sedia impilabile e leggera, che vanta una scocca in stampato polimerico, ed una struttura in metallo laccato o cromato. La lievità è la sua caratteristica fondamentale, assieme alle linee morbide e semplici, che la rendono abbinabile a svariati contesti.

EN

Aria Easy is a light, stackable chair, build with a polymeric moulded body, and a chromed or lacquered metal structure. Its fundamental characteristic is lightness, and it combines with simple and soft lines that make it perfect for several different atmospheres.

RU

Aria Easy — легкий, складываемый стул, созданный с полимерным формованным каркасом, а также хромированной или лакированной металлической конструкцией. Его основной характеристикой является легкость, и это сочетается с простыми и мягкими линиями, которые делают его идеальным для различных обстановок.

ES

Aria Easy es una silla apilable y ligera, fabricada con un cuerpo moldeado de material polimérico y una estructura de metal lacado o cromado. Su característica fundamental es la ligereza y combina con las líneas suaves y simples que la hacen perfecta para muchos tipos de atmósferas.

FR

Aria Easy est une chaise légère, empilable, fabriquée avec un corps en polymère moulé, et une structure en métal chromé ou laqué. Sa caractéristique principale est la légèreté, et elle se combine avec des lignes simples et douces qui la rendent parfaite pour plusieurs atmosphères différentes.

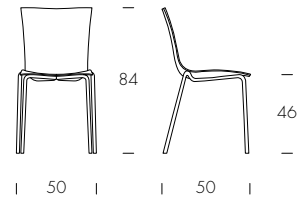

Aria Easy
struttura metallo cromato/chromed metal structure (72);
seduta fumè trasparente/transparent fumé seat (85).



Aria Easy
struttura bianco opaco/*matte white structure* (T01);
seduta bianco lucido/*glossy white seat* (S01).

aria élite

Tonin Casa Creatives

IT

Aria Élite è caratterizzata da una linea sinuosa, leggera e morbida, rivestita in cuoio con base in finitura cromo nero. Una sedia adatta ai più diversi contesti, impilabile, con scocca in stampato polimerico e struttura in metallo laccato o cromato.

EN

Aria Élite is characterized by a sinuous, light and soft line, covered in thick leather with base in black chrome finish. A stackable chair suitable for the most diverse contexts, with molded polymer shell and lacquered or chromed metal structure.

RU

Aria Élite отличается извилистой, лёгкой и мягкой линией в отделке из кожи с чёрной хромированной основой. Это стул, подходящий для самых разных интерьеров, штабелируемый, с формованым полимерным корпусом и лакированной или хромированной металлической структурой.

ES

Aria élite es sinuosa, ligera y suave. Silla apilable tapizada en piel gruesa con base en acabado cromado negro. Adecuada para una amplia gama de contextos, con carcasa de polímero moldeado y estructura de metal lacado o cromado.

FR

Aria élite a une ligne sinueuse, légère et douce. Chaise empilable revêtue de cuir épais avec base en finition chromée noire. Adaptée aux contextes les plus divers, avec une coque en polymère moulé et une structure en métal laqué ou chromé.

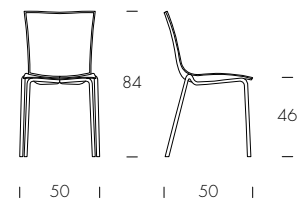

Aria élite

base verniciato cromo nero / black chrome varnished base (76);
rivestimento cuoio bianco e fango /
white and mud thick leather covering (K01, K51).

aria wood

Studio 28

IT

La leggerezza di Aria, una sedia dallo stile contemporaneo e lieve, si unisce all'elegante forza del legno. Una seduta in stampato polimerico, materiale di straordinaria durezza e comodità, si poggia su di una struttura in legno, a creare un effetto che crea contrasto e simmetria, abbinabile agilmente agli ambienti più vari.

EN

Aria lightness, its contemporary and refined style, meets elegant strength of the wood. A polymer complex seat, an extraordinary durable and comfortable material, stands on top of the wooden structure, to create contrast and symmetry - a perfect match for the most diverse environments.

RU

Легкость Aria, стула в современном легком стиле, сочетается с изящной силой дерева. Сиденье из литого полимера, необычайно прочного и комфортного материала, опирается на деревянную конструкцию, создавая эффект контраста и симметрии, легко сочетающегося с самой разнообразной обстановкой.

ES

La ligereza de Aria, una silla con un estilo contemporáneo y ligero, se une a la fuerza elegante de la madera. Una silla en cuerpo moldeado de material polimérico, material duradero y confortable, se apoya en una estructura en madera, para crear un efecto de contraste y simetría, que se puede combinar con facilidad los espacios mas varios.

FR

La légèreté d'Aria, une chaise uniquement contemporaine et légère, s'unit à l'élégante force du bois. Une chaise fabriquée avec un corps en polymère moulé, un matériel remarquablement durable et confortable, se pose sur une structure en bois, pour créer un effet de contraste et une symétrie, que peut être couplé agilement aux milieux les plus divers.

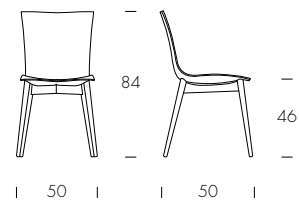

Aria wood
struttura noce Canaletto/Canaletto walnut structure (14);
sedute bianco lucido e fumè trasparente/glossy white & transparent fumè seats (501)(85).

bea

Angelo Tomaiuolo

IT

La seduta Bea valorizza ogni spazio con un tocco glamour: il suo rivestimento sartoriale in pelle o tessuto è esaltato dall'elegante e morbida struttura. Bea è disponibile nelle varie finiture con gambe in noce canaletto o frassino nero.

EN

The Bea seat enhances every space with a touch of glamour: its sartorial upholstery in leather or fabric is enhanced by the elegant and soft structure. Bea is available in various finishings with legs in Canaletto walnut or black ash.

RU

Стул Беа вносит в любое пространство нотку гламура: его кожаная или тканевая обивка ручной работы подчёркивается элегантностью и мягкостью основания. Беа доступен в различных вариантах отделки с ножками из ореха каналетто или чёрного ясеня.

ES

La silla Bea realza cada espacio con un toque de glamour: su tapizado a medida en piel o tela se realza con una estructura elegante y suave. Bea está disponible en varios acabados con patas en nogal canaletto o fresno negro.

FR

The Bea chair enhances any space with a touch of glamour with its tailored leather and its fabric upholstery. Bea has a wooden structure in canaletto walnut or black ash.

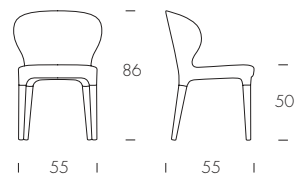

Bea
base frassino nero / black ash base (25);
rivestimento pelle panna / cream leather covering (P5).

bea plus

Angelo Tomaiuolo

IT

Bea Plus è la versione completamente rivestita con le preziose combinazioni di velluto, pelle o tessuto.

EN

Bea Plus version is fully upholstered in the precious combinations of velvet, leather or fabric.

RU

Bea Plus – это версия, полностью обтянутая драгоценными сочетаниями отделки бархата, кожи и ткани.

ES

Bea Plus es la versión completamente tapizada con preciosas combinaciones de terciopelo, piel o tejido.

FR

Bea Plus est la version entièrement revêtue avec les précieuses combinaisons de velours, de cuir ou de tissu.

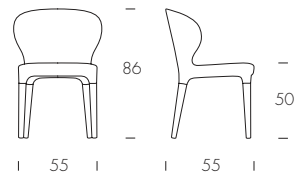

Bea Plus
rivestimento pelle panna / cream leather covering (P5).

beetle

Luca Signoretti

IT

Beetle è disponibile in versione sedia e poltroncina. Pratica, comoda ed estremamente raffinata: esile e leggera nella versione con struttura in metallo, nobile ed elegante nella versione con base in legno. Nelle sue varie combinazioni e finiture, Beetle dona un avvolgente comfort di schienale e seduta.

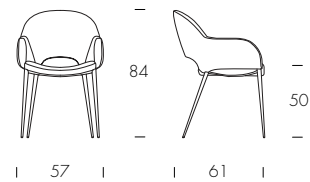
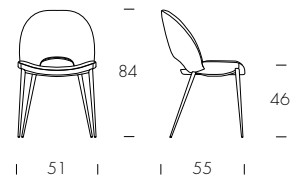

EN

Beetle is the seat available in both chair and armchair version. Practical, comfortable and extremely refined: slender and light in the version with metal structure, noble and elegant in the version with wooden base. In its various combinations and finishes, Beetle gives an enveloping back and seat comfort.

RU

Beetle доступен в версии стула и кресла. Практичный, удобный и чрезвычайно изысканный: тонкий и лёгкий в версии с ножками из металла, благородный и элегантный – в версии с деревянной основой. Beetle обеспечивает окутывающий комфорт спине и сидению в различных комбинациях и вариантах отделки.

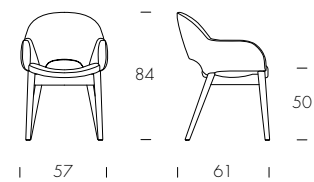
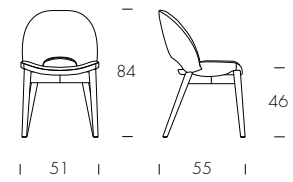

ES

Beetle está disponible en versión silla y sillón. Este modelo extremadamente refinado es esbelto y ligero en la versión con estructura metálica, noble y elegante en la versión con base de madera. En sus distintas combinaciones y acabados, Beetle se caracteriza por la envolvente comodidad de su respaldo y asiento.

FR

Beetle est disponible en version chaise et fauteuil. Ce modèle extrêmement raffiné est fin et léger dans la version avec structure métallique, noble et élégant dans la version avec base en bois. Dans ses différentes combinaisons et finitions, Beetle se caractérise par le confort enveloppant du dossier et de l'assise.



Beetle

base grigio carbone/carbon grey base (10);
rivestimento velluto Vega blu profondo/deep blue Vega velvet covering (T10V).



Beetle
base frassino nero/black ash base (25);
rivestimento pelle testa di moro/
dark brown leather covering (P70).



bikini wood

Angelo Tomaiuolo

IT

Bikini è anche disponibile nella versione in legno massiccio nella finitura: rovere naturale, rovere scuro o noce canaletto. Legno tornito ad opera d'arte per creare una seduta senza tempo e da inserire in diverse situazioni.

EN

Bikini is also available in the version of natural wooden structure: light or dark oak, canaletto walnut. Wood turned into the masterpiece to create timeless seat that may be placed in different circumstances.

RU

Бикини также доступен в варианте с ножками из натурального дерева: темный или светлый дуб, орех каналетто. Дерево, превращенное в произведение искусства, для создания стула вне времени и для использования его в разных обстановках.

ES

Bikini es también disponible en las versiones roble natural, roble oscuro y nogal Canaletto. Los recubrimientos, disponibles en todos los cueros Tonin Casa, combinan a la perfección con las tintas disponibles para las piernas tubulares.

FR

Bikini est aussi disponible dans les variants: noyer Canaletto, chêne naturel, ou chêne foncé. Les revêtements, disponibles dans toutes les cuirs de Tonin Casa, s'harmonisent à la perfection aux teintes disponibles pour les jambes tubulaires.

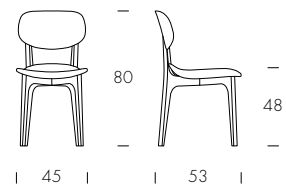

Bikini wood
struttura rovere scuro/dark oak structure (16);
rivestimento tessuto sale&pepe blu oceano-beige/
ocean blue-beige salt and pepper fabric covering (SP07).



charm

Tonin Casa Creatives

IT

Sedia dagli angoli smussati e lievi, Charm si contraddistingue per l'imbottitura in gomma ad alta densità, un materiale che crea sedute estremamente confortevoli e durevoli. Si riveste di tutte le pelli disponibili nel campionario Tonin Casa, nella massima varietà disponibile di colorazioni ed effetti.

EN

Charm's smooth and light angles are covered in a high-density foam: this material is used to create extremely comfortable and lasting chairs. Its covering comprehends every leather available in Tonin Casa's sampling.

RU

Плавные и легкие углы Charm покрыты пеной высокой плотности: этот материал используется для создания чрезвычайно удобных и прочных стульев. Его покрытие охватывает каждый вид кожи, доступный в образцах Tonin Casa.

ES

Los ángulos ligeros y suaves de Charm están cubiertos por una espuma de alta densidad: este material se usa para crear sillas muy cómodas y duraderas. Su recubrimiento abarca cualquier tipo de cuero disponible en la gama de Tonin Casa.

FR

Les angles lisses et légers de Charm sont recouverts d'une mousse à haute densité: ce matériel est utilisé pour créer des chaises très confortables et durables. Son revêtement comprend chaque cuir disponible dans l'échantillonnage de Tonin Casa.

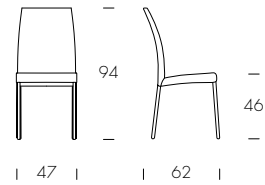

Charm
rivestimento ecopelle fango/
mud eco-leather covering (S51).



charm élite

Tonin Casa Creatives

IT

Sedia con imbottitura in gomma ad alta densità per un effetto confortevole e durevole nel tempo. Da oggi Charm si veste con un nuovo concept di artigianalità, dettato da una elegante trapezatura sullo schienale.

EN

Chair with high density rubber padding for a comfortable and long-lasting effect. From today Charm dresses up with a new concept of craftsmanship, dictated by an elegant rhombus pattern on the backrest.

RU

Стул, обитый резиной высокой плотности, обеспечивающей комфорт и долгий срок службы изделия. С сегодняшнего дня модель Charm обивается руками ремесленников, создающими элегантную простёжку на спинке.

ES

Silla con acolchado de goma de alta densidad para un efecto cómodo y duradero. A partir de hoy, Charm se viste con un nuevo concepto de artesanía, dictado por un elegante acolchado en la espalda.

FR

Chaise avec rembourrage en caoutchouc haute densité pour un meilleur confort durable. A partir d'aujourd'hui, Charm s'habille d'un nouveau concept de savoir-faire, dicté par un élégant matelassage au dos.

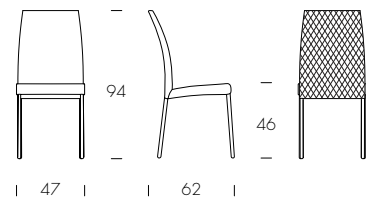

Charm Élite
rivestimento pelle grigio/
grey leather covering (P73).

IT

La nuova seduta Cleo è espressione di glamour senza tempo. Confortevole e solida, curata nel dettaglio e disponibile anche nella versione con cuciture a rombo sullo schienale, che ne denotano l'artigianalità, Cleo esalta ogni spazio living con la sua identità di grande impatto. Disponibile anche nella versione Élite con elegante trapuntatura a rombi sullo schienale.

EN

The new Cleo seat express a timeless touch of glamour. This chair is strong, comfortable and designed with particular attention to details. It is available in the version "Élite" with a rhombus pattern stitching on the back that underlines its craftsmanship aspects. Cleo enhances every living space with its impactful identity.

RU

Новый стул Cleo символизирует неподвластный времени гламур. Удобный и устойчивый, созданный с особым вниманием к деталям, этот стул доступен и в версии «Élite», с ромбовой строчкой на задней спинке, подчеркивающей ручную работу. Cleo украшает каждое жилое пространство своей эффектной индивидуальностью.

ES

La nueva silla Cleo expresa un toque de glamour atemporal. Este modelo es resistente, cómodo y está diseñada prestando especial atención a los detalles. Está disponible en la versión "Élite", con pespunte en forma de rombo en el respaldo que subraya sus aspectos artesanales. Cleo realza cada espacio living con su impactante identidad.

FR

La nouvelle chaise Cleo exprime une touche de glamour intemporel. Ce siège est solide, confortable et conçu avec une attention particulière aux détails. Il est disponible dans la version «Élite» avec une couture en losange sur le dossier qui souligne son aspect artisanal. Cleo sublime chaque espace living grâce à son identité importante.

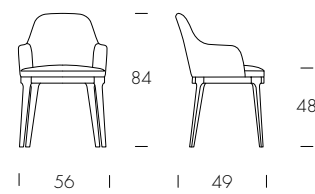
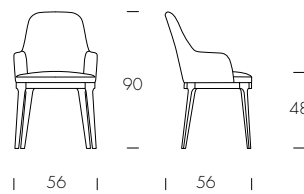
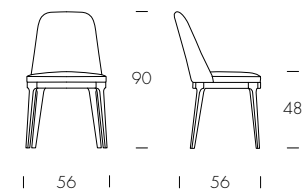

Cleo
base noce Canaletto/Canaletto walnut base (14);
rivestimento combinazione Grigio Lunare: tessuto Flora bianco-beige e pelle grigio/
Grigio Lunare combination covering: white-beige Flora fabric and grey leather (05).



cleo élite

Tonin Casa Creatives

IT

La nuova seduta Cleo è espressione di glamour senza tempo. Confortevole e solida, curata nel dettaglio e disponibile anche nella versione con cuciture a rombo sullo schienale, che ne denotano l'artigianalità, Cleo esalta ogni spazio living con la sua identità di grande impatto. Disponibile anche nella versione élite con elegante trapezatura a rombi sullo schienale.

EN

The new Cleo seat express a timeless touch of glamour. This chair is strong, comfortable and designed with particular attention to details. It is available in the version "Élite" with a rhombus pattern stitching on the back that underlines its craftsmanship aspects. Cleo enhances every living space with its impactful identity.

RU

Новый стул Cleo символизирует неподвластный времени гламур. Удобный и устойчивый, созданный с особым вниманием к деталям, этот стул доступен и в версии "Élite", с ромбовой строчкой на задней спинке, подчеркивающей ручную работу. Cleo украшает каждое жилое пространство своей эффектной индивидуальностью.

ES

La nueva silla Cleo expresa un toque de glamour atemporal. Este modelo es resistente, cómodo y está diseñada prestando especial atención a los detalles. Está disponible en la versión "Élite", con un pespunte en forma de rombo en el respaldo que subraya sus aspectos artesanales. Cleo realza cada espacio living con su impactante identidad.

FR

La nouvelle chaise Cleo exprime une touche de glamour intemporel. Ce siège est solide, confortable et conçu avec une attention particulière aux détails. Il est disponible dans la version «Élite» avec une couture en losange sur le dossier qui souligne son aspect artisanal. Cleo sublime chaque espace living grâce à son identité importante.

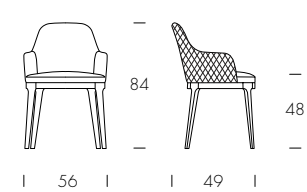
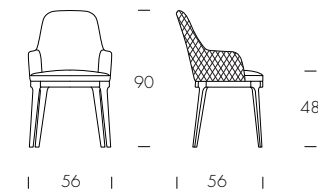
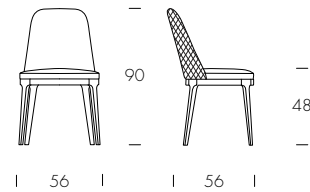

Cleo Élite

base frassino nero/black ash base (25);
rivestimento combinazione Grigio Intenso: tessuto Flora marrone-beige e pelle grigio/
Grigio Intenso combination covering: brown-beige Flora fabric and grey leather (01).



Cleo Élite
base noce Canaletto/Canaletto walnut base (14);
rivestimento pelle blu turchese/turquoise blue leather covering (P40).



daddy

Tonin Casa Creatives

IT

Con le sue linee ampie e sinuose, Daddy garantisce un comfort morbido ed avvolgente. Una seduta elegante e un po' retrò, disponibile in versione tinta unita oppure combinando pelle e tessuto in giochi di nuances a contrasto.

EN

Daddy chair guarantees a soft and enveloping comfort, with its wide, sinuous lines. An elegant, slightly retro seat, available in solid colours or a combination of leather and fabric in contrasting shades.

RU

Благодаря своим широким извилистым линиям, Daddy гарантирует мягкий обволакивающий комфорт. Элегантное сидение в стиле ретро доступно в однотонном исполнении или в сочетании кожи и ткани в контрастных оттенках.

ES

Con sus líneas anchas y sinuosas, Daddy garantiza un confort suave y envolvente. Una silla elegante y ligeramente retrò, disponible en colores lisos o en una combinación de cuero y tela en tonos contrastados.

FR

Avec ses lignes larges et sinueuses, Daddy garantit un confort doux et enveloppant. Une chaise élégante et légèrement retrò, disponible en version couleurs unies ou en combinant cuir et tissu dans des nuances contrastées.

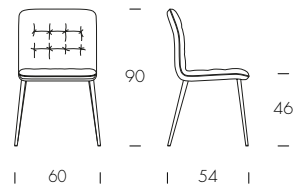

Daddy

base bronzo pietra/stone bronze base (83);
rivestimento combinazione Grigio Intenso: tessuto Flora marrone-beige e pelle grigio/
Grigio Intenso combination covering: brown-beige Flora fabric and grey leather (01).

dafne

Ernesto Barbieri, Massimo Mottin

IT

Perfetta sintesi di comfort e design, Dafne accoglie la seduta con la sua linea morbida, impreziosita dal tocco sartoriale che si rileva nei dettagli delle lievi arricciature sulla parte interna dello schienale. La seduta, esaltata dalle slanciate gambe in legno massello, è disponibile in vari rivestimenti, come pelle, tessuto o velluto.

EN

A perfect synthesis of comfort and design, Dafne welcomes the seat with its soft line, embellished with a sartorial touch that is evident in the details of the slight curls on the inside of the back. The seat, enhanced by the slender solid wood legs, is available in various covers, such as leather, fabric or velvet.

RU

Идеальный синтез комфорта и дизайна, стул Dafne отличается мягкими линиями сиденья, изготовленной вручную, что можно увидеть в деталях лёгких завитков на внутренней части спинки. Стул, дополненный тонкими ножками из массива дерева, доступен в различных обивках, таких как кожа, ткань или бархат.

ES

Perfecta síntesis entre confort y diseño, Dafne acoge el asiento con su línea suave, embellecida con el toque sartorial que se manifiesta en los detalles de las ligeras curvas en la parte interna del respaldo. El asiento, realzado por las esbeltas patas de madera maciza, está disponible en distintos tapizados, como piel, tejido o terciopelo.

FR

Synthèse parfaite de confort et de design, Dafne accueille l'assise avec sa ligne douce, enrichie par la touche vestimentaire qu'on retrouve dans les détails des légères boucles sur la partie interne du dossier. Le siège, rehaussée par les jambes élancées en bois massif, est disponible en différents revêtements, comme cuir, tissu ou velours.

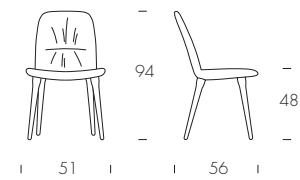

dafne swivel

Ernesto Barbieri, Massimo Mottin

IT

Perfetta sintesi di comfort e design, Dafne Swivel, con base in metallo, accoglie la seduta grazie alla sua linea morbida, impreziosita dal tocco sartoriale che si rileva nei dettagli delle lievi arricciature sulla parte interna dello schienale.

EN

Perfect synthesis of comfort and design, Dafne Swivel, with metal base, welcomes the seat due to its soft line, embellished by the sartorial touch, which is evident in the details of the slight curls on the inside of the back.

RU

Идеальный синтез комфорта и дизайна, стул Dafne Swivel с металлической ногой, отличается мягкими линиями сиденья, изготовленной вручную, что можно увидеть в деталях лёгких завитков на внутренней части спинки.

ES

Perfecta síntesis de comodidad y diseño, Dafne Giratoria está compuesta por una base de metal y un asiento con un toque entallado que se aprecia en el detalle de las ligeras curvas en la parte interior del respaldo.

FR

Synthèse parfaite de confort et de design, Dafne Swivel, avec base en métal, accueille l'assise grâce à sa ligne douce, enrichie par la touche vestimentaire qu'on retrouve dans les détails des légères boucles sur la partie interne du dossier.

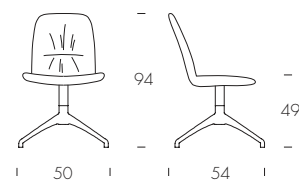

Dafne Swivel
rivestimento pelle terra di Siena /
terra di Siena leather covering (P37).

dauphine & dauphine naked

Luca Roccadadria, Ernesto Barbieri

IT

Eleganza e leggerezza formale: Dauphine è una sedia monocoeca dalla particolare struttura che ricorda la coda di un delfino, con base in legno massello nelle finiture noce canaletto, frassino nero o rovere scuro e rivestimento disponibile in cuoio, pelle, tessuto o nelle combinazioni pelle e tessuto. Dauphine naked è disponibile nella versione in tessuto o pelle con il retro schienale in essenza.

EN

Elegance and formal lightness: Dauphine is a monocoque chair with a particular structure that recalls the dolphin's tale, with solid wood base in the finishes Canaletto walnut, black ash or dark oak and cover available in different leathers, fabric or leather and fabric combinations. Dauphine naked is available in fabric or leather with the back in essence.

RU

Элегантная и формальная лёгкость: Dauphine – это стул с монолитной структурой, напоминающей хвост дельфина, с ногами из массива дерева в цвете орех каналетто, чёрный ясень или тёмный дуб и обивкой из свиной толстой кожи, кожи, ткани или сочетания кожи и ткани. Dauphine naked доступен в тканевой или кожаной версии с деревянной спинкой.

ES

Elegancia y ligereza formal: Dauphine es una silla monocoque con una estructura particular que recuerda la cola de un delfín, con una base de madera maciza con acabados en nogal canaletto, fresno negro o roble oscuro y tapizado disponible en cuero, piel, tela o en las combinaciones de piel y tejido. Dauphine naked está disponible en versión tela o piel con respaldo de madera.

FR

Élégance et légèreté formelle: Dauphine est une chaise monocoque de structure particulière qui rappelle la queue d'un dauphin, avec base en bois massif dans les finitions en noyer canaletto, frêne noir ou chêne foncé et revêtement disponible en cuir, tissu ou dans les combinaisons cuir - tissu. Dauphine naked est disponible dans la version en tissu ou en cuir avec le dos en essence.

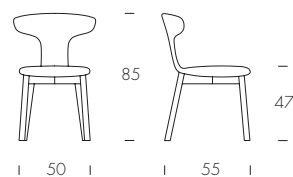

Dauphine
base frassino nero / black ash base (25);
rivestimento cuoio naturale /
natural thick leather covering (K32).

elmo & elmo plus

Tonin Casa Creatives

IT

Il tratto distintivo della sedia Elmo è la particolare struttura dello schienale che evoca nella parte inferiore un guscio in pelle o tessuto, donando un'esperienza di seduta particolarmente confortevole. Il ricercato accostamento tra le sottili gambe in metallo nelle diverse finiture e la linea decisa della seduta dà vita a un'originale combinazione stilistica dalla forte personalità.

EN

The distinctive feature of the Elmo chair is the particular structure of the backrest which evokes in the lower part a leather or fabric shell, giving a particularly comfortable seating experience. The refined combination of the thin metal legs in different finishes and the strong line of the seat gives rise to an original stylistic combination with a strong personality.

RU

Отличительной особенностью стула Elmo является особая структура спинки, которая напоминает кожаный или тканевый панцирь, что обеспечивает особый комфорт во время сидения. Изысканное сочетание тонких металлических ножек различных отделок и четкой линии сиденья создаёт оригинальное стилистическое сочетание с ярко выраженной индивидуальностью.

ES

La característica distintiva de la silla Elmo es la estructura particular del respaldo, que en la parte inferior evoca una carcasa en piel o tela, proporcionando una sensación de asiento particularmente cómoda. La refinada combinación entre las finas patas de metal en diferentes acabados y la línea fuerte del asiento da vida a una combinación estilística original y con fuerte personalidad.

FR

Le trait distinctif de la chaise Elmo est la structure particulière du dossier qui évoque dans la partie inférieure une coque en cuir ou en tissu, en donnant une expérience d'assise particulièrement confortable. La combinaison raffinée entre les fines jambes métalliques dans les différentes finitions et la ligne décidée de l'assise donne vie à une combinaison stylistique originale avec une forte personnalité.

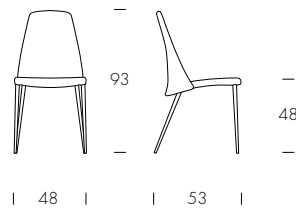

Elmo
base bronzo pietra / stone bronze base (83);
rivestimento ecopelle nabuk nocciola /
hazel nubuck eco-leather covering (SNO1).

gilda

Angelo Tomaiuolo

IT

Seduta realizzata in poliuretano schiumato a freddo per un prodotto raffinato e senza tempo. Base in legno disponibile in diverse essenze. Scegli l'abbinata giusta per il tuo living.

EN

Seat made of cold-foamed polyurethane for a refined and timeless product. Wooden base available in different essences. Choose the right combination for your living room.

RU

Сидение, производное из полиуретана, вспененного холодным способом, и деревянное основание, доступное к заказу в различных шпонируемых отделках, образуют утончённую модель вне времени. Выберите сочетание, наиболее подходящее для Вашей жилой зоны.

ES

Silla realizada en poliuretano espumado en frío para realizar un producto refinado y atemporal. Base en madera disponible en diferentes acabados. Elija la combinación adecuada para su sala de estar.

FR

Assise en polyuréthane expansé à froid pour un produit raffiné et intemporel. Base en bois disponible en différentes essences. Choisissez la bonne harmonie pour votre salon.

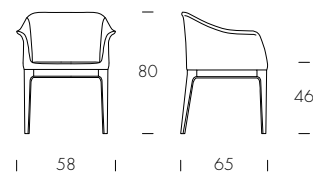
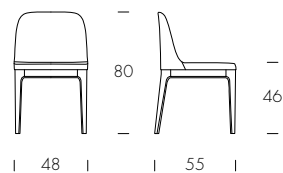

Gilda
base frassino nero/black ash base (25);
rivestimento ecopelle fango/mud eco-leather covering (S51).

gilda élite

Angelo Tomaiuolo

IT

Il modello Gilda da oggi si arricchisce con una nuova lavorazione che testimonia la cura e l'artigianalità del Made in Italy: la lavorazione di trapuntatura a rombi sullo schienale del modello "Élite" conferisce un tocco esclusivo alla sua identità distintiva.

EN

Gilda is now enriched with a new detail that represents a proof of Made in Italy care and craftsmanship. The chair is now available in the "Élite" version with rhombus pattern stitching on the back which gives an exclusive touch to its distinctive identity.

RU

Теперь модель Gilda обладает новой особенностью, которая свидетельствует о заботе и мастерстве, характерных для Made in Italy: ромбовидная прошивка на задней спинке модели «Élite» придает особенный штрих её отличительной индивидуальности.

ES

Gilda se enriquece ahora con un nuevo detalle que atestigua el cuidado y la artesanía de la tradición Made in Italy. La silla está ahora disponible en la versión "Élite", con pespunte en forma de rombo en el respaldo que añaden un toque exclusivo a su identidad distintiva.

FR

Gilda s'enrichit aujourd'hui d'un nouveau détail qui témoigne le soin et le savoir-faire de la tradition Made in Italy. La chaise est maintenant disponible dans la version "Élite" avec une couture en losange sur le dossier qui donne une touche exclusive à son identité distinctive.

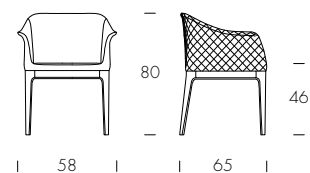
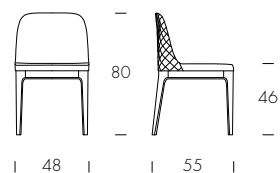

Gilda Élite
base rovere scuro/dark oak base (16);
rivestimento pelle nabuk panna/cream nubuck leather covering (PN05).



glam

Luca Signoretti

IT

La sedia Glam si distingue per le sue linee definite e per l'estetica raffinata. L'iconico schienale ne esalta il comfort, rendendo questa seduta accogliente e versatile.

EN

The Glam chair stands out for its defined lines and refined aesthetic. The iconic back enhances its comfort making this seat cozy and versatile.

RU

Стул Glam выделяется чёткими линиями и изысканной эстетикой. Легендарная спинка повышает комфорт, делая это сиденье уютным и универсальным.

ES

La silla Glam se diferencia por sus líneas definidas y su estética refinada. El icónico respaldo realza su comodidad haciendo que sea acogedor y versátil.

FR

La chaise Glam se distingue par ses lignes définies et son esthétique raffinée. Son iconique dossier renforce son confort et en fait un siège douillet et versatile.

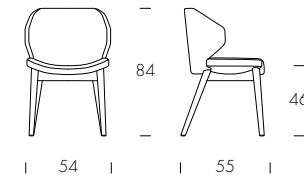
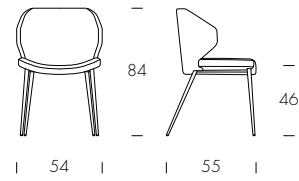

Glam
base grigio scuro / carbon grey base (10);
rivestimento ecopelle nabuk ecrù /
ecrù nubuck eco-leather covering (SN03).



hole

Studio Archirivolto

IT

Hole è una sedia stampata in polipropilene, un materiale che permette l'unione di sostenibilità ecologica e resistenza. La struttura in metallo laccato o cromato ben si abbina ai colori disponibili per la scocca: bianco, sabbia, grigio blu cadetto, rosso mattone e fango. Una seduta ideale sia per un ambiente cucina moderno e raffinato, sia per l'ufficio.

EN

Hole is a polypropylene molded chair. This material allows to put durability and eco-sustainability together. The lacquered or chromed metal structure perfectly coordinates with the upholsteries. These latter are available in white, cadetto blue grey, brick red, sand and mud. An ideal sit for both a modern and refined kitchen, and for your office.

RU

Hole — стул, сформованный из полипропилена. Этот материал позволяет сочетать долговечность и экологическую устойчивость. Лакированная или хромированная металлическая конструкция отлично сочетается с обивками. Последние доступны в белом, серо-голубом цвете, а также в цвете красного кирпича, песка и глины. Идеальный элемент мебели как для современных и изысканных кухонь, так и для вашего офиса.

ES

Hole es una silla moldeada de polipropileno. Este material permite unir durabilidad y ecosostenibilidad. La estructura de metal cromado o lacado combina perfectamente con los tapizados. Estos últimos están disponible en blanco, azul-gris cadete, rojo teja, arena y barro. Una silla ideal tanto para una cocina moderna y refinada como para tu despacho.

FR

Hole est une chaise en polypropylène moulé. Ce matériau permet de mettre la durabilité et l'éco-durabilité ensemble. La structure en métal laqué ou chromé se coordonne parfaitement avec les seleries. Ces dernières sont disponibles en blanc, gris bleu cadetto, rouge brique, sable et boue. Un sit siège idéal à la fois pour une cuisine moderne et raffinée, et pour votre bureau.

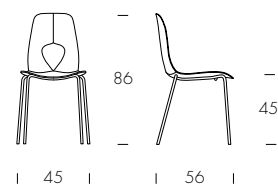

Hole
struttura metallo cromato/chromed metal structure (72);
sedute sabbia opaco e fango opaco/matt sand and matt mud seats (18, 51).



Hole
strutture grigio carbone, metallo cromato e bianco opaco/
carbon grey, chromed metal and matt white structure (10, 72, 01);
strutture opache grigio ardesia, bianco, rosso mattone, fango e sabbia,
ardesia grey, white, brick red, mud and sand matt structures (06, 01, 22, 51, 18).

hole élite

Tonin Casa Creatives

IT

Hole élite è una seduta dal design distintivo, rivestita in cuoio con eleganti cuciture perimetrali. La base nella nuova finitura cromo nero o nelle altre finiture esalta i vari colori disponibili per la scocca. La struttura che viene avvolta dal cuoio è in propilene, materiale che coniuga sostenibilità e resistenza.

EN

Hole "Élite" chair has a distinctive design, it is covered in thick leather with an elegant perimeter stitching. The base in the new black chrome finish or in the other finishes enhances the various colours available for the seat. The structure that is wrapped in leather is in propylene, a material that combines sustainability and resistance.

RU

Hole "Élite" – сидение оригинального дизайна, обтянутое толстой кожей с элегантной строчкой по периметру. Основание в новом черном хромированном исполнении или в других вариантах отделки подчеркивает различные цвета сидения. Структура, обтянутая кожей, изготовлена из полипропилена – материала, сочетающего в себе устойчивость и прочность.

ES

La silla Hole "Élite" tiene un diseño distintivo, está revestida de cuero grueso con un elegante respunte perimetral. La base en el nuevo acabado cromado negro o en los demás acabados realza los distintos colores disponibles para el asiento. La estructura que envuelve la piel es de propileno, un material que combina sostenibilidad y resistencia.

FR

La chaise Hole "Élite" a un design distinctif, elle est recouverte d'un cuir épais avec une élégante couture périmétrique. La base, dans la nouvelle finition noire chromée ou dans les autres finitions, met en valeur les différentes couleurs disponibles pour l'assise. La structure enveloppée de cuir est en propylène, un matériau qui allie durabilité et résistance.

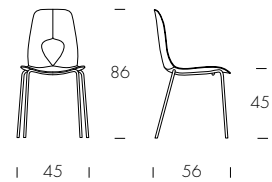

Aria élite

base verniciato cromo nero / black chrome varnished base (76);
rivestimento cuoio Arancio Siracusa / Siracusa orange thick leather covering (K33).



hole wood

Tonin Casa Creatives

IT

Hole: leggera, elegante, ideale. La migliore tecnologia italiana provvede a creare una seduta stampata in polipropilene, comoda ed esteticamente coinvolgente. Il migliore dei materiali, il legno, dedica la sua naturalezza ad esaltare la tecnica più raffinata. Le combinazioni disponibili avranno come unico limite la propria fantasia.

EN

Hole: light, elegant, ideal. Italy's best technology provides a polyethylene printed seat, both comfortable and aesthetically compelling. The best material ever, wood, dedicates its naturalness to emphasize the most refined technique. The only limit to the available finishes is your own fantasy.

RU

Hole: легкий, элегантный, идеальный. Лучшая итальянская технология обеспечивает создание литого полипропиленового сиденья, удобного и эстетически привлекательного. Лучший из материалов - дерево, сочетает свою естественность с самой изысканной техникой. Доступные комбинации ограничиваются лишь собственным воображением.

ES

Hole: ligera, elegante, bellísima. La mejor tecnología italiana crea un asiento de polipropileno impreso, cómodo y visualmente atractivo. El mejor de los materiales, la madera, dedica su naturaleza para realzar la técnica más refinada. Las combinaciones disponibles tendrán como único límite su propia fantasía.

FR

Hole: légère, élégante, idéale. La meilleure technologie italienne crée une chaise imprimée en polypropylène, confortable et esthétiquement agréable. Le meilleur matériel, le bois, dédie son âme naturelle à exalter la technique plus raffinée. Le seul limite des combinaisons disponibles sera ta fantaisie.

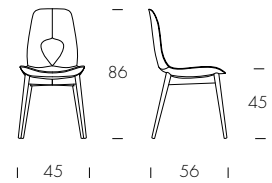

Hole wood
struttura rovere scuro/dark oak structure (17);
sedute opache grigio sabbia e grigio ardesia/
sand and ardesia grey matt seats (18, 06).



hug

Luca Signoretti

IT

La seduta Hug abbraccia e crea empatia grazie all'inedita curvatura e sagomatura di schienale e braccioli. Con base in metallo o in legno, la raffinatezza di questa sedia diventa un tutt'uno con l'ambiente che la circonda.

EN

The Hug chair embraces and creates a sense of meditation thanks to the unusual curvature and shaping of the back and armrests. With metal or wooden structure, this chair blends in with its surroundings.

RU

Сиденье Hug обволакивает и вызывает чувство эмпатии благодаря беспрецедентному изгибу спинки и подлокотников. В сочетании с металлическими или деревянными ножками, стул буквально сливается с окружающим пространством.

ES

La silla Hug abraza y crea una sensación de meditación gracias a la inusual curvatura y forma del respaldo y los reposabrazos. Con estructura de metal o madera, esta silla se integra en el entorno.

FR

La chaise Hug englobe et crée un sentiment de méditation grâce à la courbure et à la forme inhabituelles du dossier et des accoudoirs. Avec une structure en métal ou en bois, cette chaise se fond dans son environnement.

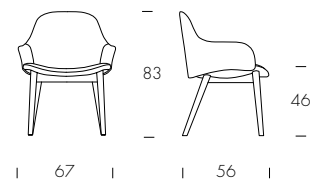
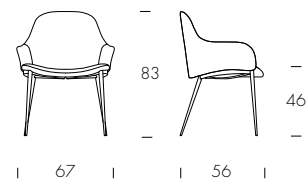
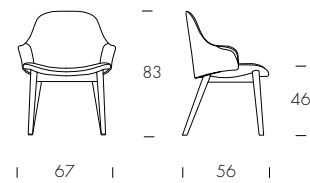
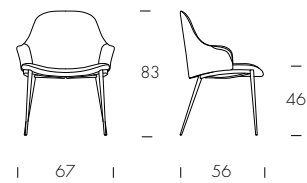

Hug
base grigio carbone / carbon grey base (10);
rivestimento pelle nabuk fango / mud nubuck leather covering (PN51).



josefine

Tonin Casa Creatives

IT

Sedia con imbottitura in gomma ad alta densità per un effetto confortevole e durevole nel tempo, arricchita di un'elegante lavorazione "cannette" per dare un tocco di tridimensionalità in più.

EN

Chair with high density rubber padding for a comfortable and long-lasting effect, enriched with an elegant "cannette" processing to give an extra touch of three-dimensionality.

RU

Стул, обитый резиной высокой плотности, обеспечивающей комфорт и долгий срок службы изделия. Внешний вид обогащён элегантной отделкой "cannette", придающей эффект трёхмерности.

ES

Silla con acolchado de goma de alta densidad para un efecto cómodo y duradero en el tiempo, enriquecido con una elegante mano de obra "cannette" para dar un toque tridimensional adicional.

FR

Chaise avec rembourrage en caoutchouc haute densité pour un meilleur confort durable, enrichie d'une élégante fabrication de "cannette" pour donner une touche tridimensionnelle supplémentaire.

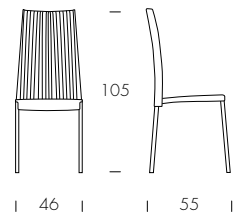

Josefine
rivestimento pelle nabuk fango/
mud nubuck leather covering (PN51).

IT

Una sedia, o una poltroncina, il cui punto di forza è lo schienale: costruito in acciaio armonico, oscillante, è una delle punte di diamante del design. La tecnica in questo caso spinge verso la comodità, verso un uso il più possibile confortevole e piacevole. Esteticamente, si presenta nelle versioni con e senza braccioli, diventando così sia capotavola, che sedia; il rivestimento è disponibile in una versione standard, ed in una con trapuntatura a rombi, lavorazione che esalta ulteriormente lo slancio dello schienale.

EN

Coming both as a chair, or as a small armchair, Kosmos finds its strenght in its backrest: it was built in oscillating, harmonic steel, the crown jewel of our chair design. The technique we used, aims in this case at the most pleasant and cozy comfort. It comes with, or without armrests; it has a standard covering, and a rhombus patternes covering. The latter truly extols the backrest's momentum.

RU

Как в виде стула, так и небольшого кресла, KOSMOS обретает свою силу в спинке: она была сконструирована из осциллирующей, гармонической стали — жемчужины нашего дизайна стульев. Техника, которую мы использовали, нацелена в этом случае на самый приятный и уютный комфорт. Он поставляется с или без подлокотников; он имеет стандартное покрытие, и покрытие с узором «ромбы». Последнее действительно усиливает привлекательность спинки.

ES

Funcional como silla o como pequeño sillón, la fuerza de Kosmos reside en su respaldo: ha sido fabricado en acero armónico oscilante, la joya de la corona de entre nuestros diseños de sillas. La técnica que hemos utilizado se centra en este caso en la comodidad más agradable y acogedora. Viene con o sin reposabrazos y tiene un recubrimiento estándar y un recubrimiento con un diseño de rombos. Este último resalta sin duda ese momento de descanso.

FR

Se présentant à la fois comme une chaise, ou comme un petit fauteuil, Kosmos trouve sa force dans son dossier: elle a été réalisée en acier oscillant, harmonique, le joyau de la couronne de nos design de chaise. La technique que nous avons utilisé, vise dans ce cas dans le confort le plus agréable et douillet. Il est livré avec ou sans accoudoirs; il a un revêtement standard, et un revêtement avec des motifs en losange. Ce dernier exalte vraiment l'élan du dossier.

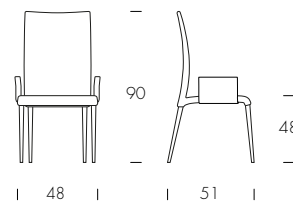
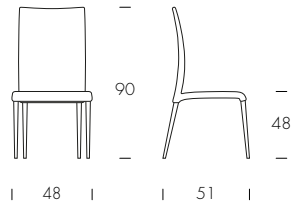

Kosmos
struttura grigio carbone / carbon grey structure (T10);
rivestimento velluto Vega blu profondo / deep-blue Vega velvet covering (T10V).





Kosmos
rivestimento pelle panna/
cream leather covering (P05).

lisa

Ernesto Barbieri

IT

L'eleganza contemporanea della sedia Lisa spicca con la sua linea raffinata e ben definita, inserendosi perfettamente in ogni spazio living. Lisa è composta da struttura in schiumato, resa ancor più confortevole grazie al doppio rivestimento disponibile nelle varie finiture di pelle e tessuto.

EN

The contemporary elegance of Lisa chair stands out with its refined and well-defined line, perfectly fitting into any living space. Lisa is composed of foam structure, made even more comfortable thanks to the double cover available in various finishes of leather and fabric.

RU

Современная элегантность стула Lisa отличается изысканной и четкой линией, идеально вписываясь в любое жилое пространство. Сидушка Lisa изготовлена из пеноматериала, а особый комфорт при сидении достигается с помощью двойной обивки, доступной в различных вариантах отделки кожи и ткани.

ES

La elegancia contemporánea de la silla Lisa destaca por su línea refinada y bien definida, que se integra perfectamente en cualquier espacio habitable. Lisa está formada por una estructura de espuma, aún más confortable gracias al doble tapizado disponible en varios acabados de piel y tejido.

FR

L'élégance contemporaine de la chaise Lisa se distingue par sa ligne raffinée et bien définie, s'intégrant parfaitement dans chaque espace living. Lisa est composée par d'une structure en mousse, rendue encore plus confortable grâce au double revêtement disponible dans les différentes finitions de cuir et de tissu.

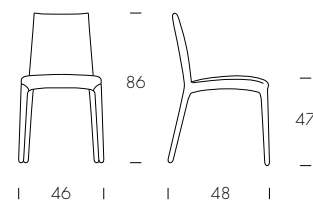

Lisa
rivestimento velluto Vega crema /
cream Vega velvet covering (T21V).



lisa cuoio

Ernesto Barbieri

IT

L'eleganza contemporanea della sedia Lisa spicca con la sua linea raffinata e ben definita, inserendosi perfettamente in ogni spazio living. Lisa Cuoio è composta da struttura in schiumato, resa ancor più confortevole grazie al rivestimento completamente in cuoio.

EN

The contemporary elegance of Lisa chair stands out with its refined and well-defined line, perfectly fitting into any living space. Lisa Cuoio is composed of a foam structure, made even more comfortable thanks to the completely leather covering.

RU

Современная элегантность стула Lisa отличается изысканной и строгой линией и идеально вписывается в любое жилое пространство. Сидушка Lisa Cuoio изготовлена из пеноматериала, а особый комфорт при сидении достигается с помощью обивки из толстой кожи.

ES

La elegancia contemporánea de la silla Lisa destaca por su línea refinada y bien definida, que se integra perfectamente en cualquier espacio habitable. Lisa Cuoio está formada por una estructura de espuma, aún más cómoda gracias al tapizado completo en cuero.

FR

L'élégance contemporaine de la chaise Lisa se distingue par sa ligne raffinée et bien définie, qui s'intégrant parfaitement dans chaque espace living. Lisa Cuoio est composée d'une structure en mousse, rendue encore plus confortable grâce au revêtement entièrement en cuir.

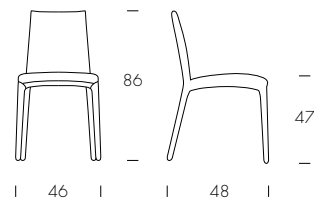

Lisa cuoio
rivestimento cuoio naturale /
natural thick leather covering (K32).

lisetta

Angelo Tomaiuolo

IT

Sedia in poliuretano schiumato, materiale eccellente per la creazione di forme particolari, e di sedute estremamente confortevoli. Lisetta è leggera e spigliata, e si colora di tutte le nostre pelli, oltre che dei tessuti verbena e ninfea: è perfetta in ogni dove.

EN

Chair in polyurethane foam, an excellent material for creating distinctive shapes and extremely comfortable seating. Light and supple, Lisetta is available in all our leathers, Verbena and Ninfea fabrics: it looks amazing anywhere.

RU

Этот стул выполнен из вспененного полиуретана, материала, который обеспечивает своеобразные формы и очень удобные кресла. Lisetta — легкий и свежий, украшенный нашей кожей и эко-кожей: он просто идеален везде.

ES

Se trata de una silla con espuma de poliuretano, un material que permite la creación de formas peculiares y consigue unas sillas muy cómodas. Lisetta es ligera, un soplo de aire fresco, coloreada con nuestros cueros y ecocueros. Es perfecta sin más.

FR

Ceci est une chaise en mousse de polyuréthane, un matériau qui permet des formes particulières et des chaises très confortables. Lisetta est légère et aérienne, colorée avec nos cuirs et cuirs écologiques: elle est tout simplement parfaite en tout.

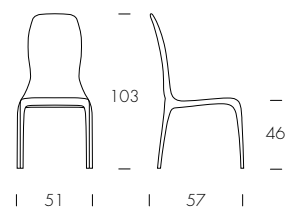

Lisetta
rivestimento pelle salvia/
sage leather covering (P35).

madeleine

Studio 28

IT

Sedia dalla forma resa particolare per lo schienale: una curva rientra docilmente ad accompagnare la seduta verso il basso, movimentando le forme geometriche di Madeleine. Il rivestimento in cuoio ne esalta l'eleganza, e la versione con braccioli ne è la massima espressione.

EN

The shaped backrest is what makes this chair so peculiar: it meekly bends downward, and moves Madeleine's geometric shapes. Its thick leather covering brings out its elegance, and reaches its best in the version with armrests.

RU

Именно сформованная спинка сиденья делает этот стул таким своеобразным: он безропотно наклоняется вниз и передвигает геометрические фигуры Madeleine. Его покрытие из плотной кожи подчеркивает элегантность и обретает лучшее в версии с подлокотниками.

ES

La forma del respaldo es lo que hace que esta silla sea tan peculiar: se curva ligeramente hacia abajo y hace que las formas geométricas de Madeleine entren en movimiento. Su recubrimiento de cuero grueso saca a relucir su elegancia, sobre todo en la versión con reposabrazos.

FR

La forme du dossier est ce qui rend cette chaise si particulière: il se plie docilement vers le bas, et déplace les formes géométriques de Madeleine. Son revêtement en cuir épais fait ressortir son élégance, et atteint son apogée dans la version avec accoudoirs.

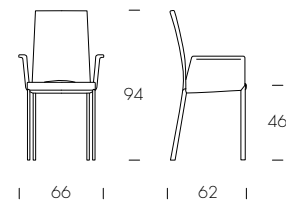
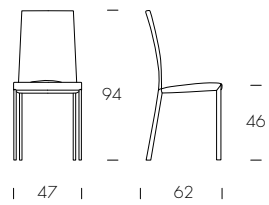

Madeleine
rivestimento cuoio rosso bordeaux/
burgundy red thick leather covering (K09).

mademoiselle

Ernesto Barbieri

IT

La sedia Mademoiselle è espressione di un design confortevole ed elegante. La sua linea delicata poggia su gambe in legno tinto noce, rovere scuro o frassino nero. La seduta è rivestita in tessuto, ecopelle, pelle o velluto. La sedia Mademoiselle è impreziosita nella versione Élite dallo schienale realizzato con delicate cuciture con lavorazione a rombi.

EN

Mademoiselle chair is an expression of a comfortable and elegant design. Its delicate line rests on walnut legs, dark oak or black ash stained wood. The seat is upholstered in fabric, eco-leather, leather or velvet. The Mademoiselle chair is embellished in the Élite version with the backrest made with delicate stitching with diamond pattern.

RU

Стул Mademoiselle – это воплощение удобного и элегантного дизайна. Его сидуха мягких линий опирается на ножки цвета орех, тёмный дуб или чёрный ясень. Сидуха обтянута тканью, эко-кожей, кожей или бархатом. Кресло Mademoiselle в версии Élite отличается спинкой, украшенной аккуратной ромбовой прошивкой.

ES

La silla Mademoiselle es la expresión de un diseño confortable y elegante. Su línea delicada se apoya sobre patas de madera teñida de nogal, roble oscuro o fresno negro. El asiento está tapizado en tela, ecopiel, piel o terciopelo. La silla Mademoiselle está adornada en la versión Élite con un respaldo realizado con delicadas costuras de rombos.

FR

La chaise Mademoiselle est l'expression d'un design confortable et élégant. Sa ligne délicate repose sur des pieds en bois teinté noyer, chêne foncé ou frêne noir. Le siège est recouvert de tissu, simil-cuir, cuir ou velours. La chaise Mademoiselle est enrichie dans la version Élite par le dossier réalisé avec des coutures délicates travaillées aux losanges.

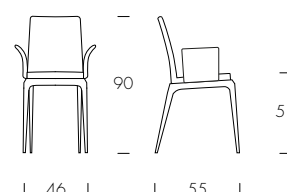
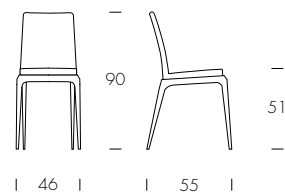

Mademoiselle
base noce Canaletto / Canaletto walnut base (14);
rivestimento pelle panna / cream leather covering (P5).



Mademoiselle
base frassino nero / *black ash base* (25);
rivestimento pelle beige / *beige leather covering* (P36).



malva

Andrea Lucatello

IT

Pelle, eco-pelle, pelle nabuk e pelle fiore rivestono docilmente una seduta il cui design avvicina ad un tempo i saloni parigini degli anni Settanta alle linee più contemporanee del mondo di oggi. Una seduta che poggia su di gambe il legno di frassino, le cui finiture in noce Canaletto o rovere fanno da perfetti tocchi finali.

EN

Leather, eco-leather, nabuck leather and grain leather calmly cover a chair, which design combines the style of Paris saloons starting from the Seventies, to today's most contemporary lines. The seat stands on top of ash legs, with a final touch of canaletto walnut or oak.

RU

Натуральная, искусственная кожа, нубук и высококачественная кожа fiore покрывают сидение, которое своим дизайном сочетает стиль парижских салонов семидесятых годов и линии нашего времени. Сидение на ножках из древесины ясеня с отделкой из дерева грецкого ореха или дуба в качестве завершающих штрихов.

ES

El cuero, ecocuero, cuero Nabuk y cuero de grano recubren suavemente una silla que tiene un design en el mismo tiempo cerca del estilo parigino en los años Setenta, y de las líneas más contemporáneas de hoy. Un asiento que se basa sobre piernas en madera de fresno, perfectamente adornado por las versiones en nogal Canaletto o roble.

FR

Cuir, cuir écologique, cuir Nubuk et cuir grainé revêtent docilement une chaise le design de laquelle l'approche à un temps aux salons parisiens des années Soixante, et à les lignes les plus contemporaines du monde d'aujourd'hui. Une chaise qui pose sur des jambes en frêne, dont les finitions en noyer Canaletto ou chêne sont la cerise sur le gâteau.

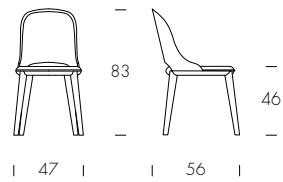

Malva
struttura rovere scuro/dark oak structure (16);
rivestimento ecopelle nabuk panna/
cream nabuck eco-leather covering (SN01).



malva élite

Andrea Lucatello

IT

Una seduta esile ed estremamente elegante che acquisisce ulteriore valore grazie all'aggiunta della nuova trapuntatura a rombi apportata nello schienale.

EN

A slim and extremely elegant seat that acquires additional value thanks to the addition of the new rhombus pattern made in the backrest.

RU

Утончённый и невероятно привлекательный стул, получивший ещё большую ценность благодаря простёжке ромбами на спине.

ES

Un asiento esbelto y extremadamente elegante que adquiere más valor gracias a la adición del nuevo acolchado de rombos hecho en el respaldo.

FR

Un siège élancé et extrêmement élégant qui prend encore plus de valeur grâce à l'ajout du nouveau matelassage losange réalisé dans le dossier.

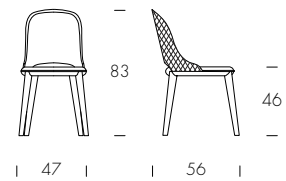

Malva Élite
struttura noce Canaletto/Canaletto walnut structure (14);
rivestimento pelle grigio/grey leather covering (P73).

Malva
struttura rovere scuro / dark oak structure (16);
rivestimento velluto Vega carta da zucchero /
baby blue Vega velvet covering (T14V).



mama

Angelo Tomaiuolo

IT

Una collezione decisamente avvincente che si compone di una sedia, due poltrone ed un divano dal design accattivante e ricercato. L'uso e la combinazione delle migliori pelli e tessuti vestono questa famiglia di sedute massima espressione del Made in Italy.

EN

A clearly enchanting collection composed by a chair, two arm-chairs and a sofa with an attractive and refined design. The use and combination of the best leathers and fabrics cover this family of seats: the maximum expression of Made in Italy.

RU

Решительно притягивающая взгляд коллекция с привлекательным и утончённым дизайном, состоящая из стула, двух видов кресел и дивана. В обивке этой коллекции мягкой мебели комбинируются лучшие кожи и ткани. Максимальная выразительность Made in Italy.

ES

Una colección decididamente envolvente que consta de una silla, dos sillones y un sofá con un diseño atractivo y refinado. El uso y la combinación de las mejores pieles y telas visten esta familia de asientos con la máxima expresión del Made in Italy.

FR

Une collection résolument enveloppante composée d'une chaise, de deux fauteuils et d'un canapé au design séduisant et raffiné. L'utilisation et la combinaison des meilleurs cuirs et tissus dotent cette famille de produits de l'expression singulière maximale du Made in Italy.

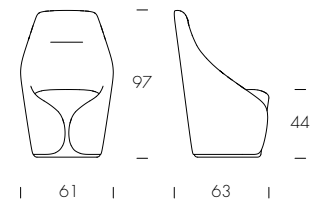

Mama
rivestimento pelle nero/black leather covering (PO2).

mivida

Angelo Tomaiuolo

IT

Il poliuretano schiumato a freddo della struttura rende Mivida una sedia eccezionalmente comoda. Il design di Angelo Tomaiuolo è raffinato ed elegante, sia nella versione con braccioli, che in quella senza. Il rivestimento in pelle, eco-pelle, pelle fiore o pelle nabuk viene esaltato dalla raffinata cordonatura.

EN

Cold polyurethane foam was injected into this chair's structure, and that makes it exceptionally comfortable. Angelo Tomaiuolo's design is refined and elegant, both in the arm-free, and in the regular version. The leather, eco-leather, grain leather, or Nubuk leather upholstery are completed by the precious piped trim.

RU

Структура из холодного пенополиуретана делает стул Mivida исключительно удобным. Дизайн от Анджело Томайоло отличается изысканной элегантностью как модели с подлокотниками, так и без них. Обивка из кожи, искусственной кожи, кожи первой категории или нубука подчеркнута изысканной окантовкой шнуром.

ES

Se ha introducido espuma de poliuretano en frío en la estructura de esta silla, lo que hace que sea excepcionalmente cómoda. El diseño de Angelo Tomaiuolo es refinado y elegante, tanto en la versión sin brazos como en la versión normal. El cuero, ecocuero, cuero de grano, o la tapicería de cuero Nubuk se completa con el precioso plegado.

FR

De la mousse de polyuréthane froide a été injectée dans la structure de cette chaise, ce qui la rend exceptionnellement confortable. Le design d'Angelo Tomaiuolo est raffiné et élégant, à la fois dans la version sans accoudoir, et dans la version normale. Les revêtements de cuir, cuir écologique, cuir grainé ou Nubuck sont complétés par un froissé précieux.

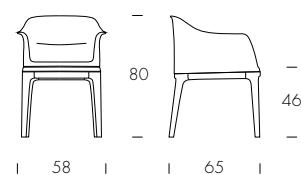
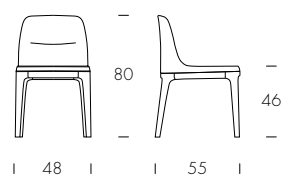

Mivida
struttura noce Canaletto/Canaletto walnut structure (14);
rivestimento ecopelle testa di moro, pelle bianco, pelle fiore ambra/
dark brown eco-leather, white leather, amber grain leather covering (S70, PO1, PF68);
cordonatura testa di moro/dark brown piped trim (S70).



Mivida
struttura noce Canaletto/structure Canaletto walnut (14);
rivestimento pelle lavanda/lavender leather covering (P52);
cordonatura ecopelle testa di moro/dark brown eco-leather piped trim (S70).

mivida élite

Angelo Tomaiuolo

IT

Uno dei best seller Tonin Casa da oggi si arricchisce di una nuova lavorazione che testimonia la cura e l'artigianalità che caratterizzano il Made in Italy: la seduta Mivida, di forte impatto, è resa ancora più esclusiva grazie alla lavorazione di trapuntatura a rombi sullo schienale.

EN

One of Tonin Casa's best sellers from today is enriched with a new detail that represents a proof of Made in Italy care and craftsmanship: Mivida chair is now available in the "Élite" version with rhombus pattern stitching on the back which gives an exclusive touch to its distinctive identity.

RU

Один из бестселлеров Tonin Casa теперь обладает новой особенностью, которая свидетельствует о заботе и мастерстве, характерных для Made in Italy: эффектное сидение Mivida стало ещё более эксклюзивным благодаря ромбовой прошивке на задней спинке.

ES

Uno de los bestsellers actuales de Tonin Casa se enriquece con un nuevo detalle que atestigüa el cuidado y la artesanía Made in Italy: la silla Mivida está ahora disponible en la versión "Élite" con pespunte de diamante en el respaldo, lo que añade un toque exclusivo a su identidad distintiva.

FR

L'un des best-sellers actuels de Tonin Casa s'enrichit d'un nouveau détail qui témoigne le soin et le savoir-faire du Made in Italy: la chaise Mivida est maintenant disponible dans la version "Élite" avec des coutures en losange sur le dossier, ce qui donne une touche exclusive à son identité distinctive.

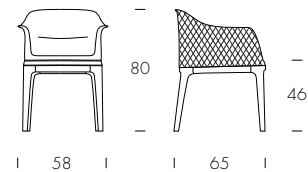
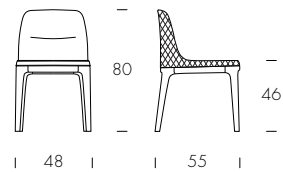

Mivida Élite
base noce Canaletto/Canaletto walnut base (14);
rivestimento pelle lavanda/lavender leather covering (P52);
cordonatura ecopelle testa di moro/dark brown eco-leather covering (S70).

olympia

Ernesto Barbieri

IT

Olympia è la nuova ampia seduta dal massimo comfort, dato dalla sua struttura avvolgente con imbottitura memory foam e comodi braccioli.

Il ricercato accostamento tra le sottili gambe in metallo o legno nelle varie finiture e la linea morbida e sinuosa della seduta dà vita a una combinazione stilistica unica. La sua linea elegante è disponibile sia nella versione poltroncina sia sedia.

EN

Olympia is the new wide seat with maximum comfort, given by its enveloping structure with memory foam padding and comfortable armrests. The refined combination of the thin metal or wood legs in different finishings and the soft and sinuous line of the seat gives rise to a unique stylistic combination. Its elegant line is available both in the armchair and chair version.

RU

Olympia – это новый стул с объёмным максимально удобным сиденьем благодаря обволакивающей структуре из пены с эффектом памяти и удобным подлокотникам. Изысканное сочетание тонких металлических или деревянных ножек в различных отделках и мягких и извилистых линий сиденья создаёт уникальную стилистическую комбинацию. Такое элегантное сочетание доступно как в версии кресла, так и стула.

ES

Olympia es el nuevo asiento de gran tamaño con el máximo confort, gracias a su estructura envolvente con acolchado viscoelástico y cómodos reposabrazos. La refinada combinación entre las finas patas de metal o madera en los distintos acabados y la línea suave y sinuosa del asiento da vida a una combinación estilística única. Su elegante línea está disponible tanto en versión sillón como en versión silla.

FR

Olympia est la nouvelle assise large à confort maximal, grâce à sa structure enveloppante avec rembourrage en memory foam et confortables accoudoirs. La combinaison raffinée entre les fines jambes métallique ou en bois avec différentes finitions, la ligne douce et sinuose de l'assise donne vie à une combinaison stylistique unique. Sa ligne élégante est disponible dans la version fauteuil et chaise.

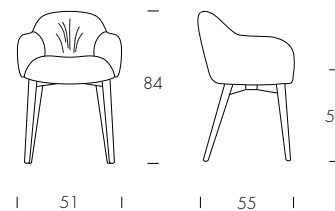
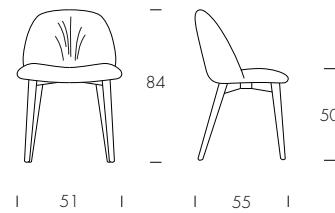
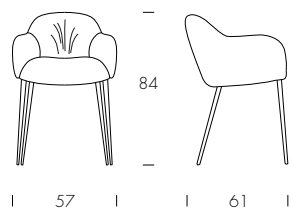
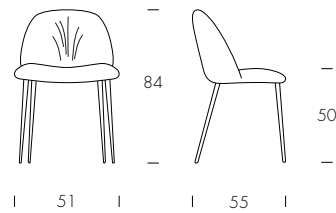



Olympia
base grigio carbone / carbon grey base (10);
rivestimento pelle bianco / white leather covering (P1).



pop

Tonin Casa Creatives

IT

La sedia Pop, di estrema semplicità formale, regala a prima vista una sensazione di armonia grazie alle sue linee pulite e ben calibrate, che la rendono un passepartout per ogni ambiente. Disponibile in due misure di schienale e in molteplici materiali e finiture di colore.

EN

The Pop chair with its extreme formal simplicity gives at first sight a feeling of harmony thanks to its clean and well-balanced lines, which make it a passepartout for any environment. Available in two backrest sizes and in multiple materials and colour finishes.

RU

Стул Pop, отличающийся чрезвычайной формальной простотой, создает ощущение гармонии с первого взгляда благодаря своим аккуратным и сбалансированным линиям, которые делают его подходящим для любого интерьера. Модель доступна с двумя размерами спинки, а также в различных вариантах обивки и цвета.

ES

La silla Pop, de extrema sencillez formal, transmite una sensación de armonía a primera vista gracias a sus líneas limpias y bien calibradas, lo que la convierte en un passepartout para cualquier ambiente. Disponible en dos tamaños de respaldo y en diversos materiales y acabados de color.

FR

La chaise Pop, d'une extrême simplicité formelle, donne au premier coup d'œil une sensation d'harmonie grâce à ses lignes épurées et équilibrées, qui en font un passe-partout pour tout type d'environnement. Disponible en deux tailles de dossier et en plusieurs matériaux et finitions de couleur.

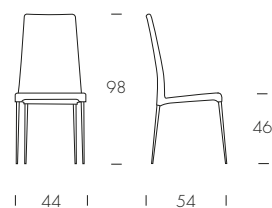
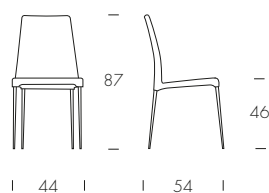

Pop
rivestimento ecopelle fango/
mud eco-leather covering (S51).



sam

Tonin Casa Creatives

IT

Gli stilisti americani la chiamerebbero "Bold": coraggiosa, con linee geometriche precise e dirette; dotata di un dinamismo essenziale che è la perfetta rappresentazione di uno stile contemporaneo e raffinato, questa seduta disponibile in tutti i tessuti Tonin Casa - dal Verbena al Ninfea al Velluto Vega, passando per tutte le categorie di pelle - poggia fiera su gambe di legno di frassino.

EN

American stylists could have called it «Bold»: courageous, with precise and direct geometric lines; provided with an essential dynamism that perfectly represents the most contemporary and refined style, this chair is available in all Tonin Casa fabrics - from Verbena to Ninfea, to Vega velvet and any leather type - while being supported by ash legs.

RU

Bold, назвали бы его американские стилисты: смелый, с точными и прямыми геометрическими линиями, обладающий необходимым динамизмом, который является идеальным определением современного и изысканного стиля, этот стул, доступный во всех материалах Tonin Casa — от вербены и кувшинки до бархата Vega, а также во всех типах кожи, гордо опирается на ножки из древесины ясеня.

ES

"BOLD", la llamarían los diseñadores americanos: valiente, con líneas geométricas exactas y dirigidas; equipada de un dinamismo esencial que es la representación perfecta de un estilo contemporáneo y refinado, esta silla disponible en todos tejidos de Tonin Casa - del Verbena al Ninfea al terciopelo Vega, pasando para todas las categorías de cuero - se apoya orgullosa a las piernas de madera de fresno.

FR

Les stylistes américaines l'appelleraient "bold": courageuse, avec des lignes géométriques précises et directes; douée d'un dynamisme essentiel, la parfaite représentation d'un style contemporain et raffiné, cette chaise, qui peut être recouverte de tous les tissus Tonin Casa - de la Verbena à la Ninfea à la Velours Vega, en passant pour toutes catégories de cuir - pose fière sur des jambes de frêne.

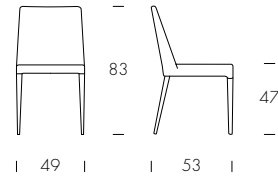

Sam
struttura noce Canaletto/Canaletto walnut structure (14);
rivestimento ecopelle nabuk testa di moro/dark brown nubuck eco-leather covering (SN05).



IT

Seduta con struttura tubulare in metallo cromato, che si arricchisce di una seduta in cuoio dal taglio moderno e professionale. Le cuciture e i bordi in tinta, o a contrasto, permettono di giocare con effetti di maggiore o minore dinamicità.

EN

A tubular, chromed metal structure, enriches the thick leather seat, adding modernity to its professional looks. The same color, or contrast color stitching, allow to play with its dynamism.

RU

Трубчатая, хромированная металлическая конструкция украшает сиденья из плотной кожи, добавляя штрих современности их профессиональному внешнему виду. Строчка того же цвета или контрастного цвета позволяет играть с его динамизмом.

ES

Una estructura de metal cromado tubular enriquece el asiento de cuero grueso y añade modernidad a su apariencia profesional. Las costuras del mismo color o en contraste permiten jugar con su dinamismo.

FR

Une structure tubulaire, en métal chromé, enrichit le siège en cuir épais, ajoutant modernité à ses lignes professionnelles. Des coutures de la même couleur, ou contrastantes, permettent de jouer avec son dynamisme.

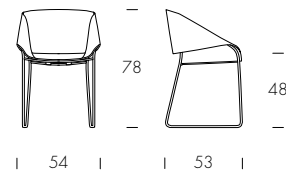

Simply
struttura metallo cromato/chromed metal structure (72);
rivestimento cuoio naturale/natural thick leather covering (K32).

sofia

Luca Signoretti

IT

La sapiente lavorazione della sedia Sofia regala una sensazione di armonica bellezza, impreziosita da dettagli sofisticati: dalla particolarità dello schienale che termina con una curvatura a ricciolo, alle cuciture a rilievo che ne denotano la sartorialità. La seduta generosa è arricchita da un materassino che la rende particolarmente confortevole e accogliente.

EN

The skilful workmanship of the Sofia chair gives a sensation of harmonious beauty, enhanced by sophisticated details. From the particularity of the backrest that ends in a curved curl to the embossed stitching that denotes its tailoring aspect. The generous seat is enriched by a special mattress that makes it particularly comfortable and cosy.

RU

Искусное исполнение стула Sofia создает ощущение гармоничной красоты, обогащенной изысканными деталями: от особенности спинки, заканчивающейся изогнутым завитком, до рельефной строчки, указывающей на ремесленное производство. Просторное сиденье дополнено специальной накладкой, которая делает его особенно удобным и уютным.

ES

El metódico trabajo artesanal de la silla Sofia crea una sensación de armoniosa belleza, realzada por sofisticados detalles: desde el característico lazo curvado al final del respaldo hasta las costuras en relieve que marcan su fabricación artesanal. El generoso asiento está realzado por una colchoneta que lo hace especialmente cómodo y acogedor.

FR

La fabrication soignée de la chaise Sofia donne une sensation de beauté harmonieuse, rehaussée par des détails sophistiqués: de la particularité du dossier qui se termine par une boucle courbée, aux coutures gaufrées qui dénotent sa fabrication artisanale. L'assise généreuse est enrichie par un matelas qui la rend particulièrement confortable et accueillante.

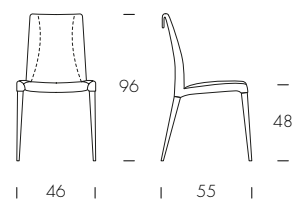

Sofia
struttura bronzo pietra/stone bronze structure (83)
rivestimento pelle beige/beige leather covering (P36)

sorrento

Angelo Tomaiuolo

IT

Sorrento nasce per accontentare due diverse preferenze: è una sedia con braccioli, per chi la desidera maggiormente strutturata; sia una sedia senza braccioli, aperta e leggera. La struttura è in frassino tinto rovere o noce, e può essere rivestita di pelle, ecopelle, pelle fiore o pelle nabuk. La cordonatura raffinata può essere personalizzata con diverse colorazioni.

EN

Sorrento was made to satisfy two different styles: it can be made with armrests, that enhance its structure, or without them, to obtain an open, lighter figure. The structure is made of ash wood finished oak, or walnut, and can be covered in leather, eco-leather, grain leather, or Nubuk leather. The refined piped trim can be customized with different colors.

RU

Стул Sorrento способен удовлетворить самые разные предпочтения: модель с подлокотниками для тех, кто ищет более структурированное решение, и классическая модель, открытая и легкая. Несущая конструкция из ясеня с отделкой под дуб или орех. Обивка из кожи, искусственной кожи, кожи первой категории или нубука. Тонкая отделка шнуром может быть персонализирована благодаря выбору цвета.

ES

Sorrento se hizo para satisfacer dos estilos diferentes: se puede hacer con reposabrazos, que mejoran su estructura, o sin ellos, para obtener una figura abierta, más fina. La estructura está hecha de roble o nogal con acabados en fresno y se puede revestir de cuero, ecocuero, cuero de grano o cuero Nubuck. El pliegue refinado se puede personalizar con diferentes colores.

FR

Sorrento a été faite pour satisfaire deux styles différents: elle peut être réalisée avec des accoudoirs, qui améliorent sa structure, ou sans eux, pour obtenir une figure ouverte, plus légère. La structure est faite de bois de frêne avec finition en chêne, ou en noyer, et peut être recouverte de cuir, cuir écologique, cuir grainé, ou cuir nubuck. Le froissement raffiné peut être personnalisé avec des couleurs différentes.

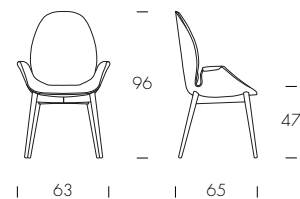
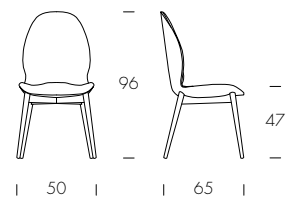

Sorrento
struttura noce Canaletto e rovere scuro/
dark oak and Canaletto walnut structure (14, 16);
rivestimento ecopelle testa di moro e pelle fiore rosa/
dark brown eco-leather and pink grain leather covering (PF06, S70);
cordonatura ecopelle testa di moro e tortora/
dark brown and dove grey eco-leather piped trim (S70, S60).

sorrento easy

Angelo Tomaiuolo

IT

Sorrento Easy è la versione senza bordino della seduta Sorrento, realizzata con una elegante cucitura.

EN

Sorrento Easy is a piping free version of Sorrento seat, made with an elegant stitching.

RU

Sorrento Easy – это версия сидения Sorrento без канта, изготовленного с элегантной строчкой.

ES

Sorrento Easy es la versión sin borde del asiento Sorrento, realizada con elegantes costuras.

FR

Sorrento Easy est la version sans bordure du siège Sorrento, avec des coutures élégantes.

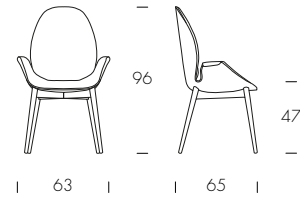
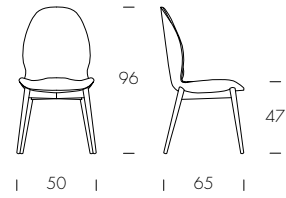

Sorrento Easy
struttura rovere scuro/
dark oak structure (16);
rivestimento combinazione Terra d'Oriente:
tessuto Flora marrone-grigio scuro
e pelle testa di moro/
Terra d'Oriente combination covering:
brown-dark grey Flora fabric and
dark brown leather (02).

sorrento esprit

Angelo Tomaiuolo

IT

Sorrento Èsprit è caratterizzata da una scocca dalle dimensioni contenute, ma decisamente accattivanti. Disponibile nelle versioni bicolore per dare un tocco in più alla sala da pranzo.

EN

Sorrento Èsprit features a small but an eye-catching shell. Available in bi-color versions to give an extra touch to the dining room.

RU

Новый каркас с более умеренными размерами, делающими стул решительно привлекательным. Откройте его для себя в двухцветной версии и придайте своей столовой дополнительный акцент.

ES

Sorrento Èsprit se caracteriza por una concha pequeña pero decididamente llamativa. Disponible en versiones bicolor para dar un toque extra al comedor.

FR

Sorrento Èsprit se caractérise par un corps petit mais résolument attractif. Disponible en version bicolore pour donner une touche supplémentaire à la salle à manger.

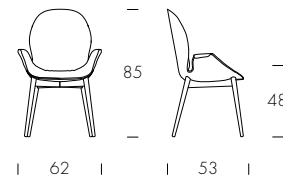
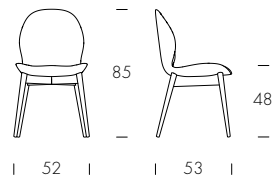

Sorrento Èsprit
struttura rovere scuro/dark oak structure (16);
rivestimento combinazione Terra Bruciata/
tessuto Flora grigio scuro-bianco e pelle cognac/
Terra Bruciata combination covering/
dark grey-white Flora fabric and cognac leather (03).

sorrento esprit swivel

Angelo Tomaiuolo

IT

Accomodate sulla nuova Sorrento Esprit Swivel, una seduta confortevole, funzionale, dall'alto valore estetico che dona preziosità ad ogni tipo di ambiente. Raffinata e versatile, con base girevole in alluminio verniciato nero opaco, Sorrento Esprit Swivel crea un sofisticato connubio tra comfort ed eleganza.

EN

Take a seat on the new Sorrento Esprit Swivel, a comfortable, functional seat with high aesthetic value that lends preciousness to any type of environment. Refined and versatile, with a swivel base in matte black painted aluminum, Sorrento Esprit Swivel creates a sophisticated combination of comfort and elegance.

RU

Присядьте на новый Sorrento Esprit Swivel, удобный функциональный стул с высокой эстетической составляющей, который придает ценность любому помещению. Утонченный и универсальный, с поворотным основанием из черного матового лакированного алюминия, Sorrento Esprit Swivel представляет собой изысканное сочетание комфорта и элегантности.

ES

Tome asiento en el nuevo Sorrento Esprit Swivel, un asiento cómodo y funcional con un alto valor estético que aporta preciosidad a cualquier ambiente. Refinado y versátil, con base giratoria de aluminio pintado en negro mate, Sorrento Esprit Swivel crea una sofisticada combinación de confort y elegancia.

FR

Prenez place sur le nouveau Sorrento Esprit Swivel, une chaise confortable et fonctionnelle à haute valeur esthétique qui confère préciosité à n'importe quel environnement. Refined et polyvalent, avec une base pivotante en aluminium peint noir mat, Sorrento esprit Swivel crée une combinaison sophistiquée de confort et d'élégance.

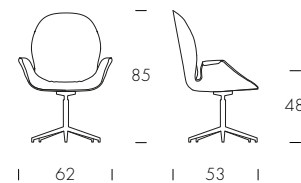
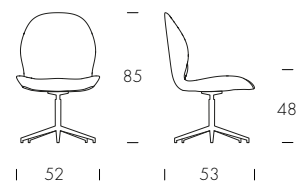

Sorrento Esprit Swivel
rivestimento pelle panna / cream leather covering (PO5).



sorrento office

Angelo Tomaiuolo

IT

Sorrento Office, la combinazione perfetta tra funzionalità ed eleganza, per donare comfort e prestigio al proprio luogo di lavoro. La base con cinque ruote gommata sostiene l'ergonomia della seduta oscillante, caratterizzata da un sistema elevante che conferisce ineguagliabile dinamicità alla seduta.

EN

Sorrento Office is the perfect combination of functionality and elegance, to give comfort and prestige to your workplace. The base with five rubber wheels supports the ergonomics of the oscillating seat, characterized by an elevating system that gives unparalleled dynamism to the seat.

RU

Sorrento Office – это идеальное сочетание функциональности и элегантности, обеспечивающие комфорт и престиж вашему рабочему пространству. Основание с пятью резиновыми колесами поддерживает эргономику наклоняющегося сиденья с подъемной системой, которая придает стулу непревзойденный динамизм.

ES

Sorrento Office es la combinación perfecta de funcionalidad y elegancia para aportar comodidad y prestigio a su lugar de trabajo. La base con cinco ruedas revestidas de goma soporta la ergonomía del asiento oscilante, caracterizado por un sistema de elevación que le confiere un dinamismo sin igual.

FR

Sorrento Office est la combinaison parfaite entre la fonctionnalité et l'élégance qui apportent confort et prestige à votre lieu de travail. La base à cinq roulettes revêtues de caoutchouc soutient l'ergonomie de l'assise oscillante, caractérisée par un système d'élevation qui confère à l'assise un dynamisme unique.

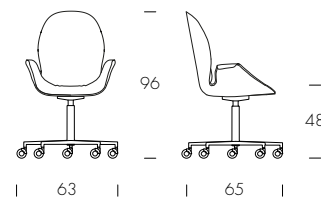
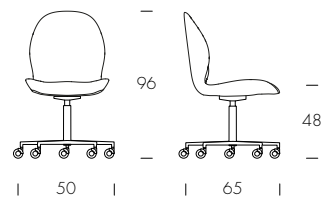

Sorrento Office
rivestimento pelle grigio/grey leather covering (P73);
cordonatura ecopelle tortora/dove grey eco-leather piped trim (S60).



spillo

Tonin Casa Creatives

IT

Le caratteristiche principali della seduta Spillo sono l'esile eleganza della struttura e la confortevole linearità della seduta. Disponibile in varie ed esclusive finiture, Spillo si adatta a molteplici ambienti e contesti.

EN

The main features of the Spillo seat are the slender elegance of the structure and the comfortable linearity of the seat. Available in different and exclusive finishes, Spillo is suitable for many ambiances and contexts.

RU

Основными характеристиками стула Spillo являются стройная элегантность конструкции и удобная линейность сиденья. Доступный в различных эксклюзивных вариантах отделки, Spillo адаптируется к различным интерьерам и контекстам.

ES

Las principales características de la silla Spillo son la esbelta elegancia de la estructura y la confortable linealidad del asiento. Disponible en diversos y exclusivos acabados, Spillo se adapta a múltiples ambientes y contextos.

FR

Les principales caractéristiques de la siège Spillo sont l'élégance fine de la structure et la linéarité confortable de l'assise. Disponible en différentes finitions exclusives, Spillo s'adapte aux multiples ambiances et contextes.

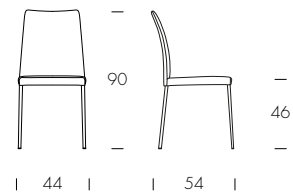

Spillo
base grigio carbone / carbon grey base (10);
rivestimento tessuto Shade grigio chiaro /
light grey Shade fabric covering (SH43).

tender

Studio Archirivolto

IT

Morbida e accogliente, la sedia Tender garantisce un comfort ottimale che si coniuga al design contemporaneo e deciso della sua linea. La base in legno massello sapientemente lavorata dona un'estetica unica a questa sedia ricca di personalità. Tender è disponibile nelle varie finiture in pelle, tessuto o velluto.

EN

Soft and welcoming, the Tender chair grants optimal comfort which is combined with the contemporary and decisive design of its line. The base in solid wood wisely worked gives a unique aesthetic to this chair rich of personality. Tender is available in various finishes in leather, fabric or velvet.

RU

Мягкий и удобный стул Tender гарантирует оптимальный комфорт в сочетании с современным и решительным дизайном своей формы. Искусно изготовленное основание из массива дерева придаёт этому стулу уникальную эстетику и индивидуальность. Tender доступен в различных вариантах отделки: коже, ткани, бархате.

ES

Suave y acogedora, la silla Tender garantiza un confort óptimo que combina con el diseño contemporáneo y decidido de su línea. La base de madera maciza elaborada por expertos aporta una estética única a esta silla llena de personalidad. Tender está disponible en varios acabados en piel, tela o terciopelo.

FR

Douce et accueillante, la chaise Tender garantit un confort optimal qui se conjugue au design contemporain et décidé de sa ligne. La base en bois massif savamment travaillée donne une esthétique unique à cette chaise pleine de personnalité. Tender est disponible en différentes finitions en cuir, tissu ou velours.

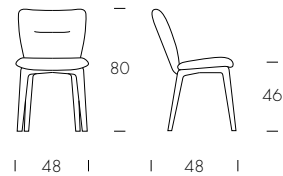

Tender
base frassino nero / black ash base (25);
rivestimento tessuto Bouclé bianco avana /
havana white Bouclé fabric covering (TB908).

IT

La linea della seduta ricorda quella di un trono. La leggerezza della struttura, completamente rivestita, la rende invece perfetta rappresentante del nuovo contemporaneo di Tonin Casa. Una combinazione d'arte artigianale e pensiero innovativo, Zar si rende disponibile di finiture in pelle, eco-pelle, pelle ed eco-pelle nabuk, e pelle fiore.

EN

The shape of the chair reminds the one of a throne. The lightness of the structure, which is completely upholstered, makes it the perfect representative of Tonin Casa New Contemporary. The combination of artisanal art and an innovative thought, Zar is available in every sort of leather, eco-leather, nubuck leather and nubuk eco-leather, as well as grain leather.

RU

Форма стула напоминает очертания трона. Легкость полностью обитой конструкции делает его идеальным представителем новой современности Tonin Casa. Благодаря сочетанию ремесленного мастерства и инновационного мышления Zar доступен в отделке из натуральной, искусственной кожи, натуральной и искусственной замши, а также высококачественной кожи fiore.

ES

La línea del asiento recuerda aquél de un trono. La ligereza de la estructura, totalmente recubierta, la rinde el representante perfecto del nuevo contemporáneo Tonin Casa. Una combinación de artesanía y pensamiento innovador, Zar es disponible en las versiones cuero y ecocuero Nabuk, cuero, ecocuero, cuero de grano.

FR

La ligne de la chaise rappelle celle d'un trône. La légèreté de la structure, complètement revêtue, la rend par contre la parfaite représentante du Nouveau Contemporain de Tonin Casa. Une combinaison d'art artisanal et d'innovation. Les versions disponibles de Zar sont cuir, cuir écologique, cuir Nubuk, cuir Nubuk écologique, et cuir grainé.

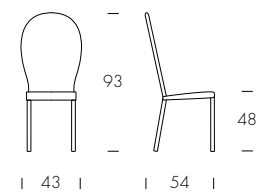

Zar
rivestimento pelle nocciola/
hazel leather covering (P13).

zoe & zoe naked

Ernesto Barbiere

IT

Seduta dall'estetica accogliente e dall'innata eleganza, Zoe si adatta ad ogni stile di interni con la sua linea sinuosa, caratterizzata dalla struttura in legno massello. Zoe è disponibile in varie finiture e texture, come pelle, velluto e tessuto, per dar vita ad ambienti dallo stile unico.

EN

Seat with a welcoming aesthetic and innate elegance, Zoe adapts itself to any interior style with its sinuous line, characterized by the solid wood structure. Zoe is available in different finishings and textures, such as leather, velvet and fabric, to give life to settings with a unique style.

RU

Стул комфортной эстетики и природной элегантности Zoe вписывается в любой стиль интерьера благодаря своим извилистым линиям и характерной структуре из массива дерева. Zoe доступен в различных вариантах отделки и текстуры, таких как кожа, бархат и ткань для оживления обстановки в уникальном стиле.

ES

Una silla de estética acogedora y elegancia innata, Zoe se adapta a cualquier estilo de interior con su línea sinuosa, caracterizada por la estructura de madera maciza. Zoe está disponible en varios acabados y texturas, como piel, terciopelo y tela, para crear ambientes con un estilo único.

FR

Assise qui a une l'esthétique accueillante et 'élégance innée, Zoe s'adapte à tous les styles d'intérieur avec sa ligne sinueuse, caractérisée par la structure en bois massif. Zoe est disponible en différentes finitions et textures, comme cuir, velours et tissu, afin de créer des pièces de style uniques.

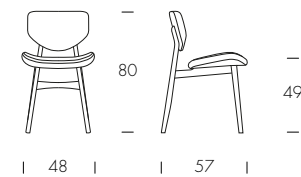
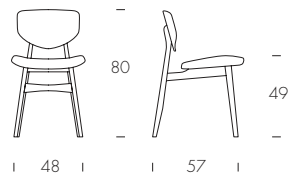

Zoe
base frassino nero / black ash base (25);
rivestimento pelle panna / cream leather covering (P5).



Zoe
base frassino nero / black ash base (25);
rivestimento combinazione Grigio d'inverno: tessuto Flora grigio chiaro - beige e pelle grigio gabbiano /
Grigio d'inverno combination covering: light grey - beige Flora fabric and gull grey leather (04).

agata

Luca Signoretti

IT

Oltre alla versione sedia e poltroncina, Agata nella nuova collezione diventa anche sgabello. Fedele alla stessa linea della seduta, Agata rimane costante nella sua unicità.

EN

In addition to the chair and armchair version, Agata becomes also a stool in the new collection. Faithful to the same line of the seat, Agata remains constant in its uniqueness.

RU

Помимо версии стула и кресла, в новой коллекции Agata представлена в виде барного стула. Придерживаясь той же формы сидения, Agata сохраняет своё постоянство.

ES

Además de silla y sillón, Agata se convierte taburete. Fiel a su estilo, Agata sigue siendo única.

FR

En plus de la version chaise, Agata dans la nouvelle collection devient également un tabouret. Fidèle à la même ligne du siège, Agata reste constant dans sa unicité.

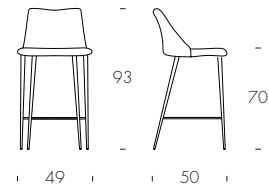
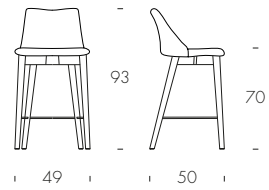

Agata
struttura bronzo pietra/stone bronze structure (83);
rivestimento pelle panna/cream leather covering (P05).



alexia

Luca Signoretti

IT

Oltre alla versione sedia e poltroncina, Alexia nella nuova collezione diventa anche sgabello. Fedele alla stessa linea della seduta, Alexia rimane costante nella sua unicità.

EN

In addition to the chair and armchair version, Alexia becomes a stool in the new collection. Faithful to the same line of the seat, Alexia remains constant in its uniqueness.

RU

Помимо версии стула и кресла, в новой коллекции Alexia представлена в виде барного стула. Придерживаясь той же формы сидения, Alexia сохраняет своё постоянство.

ES

Además de silla y sillón, Alexia se convierte taburete. Fiel a la misma línea de la silla, Alexia sigue siendo coherente en su singularidad.

FR

En plus de la version chaise, Alexia dans la nouvelle collection devient également un tabouret. Fidèle à la même ligne de la chaise, Alexia reste constant dans sa unicité.

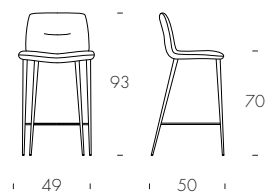
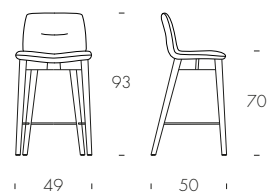

Alexia
struttura grigio carbone / carbon grey structure (83);
rivestimento ecopelle nabuk ottanio / oil-blue nubuck eco-leather covering (SN10).

batik

Tonin Casa Creatives

IT

La tecnologia, il valore della lavorazione, la creazione di forme che ricordino le più raffinate lounge newyorkesi: Batik è uno sgabello che sfoggia rapido tutti questi elementi, creato da un unico pezzo di polietilene, lavorato con maestria tecnica per essere leggero e confortevole, e disponibile nelle colorazioni più raffinate: bianco, tortora, antracite o bronzo effetto corten.

EN

Technology, the importance of craftsmanship, the development of shapes that remind the most refined lounges in New York: Batik is a stool, a display of all these elements, crafted from a single piece of polyethylene, worked out with mastery to be light and comfortable, available in the most refined colors: white, dove, anthracite or corten bronze.

RU

Технология, мастерство изготовления, разработка формы как напоминание о самых изысканных гостиных Нью-Йорка: Batik — это барный стул, который демонстрирует все эти элементы, созданный из цельковой части полиэтилена, искусно обработанного для создания эффекта легкости и удобства, доступный в самых изысканных цветах: белый, темно-синий, антрацитовый или бронзовый кортен.

ES

La tecnología, el valor de la transformación de materiales, la creación de las formas que recuerdan los lounges más refinados de Nueva York: Batik es un taburete que tiene todos estos elementos, creados a partir de una sola pieza de polietileno, trabajado con maestría técnica para ser ligero y cómodo y disponible en los colores más elegantes: blanco, marrón topo, antracita o bronce efecto corten.

FR

La technologie, la valeur du travail, la création des formes pour rappeler le plus raffinées lounges de New York: Batik est un tabouret qui montre rapide tous ces éléments, créé d'un unique morceau de polyéthylène, travaillé avec maîtrise pour résulter léger et réconfortant, et disponible dans les colorations plus raffinées: blanc, tourterelle, anthracite ou bronze effet corten.

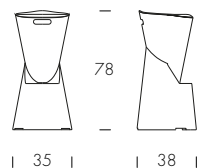

Batik

bronzo effetto Corten opaco/matt bronze Corten effect (54);
tortora opaco/dove grey seat (60).



beetle

Luca Signoretti

IT

Beetle, oltre che sedia e poltroncina è disponibile anche in versione sgabello. Pratico, comodo ed estremamente raffinato: esile e leggero nella versione con struttura in metallo, nobile ed elegante nella versione con base in legno. Nelle sue varie combinazioni e finiture, Beetle dona un avvolgente comfort di schienale e seduta.

EN

In addition to the chair and easy chair, Beetle is now also available in the stool version. It is practical, comfortable and extremely refined with its enveloping back and seat comfort. It is available in various finishes: slender and light in the version with metal structure, noble and elegant in the version with metal structure, noble and elegant in the version with wooden base.

RU

Помимо стула и кресла, Beetle также представлен в виде барного стула. Практичный, удобный и чрезвычайно изысканный: тонкий и легкий в версии с металлическими ножками, благородный и элегантный - с деревянными. Доступный к заказу в различных комбинациях и вариантах отделки, Beetle создает максимальное удобство благодаря своей спинке и сидению.

ES

Además de silla y sillón, Beetle también está disponible como taburete. Es práctico, cómodo y extremadamente refinado, con su respaldo envolvente y su cómodo asiento. Está disponible en varios acabados: esbelto y ligero en la versión con estructura de metal, y elegante y noble en la versión con base de madera.

FR

En plus de la chaise et du fauteuil, Beetle est disponible en version tabouret. Il est pratique, confortable et extrêmement raffiné avec son dossier enveloppant et l'assise confortable. Il est disponible dans différentes finitions: élancé et léger dans la version avec structure métallique, noble et élégant dans la version avec base en bois.

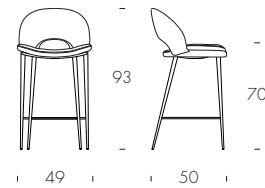
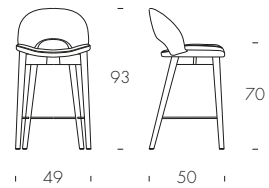

Beetle
base noce Canaletto/Canaletto walnut base (14);
rivestimento pelle champagne/champagne leather covering (P61).

brend

Ernesto Barbieri

IT

Agile sgabello dalla linea resa leggera dalle gambe tubolari in metallo laccato, Brend è perfettamente adattabile agli stili più raffinati: bianco opaco, oro o grigio carbone ben si affiancano all'ampissima scelta di rivestimenti disponibili. Pelle, ecopelle, pelle nabuk, pelle fiore.

EN

An agile stool having the light effect by tubular, lacquered metal legs; Brend is a perfect match for the most refined styles: matt white, gold, or carbon grey are easily combined with the available coverings. Leather, eco-leather, nabuk leather, grain leather.

RU

Гибкий легкий барный стул с трубчатыми ножками из лакированного металла, Brend отлично адаптируется к самым изысканным стилям: матовый белый, золотой или древесный уголь легко сочетаются с большим выбором доступных отделок: натуральная, искусственная кожа, нубук, высококачественная кожа fiore.

ES

Taburete ágil, una línea rendida ligera por las piernas tubulares en metal barnizado, Brend es perfectamente adaptable a los estilos más refinados: blanco opaco, oro o gris carbón combinan bien con los recubrimientos disponibles. Cuero, ecocuero, cuero Nabuk, cuero de grano.

FR

Tabouret agile et légère, grâce à des jambes tubulaires en métal laqué, Brend est parfaitement adaptable aux styles les plus raffinés: les couleurs blanc opaque, or ou gris carbone, bien s'appuient à la large choix de revêtements disponible. Cuir, cuir écologique, cuir Nubuk, cuir graine.

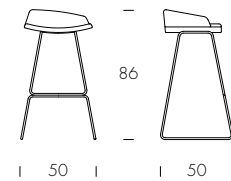
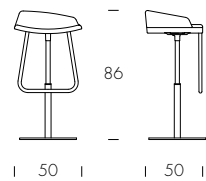

Brend
struttura grigio carbone/ carbon grey structure (10);
rivestimento ecopelle testa di moro e tortora/
dark brown and dove grey eco-leather covering (S70, S60).

IT

La Collezione Cleo, espressione di glamour senza tempo, si completa con il confortevole e solido sgabello, per esaltare ogni ambiente grazie alla sua identità di grande impatto.

EN

The Cleo Collection, expression of timeless glamour, is completed with the comfortable and solid stool, to enhance every environment thanks to its identity of great impact.

RU

Коллекция Cleo, выражение гламура вне времени, дополнена удобным и прочным барным стулом, который украсит любое пространство благодаря своей яркой индивидуальности.

ES

La Colección Cleo, expresión de glamour atemporal, se completa con el taburete cómodo y sólido, para realzar cualquier ambiente gracias a su identidad de alto impacto.

FR

The Cleo Collection, an expression of timeless glamour, is completed with the comfortable and solid stool, to enhance any environment thanks to its impactful identity.

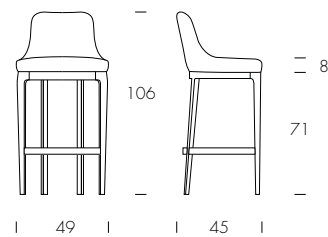

Cleo

base noce Canaletto / *Canaletto walnut base* (14);
rivestimento tessuto Flora grigio scuro - bianco /
dark grey - white Flora fabric covering (TF03);

base frassino nero / *black ash base* (25);
rivestimento tessuto Flora marrone - grigio scuro /
brown - dark grey Flora fabric covering (TF02).

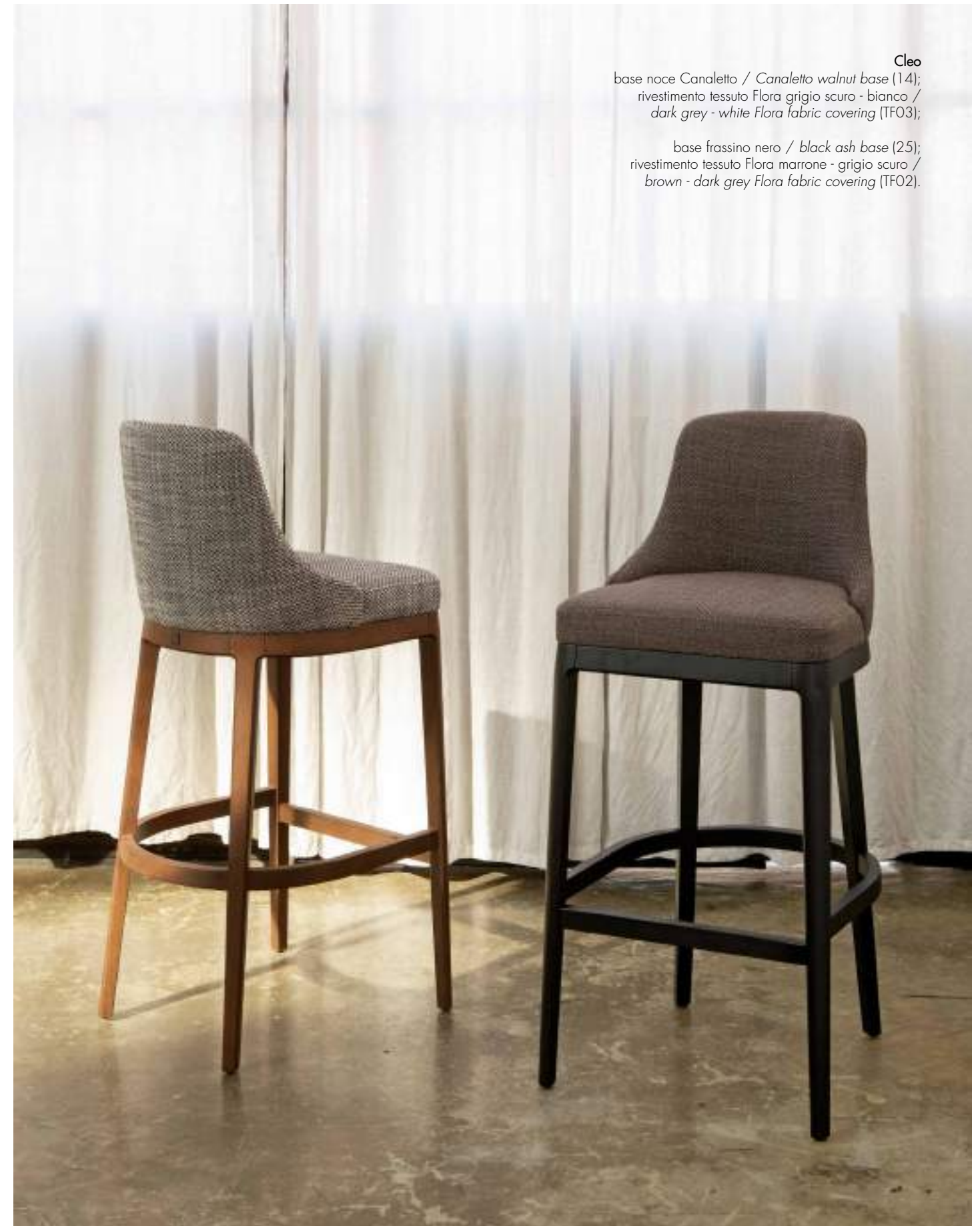

malva

Andrea Lucatello

IT

La seduta Malva si propone in versione sgabello, unico ed elegante: le linee definite, i braccioli curvati e la base slanciata donano un'identità decisa allo spazio living.

EN

Malva seat is proposed in a stool version, unique and elegant: the defined lines, the curved armrests and the slender base give a decisive identity to the living space.

RU

Сидение Malva доступно и в уникальной элегантной версии барного стула: четкие линии, изогнутые подлокотники и тонкие ножки придают пространству особую индивидуальность.

ES

El asiento Malva se presenta en una versión taburete única y elegante: las líneas definidas, los reposabrazos curvados y la base esbelta confieren una fuerte identidad al espacio vital.

FR

Le siège Malva se décline en une version tabouret unique et élégante: les lignes définies, les accoudoirs incurvés et la base élancée confèrent une identité forte à l'espace de vie.

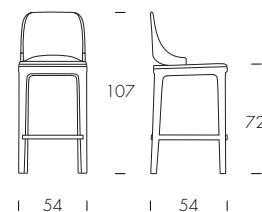
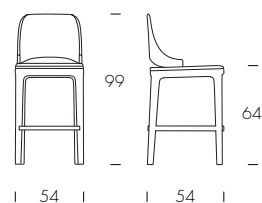

Malva

base frassino nero/black ash base (25);
rivestimento ecopelle nabuk ottanio/
oil-blue nubuck eco-leather covering (SN10).



malva élite

Andrea Lucatello

IT

La seduta Malva si propone in versione sgabello, unico ed elegante: le linee definite, i braccioli curvati e la base slanciata donano un'identità decisa allo spazio living. Nella versione élite, Malva si arricchisce con l'esclusiva trappuntatura a rombi sullo schienale.

EN

Malva seat is proposed in a stool version, unique and elegant: the defined lines, the curved armsets and the slender base give a decisive identity to the living space. In the Malva "Élite" version is enriched with the exclusive rhombus pattern on the back.

RU

Сидение Malva доступно и в уникальной элегантной версии барного стула: четкие линии, изогнутые подлокотники и тонкие ножки придают пространству особую индивидуальность. В версии "Elite" Malva дополнена эксклюзивной ромбовидной стежкой на спинке.

ES

El asiento Malva se presenta en una versión taburete única y elegante: las líneas definidas, los reposabrazos curvados y la base esbelta confieren una fuerte identidad al espacio vital. En la versión "Élite", Malva se realza con un exclusivo respunte en forma de rombo en el respaldo.

FR

Le siège Malva se décline en une version tabouret unique et élégante: les lignes définies, les accoudoirs incurvés et la base élancée confèrent une identité forte à l'espace de vie. Dans la version "Élite", Malva est rehaussé d'une couture en losange sur le dossier.

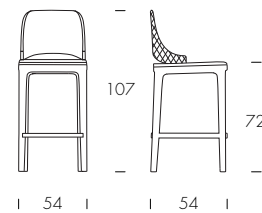
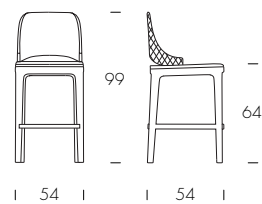

Malva Élite
base noce canaletto/canaletto walnut base (14);
rivestimento pelle blu notte/night blue leather covering (P44).



IT

Come la città cui si ispira, Milano è lineare, preciso e moderno: la base in metallo cromato si alza e conclude nella seduta curvilinea, rivestita in cuoio, o cuoio naturale nuvolato.

EN

Just like the city it takes its inspiration from, Milano is linear, precise and modern: the chromed metal base lifts up and closes in a round-shaped seat, with thick leather, or naturally clouded thick leather coverings.

RU

Так же, как и город, от которого он почерпнул свое вдохновение, Милано — вытянутый, аккуратный и современный: хромированное металлическое основание поднимается вверх и закрывается в сиденье круглой формы с плотной кожей или с покрытиями из плотной кожи с естественными прожилками.

ES

Al igual que la ciudad en la que está inspirada, Milano es lineal, precisa y moderna: la base de metal cromado se eleva y termina en un asiento de forma redondeada, con acabados de cuero grueso o cuero grueso naturalmente ensombrecido.

FR

Tout comme la ville dont elle tire son inspiration, Milano est linéaire, précise et moderne: la base en métal chromé s'élève et se referme sur une assise de forme ronde, avec du cuir épais, ou des revêtements en cuir épais naturellement assombri.

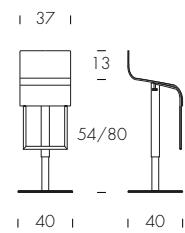

Milano

struttura metallo cromato/*chromed metal structure* (72);
rivestimento cuoio bianco e nero/
white and black thick leather covering (K01, K73).



mivida

Angelo Tomaiuolo

IT

Mivida diventa uno splendido ed elegante sgabello, con base in legno tinto noce, rovere scuro, o rovere naturale, e una seduta rivestita in pelle ed eco-pelle. L'eleganza di Mivida aumenta ulteriormente, grazie alla forma leggera e slanciata della struttura.

EN

Mivida becomes a marvelous and elegant stool, with a walnut, dark oak, or natural oak base, and a leather, or eco-leather covered seat. Mivida's elegance grows even more, thanks its light and slender structure.

RU

Mivida — изумительный и элегантный стул с основанием из грецкого ореха, темного дуба или натурального дуба, а также с сиденьем, покрытым кожей или эко-кожей. Элегантность Mivida увеличивается еще больше благодаря его легкой и стройной конструкции.

ES

Mivida se convierte en un taburete elegante y maravilloso, con una base de nogal, roble oscuro o roble natural y un asiento revestido de cuero o ecocuero. La elegancia de Mivida crece incluso más, gracias a su estructura fina y ligera.

FR

Mivida devient un tabouret merveilleux et élégant, avec une base en noyer, chêne foncé, ou en chêne naturel, et une assise recouverte de cuir, ou de cuir écologique. L'élégance de Mivida croît encore plus, grâce à sa structure légère et élancée.

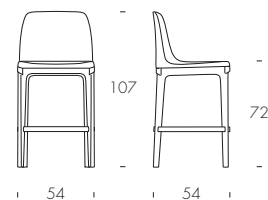
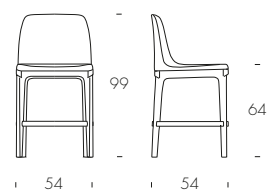

Mivida

struttura noce Canaletto/Canaletto walnut structure (14);
rivestimento pelle nabuk panna/cream nubuck leather covering (PN05);
cordonatura ecopelle bianco/white eco-leather piped trim (S01).



mivida élite

Angelo Tomaiuolo

IT

A completamento della collezione Mivida Élite si aggiunge lo sgabello, disponibile in due misure con elegante trapuntatura a rombi sullo schienale.

EN

The stool is added to complete the Mivida Élite collection, available in two different sizes with elegant rhombus pattern on the back.

RU

Для завершения коллекции Mivida Elite добавлена версия барного стула, доступного в двух размерах с элегантной ромбовидной стежкой на спинке.

ES

El taburete se añade para completar la colección Mivida "Élite", disponible en dos tamaños diferentes con un elegante pespunte en forma de rombos en el respaldo.

FR

Le tabouret vient compléter la collection Mivida "Élite", disponible en deux tailles différentes avec une élégante couture en losange sur le dossier.

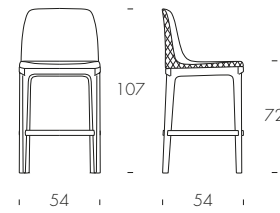
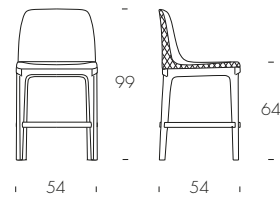

Mivida Élite
base frassino nero/black ash base (25);
rivestimento pelle nabuk arancio/orange nubuck leather covering (PN33).



olympia & olympia xl

Ernesto Barbieri

IT

La linea morbida e sinuosa della sedia e della poltroncina Olympia, si arricchisce anche della variante sgabello, finemente progettata per accogliere con il massimo comfort, grazie all'ampia seduta e all'avvolgente struttura con imbottitura memory foam.

EN

The soft and sinuous line of the Olympia chair and armchair is also enriched by the stool variant, finely designed to accommodate with maximum comfort, thanks to the wide seat and the enveloping structure with memory foam padding.

RU

Мягкая изогнутая форма стула и кресла Olympia также дополнена вариантом барного стула, тщательно разработанного для максимального комфорта благодаря объемной сидухе и обволакивающей структуре из пены с эффектом памяти.

ES

La línea suave y sinuosa de la silla y el sillón Olympia también se enriquece con la variante del taburete, finamente diseñada para acomodarse con el máximo confort, gracias al gran asiento y a la estructura envolvente con acolchado viscoelástico.

FR

La ligne douce et sinueuse de la chaise et du fauteuil Olympia, s'enrichit également de la variante tabouret, finement conçue pour accueillir avec le maximum de confort, grâce à la large assise et à la structure enveloppante avec rembourrage en memory foam.

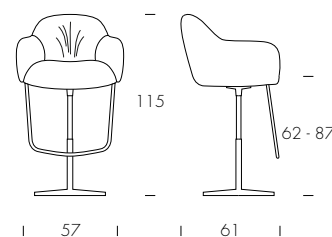
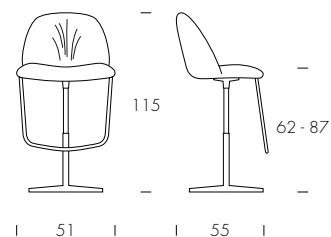

Olympia
rivestimento pelle bianco / white leather covering (P1).

IT

Tonin Casa si riserva di apportare, senza preavviso, modifiche nei materiali, nei rivestimenti, nelle finiture e nei disegni dei prodotti presentati in questo catalogo. Le texture e i colori dei materiali e delle finiture hanno valore indicativo in quanto soggetti alle tolleranze dei processi di stampa.

È vietata ogni riproduzione totale e parziale in Italia e all'estero.

EN

Tonin Casa reserves the right to change, without previous notice, materials, covers, finishes and drawings of the products presented in this catalogue. The textures and colours of materials and finishes are indicative as they are depending on the tolerances of the printing process.

Total or partial reproduction of the products is prohibited in Italy and abroad.

RU

Tonin Casa оставляет за собой право, без каких-либо предупреждений, вносить изменения в используемые материалы, обивки, отделки и изображения продукции, представленной в данном каталоге.

Текстура и цвета материалов и отделки имеют ориентировочный характер, так как могут варьироваться в процессе печати.

ES

Tonin Casa se reserva el derecho de aportar modificaciones de dibujo, materiales, acabados y tapicerías, sin que esté obligada a dar aviso anticipado. Las texturas y los colores de los materiales y de los acabados tienen solo un valor indicativo porque están sujetos a la tolerancia en los procesos de imprenta.

Prohibida la reproducción total o parcial en Italia y en el extranjero.

FR

Tonin Casa se réserve le droit d'apporter, sans préavis, des modifications au niveau des matériaux, des revêtements, des finitions et du design des produits présentés dans ce catalogue. Les textures et les couleurs des matériaux et des finitions sont une valeurs indicative parce que ils changent selon la tolérance aux procédés d'imprimerie.

La reproduction, totale ou partielle, est interdite, que ce soit en Italie ou à l'étranger.

Stampa_Print:

CNI Compagnia Nazionale Italiana

Stampato in Italia Settembre 2024_Printed in Italy in September 2024

progetto
design



Tonin Casa is a brand of
Progetto Design International srl

via Guglielmo Marconi, 37
35010 San Pietro in Gu (PD), Italy

t +39 049 9453300
f +39 049 9450725

info@tonincasa.it
c.f. P.iva IT03817150240

*COPYRIGHT © Progetto Design International srl
Tutti i diritti riservati - All rights reserved*