

Tonin

CASA



**programmi e madie
 systems & sideboards**

aira	6
aira wood	10
alcione	12
all star	16
anemos	20
barcode	22
bombé	26
canneté	30
canova	34
coated	38
colosseo	44
coral	46
debussy	50
diva	54
dot	56
drops	60
gaudi	68
granada	72
hopper	78
honey	80
kintsugi	88
magma	90
matisse	92
maya	98
millebolle	102
monolite	106
opera	108
paris	114
passepartout	120
pizzo	122
plume	126

rock	130
stripes	134
tartan	138
teo	142
tiffany	144
venice	150



**vetrine e librerie
 showcases & bookcases**

abaco	158
albatros	162
aurora	166
castle	168
chéri	174
ego	178
ego round	180
ego plus	182
gracia	184
honeybook	186
naviglio	190
nota	192
oasi	194
olivella	196
oregina	198
osuna	200
pangea	202
plan	206
sand	214
sintesi	216

tweet	220
venus	224

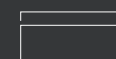

**consolle
 consoles**

adone	230
albatros	232
altamura	234
arpa	236
beverly	240
cora	244
eliseo	248
eliseo èlite	250
pois	254
sunset	256
tea	260
tiffany	262
ventaglio	264



**specchiere e orologi
 mirrors and clocks**

alicante	270
anemos	272
belty	278
callas	282
circle	284
costantia	286

decameron	288
diamante	290
dorian	292
enigma	300
era ora	302
family	304
fusion	306
hive	308
kaleidos	310
kolonaky	312
kolonaky élite	314
macrabè	316
matrix	318
memo	320
memphis	322
moma	324
oblio	326
olmi	328
opal	330
otello	334
pitti	336
python	338
rendez-vous	340
rock	342
skin	344
stone	346
stone élite	348
timeless	350
toshima	352
tower	354
vega	356
vinci	358
vogue	360
winderly	362

aira

Cristian Dal Bianco

IT

La parola Aira deriva dall'arabo e significa "splendente", aggettivo che ben si addice alla raffinata eleganza di questa madia che, con ante in gres e dotata di led interno, è in grado di far brillare qualsiasi spazio abitativo. L'inedita apertura laterale delle due vetrine ai fianchi della madia conferisce un'identità precisa al suo esclusivo design.

EN

The word Aira derives from Arabic that means "shining", an adjective that reflects refined elegance of this sideboard very well. Made with porcelain stoneware doors and equipped with internal led light, it is able to make any living space shine. The unprecedented lateral opening of two window doors placed at the sides of the sideboard gives a precise identity to its exclusive design.

RU

Слово Aira имеет арабское происхождение и означает «сияющий»; это слово хорошо подходит к изысканной элегантности этого буфета с керамогранитными дверцами и внутренним светодиодным освещением, способным наполнить сиянием любое жилое пространство. Оригинальное боковое открытие двух прозрачных дверок по бокам буфета придаёт неповторимость его эксклюзивному дизайну.

ES

La palabra Aira deriva del árabe y significa "resplandeciente", un adjetivo que se adapta bien a la refinada elegancia de este aparador. Con sus puertas de gres porcelánico y sus leds interiores, este elemento de mobiliario es capaz de hacer brillar cualquier espacio vital. La inédita apertura lateral de las dos ventanas situadas en los laterales del aparador confiere una identidad precisa a su exclusivo diseño.

FR

Le mot Aira vient de l'arabe et signifie «brillant», un adjectif qui convient parfaitement à l'élégance raffinée de ce buffet. Avec ses portes en grès céramique et ses leds internes, cet élément de mobilier est en mesure de faire briller n'importe quel espace de vie. L'ouverture latérale inédite des deux fenêtres placées sur les côtés du buffet donne une identité précise à son design exclusif.

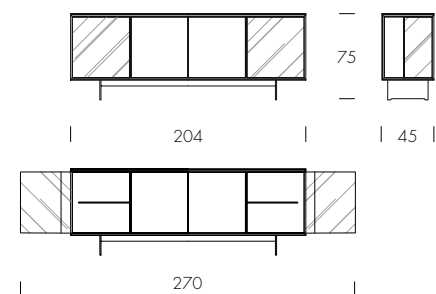

Aira
ante vetro fumé trasparente/transparent fumé glass doors (V85);
struttura gres Onice grigio/Onyx grey porcelain structure (V73P).





Aira
ante vetro fumé trasparente/
transparent fumé glass doors (V85);
struttura gres Emperador/
Emperador porcelain structure (V83P).

aira wood

Cristian Dal Bianco

IT

La madia Aira si arricchisce nella nuova versione Wood, con inserti a lavorazione a spina di pesce che esaltano la materica naturalezza del legno. Dotata di led interno e di aperture laterali delle due vetrine, conferisce un'identità esclusiva ad ogni spazio abitativo.

EN

The Aira sideboard is enriched in the new Wood version, with herringbone inserts which enhance the naturalness of the wood. Equipped with internal LED and side openings of the two displays, it gives an exclusive identity to each living space.

RU

Комод Aira дополнен новой версией Wood со вставками в виде ёлочки, которые подчёркивают натуральность древесины. Оснащённый внутренней светодиодной подсветкой и двумя открывающимися стеклянными дверками по бокам, он придаёт эксклюзивную индивидуальность каждому жилому пространству.

ES

El aparador Aira se enriquece con la nueva versión Wood, con inserciones en forma de espiga que realzan la naturalidad maderica de la madera. Equipado con LED interno y aberturas laterales en las dos ventanas, da una identidad exclusiva a cada espacio habitable.

FR

Le buffet Aira s'enrichit de la nouvelle version Wood, qui a des inserts à chevrons qui exaltent la matière naturelle du bois. Dotée de LED interne et d'ouvertures latérales pour les deux vitrines, elle confère une identité exclusive à chaque espace de vie.

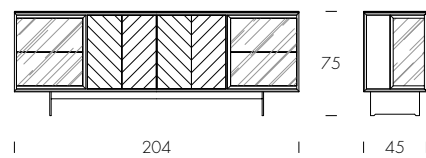

Aira Wood
ante vetro fumè trasparente /
transparent fumè glass doors (V85);
struttura noce Canaletto /
Canaletto walnut structure (14).

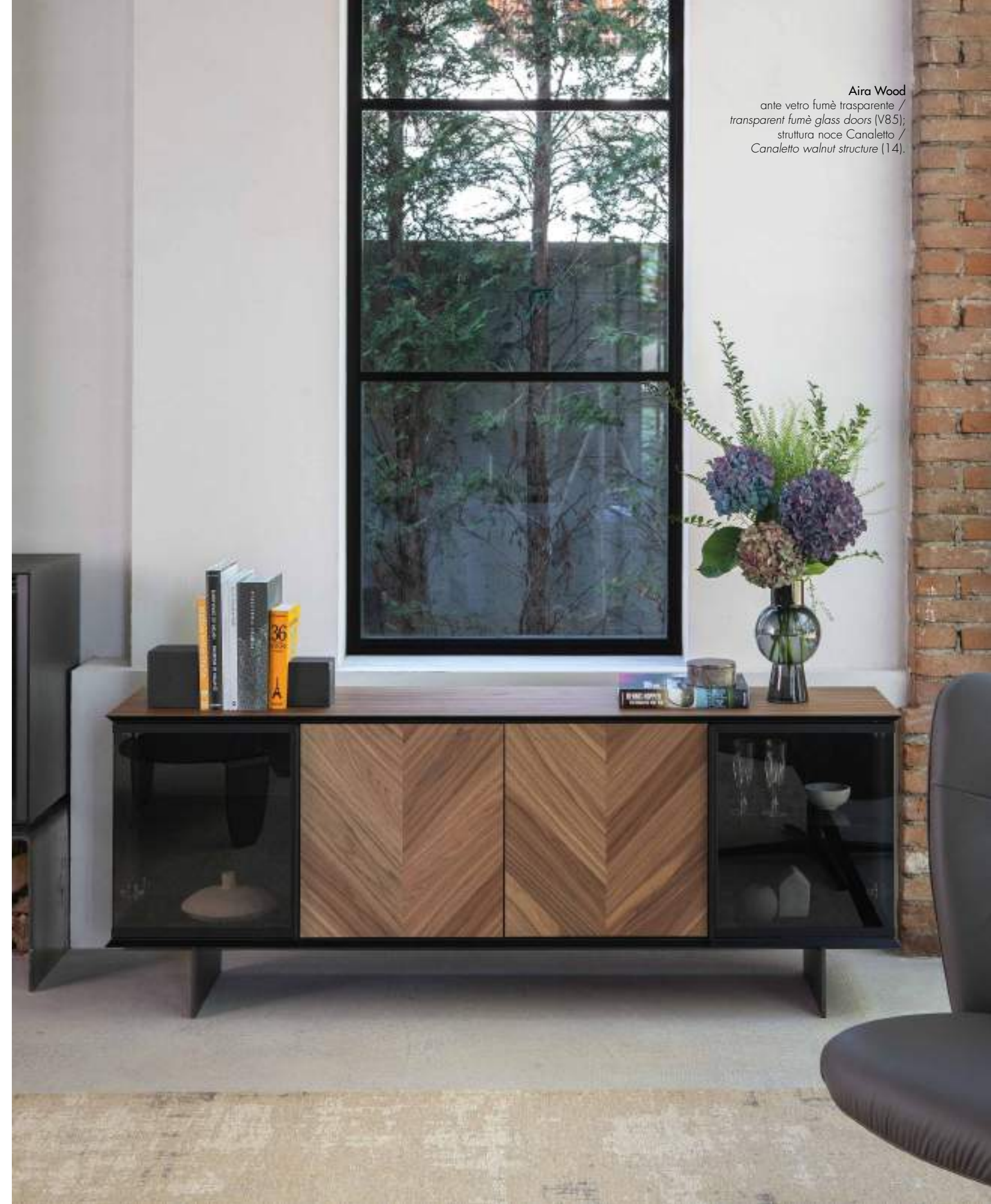

alcione

Luca Roccadadria

IT

La purezza del design incontra la preziosa lavorazione artigianale nella raffinata madia Alcione, caratterizzata dall'elegante combinazione di porcellana e vetro sulle ante. La manifattura esclusiva e la fusione dei diversi materiali crea una continua variazione di luminosità, dall'estetica potente.

EN

The purity of the design meets the precious craftsmanship in refined Alcione sideboard, characterized by an elegant combination of porcelain stoneware and glass of the doors. The exclusive manufacturing and the fusion of different materials create a continuous variation of brightness combined with powerful aesthetics.

RU

Чистота дизайна сочетается с ценным ремесленным мастерством в изысканном буфете Alcione, отличающемся элегантным сочетанием керамогранита и стекла на дверцах. Эксклюзивное производство и комбинация различных материалов создают непрерывное изменение яркости в сочетании с мощью эстетики.

ES

La pureza del design se une a la preciosa artesanía en el refinado aparador Alcione, caracterizado por la elegante combinación de porcelana y cristal en las puertas. La fabricación exclusiva y la fusión de distintos materiales crean una variación continua de brillo, con una estética poderosa.

FR

La pureté du design rencontre le précieux savoir-faire artisanal dans le buffet raffiné Alcione, caractérisé par l'élégante combinaison de porcelaine et de verre sur les portes. La fabrication exclusive et la fusion de différents matériaux créent une variation continue de luminosité, avec une esthétique puissante.

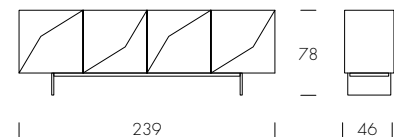
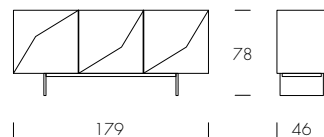

Alcione
ante gres Terra Liquida e specchio bronzo/
Terra Liquida porcelain and
bronzed mirror doors (V92P, V184).



Alcione
ante gres Tundra e specchio fumé/
Tundra porcelain and fumé mirror doors (V19P, VS87).



all star

Angelo Tomaiuolo

IT

La madia All Star fonde la sua linea essenziale alla preziosa costellazione di petali in legno, applicati a mano, che ricoprono le ante dalle basi specchiate, per un elemento unico di design e alta artigianalità.

EN

The All Star sideboard blends its essential line to the precious constellation of wooden petals, applied by hand, which cover the doors with mirrored bases, for a unique element of design and high craftsmanship.

RU

В комод All Star соединяются твердость структуры и драгоценность созвездия деревянных лепестков, выложенных вручную и покрывающих дверцы с зеркальной основой; тем самым создаётся уникальный элемент дизайна и ремесленного производства высокого качества.

ES

El aparador All Star fusiona su línea esencial con la preciosa constelación de pétalos de madera, aplicados a mano, que cubren las puertas con bases de espejo, para un elemento único de diseño y alta artesanía.

FR

Le buffet All Star fond sa ligne essentielle avec la précieuse constellation de pétales en bois, appliqués à la main, qui recouvrent les portes des bases en miroir, pour un élément unique de design et de haute artisanat.

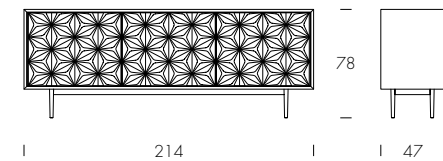
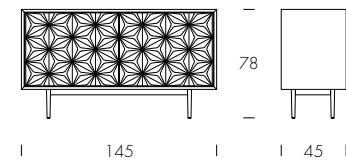

All Star
ante specchio fumè / fumè mirror doors (VS87);
struttura frassino nero / black ash structure (25).

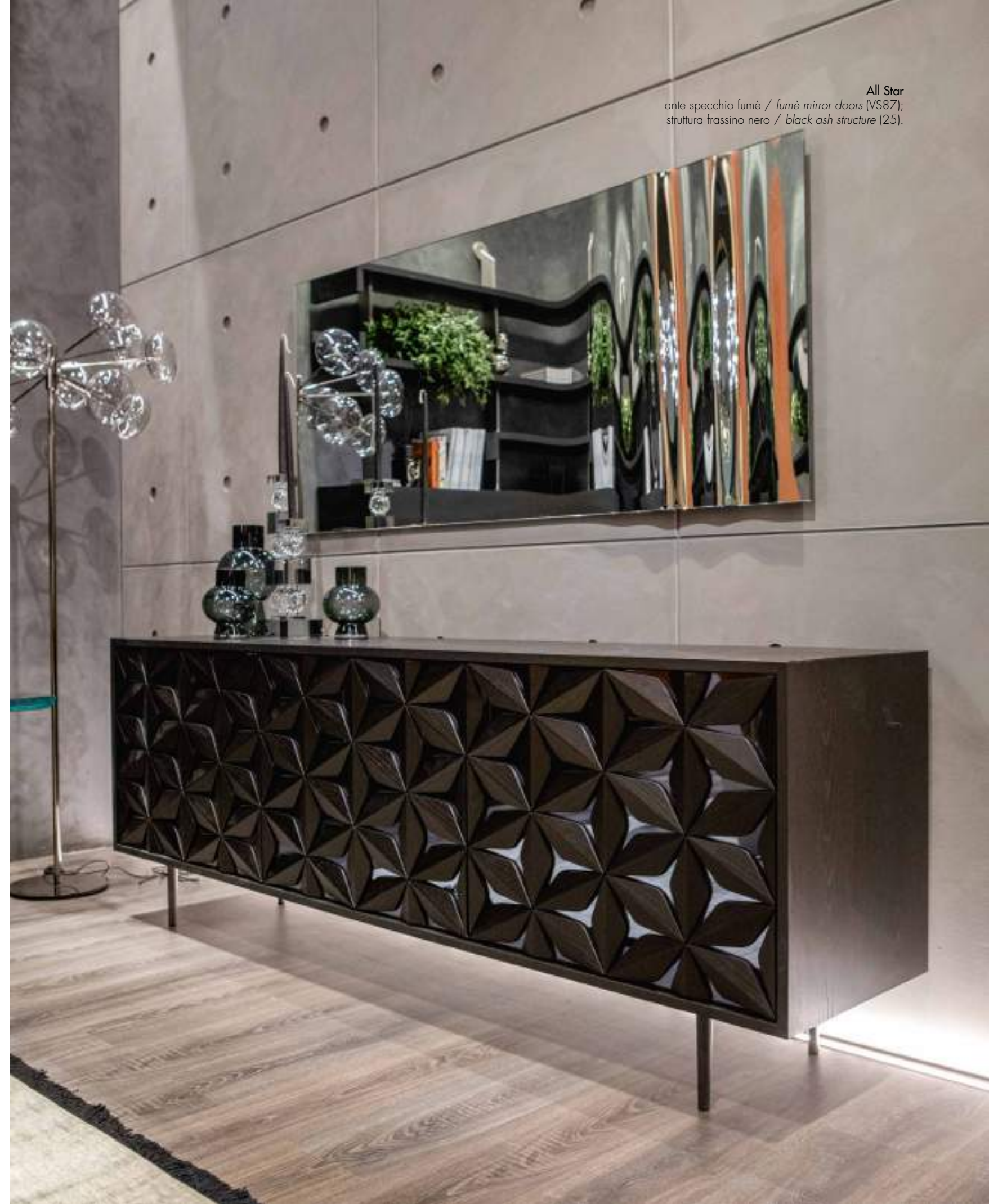



All Star
ante specchio bronzo / bronze mirror doors (V184);
struttura noce Canaletto / Canaletto walnut structure (14).



anemos

Giuseppe Maurizio Scutellà

IT

La lieve brezza dell'eleganza può soffiare in qualunque stanza con la madia Anemos, il cui nome allude al vento che sembra muovere l'elemento specchiante. Un pezzo dal design intriso di fascino, che testimonia la continua ricerca di tecniche di lavorazione uniche e preziose.

EN

The soft breeze of elegance can blow in any ambiente with the Anemos cupboard, whose name alludes to the wind which seems to move the mirroring element. A piece of furniture with a fascinating design, which testifies to the continuous research of unique and precious processing techniques.

RU

Лёгкий ветерок элегантности может проникнуть в любую комнату благодаря буфету Anemos, название которого отсылает к ветру, который, кажется, смещает зеркальную часть изделия. Это предмет мебели с очаровательным дизайном, свидетельствующим о постоянном поиске уникальных и ценных технологий производства.

ES

La ligera brisa de la elegancia puede soplar en cualquier estancia con el aparador Anemos, cuyo nombre alude al viento que parece mover el elemento espejado. Una pieza con un diseño lleno de encanto, que atestigüa la búsqueda continua de técnicas de fabricación únicas y preciosas.

FR

La légère brise de l'élégance peut souffler dans n'importe quelle pièce avec le buffet Anemos, dont le nom fait allusion au vent qui semble déplacer l'élément réfléchissant. Une pièce de design empreinté de charme, qui témoigne de la recherche continue des techniques d'usinage uniques et précieuses.

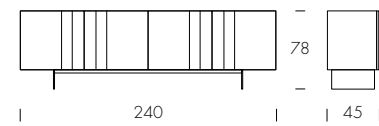
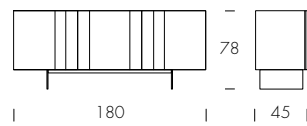

Anemos
ante specchio argentato / silver mirror doors (V45).

barcode

Massimo Mottin, Ernesto Barbieri

IT

Barcode: dal suo nome deriva un'originale madia che accosta un insieme di elementi lineari a contrasto, tramite un gioco di specchio argento e laccatura nera o nella variante bianca con laccatura nera.

EN

Barcode, derived from its name, is an original sideboard that combines a set of linear elements in contrast, through a play of silver mirror and black varnishing or white with black varnishing.

RU

Barcode: от названия происходит комод, сочетающий в себе набор контрастных линейных элементов за счет игры серебряного зеркала и черной лакировки или белого с черной лакировкой.

ES

Barcode: de su nombre deriva un original aparador que combina un conjunto de elementos lineales en contraste, mediante un juego de rayas espejo plateadas y lacado negro o en la variante de rayas blancas con lacado negro.

FR

Barcode: de son nom dérive un buffet original qui combine un ensemble d'éléments linéaires en contraste, à travers un jeu de bandes miroir argentées et de laquage noir ou dans la variante à bandes blanches et laquage noir.

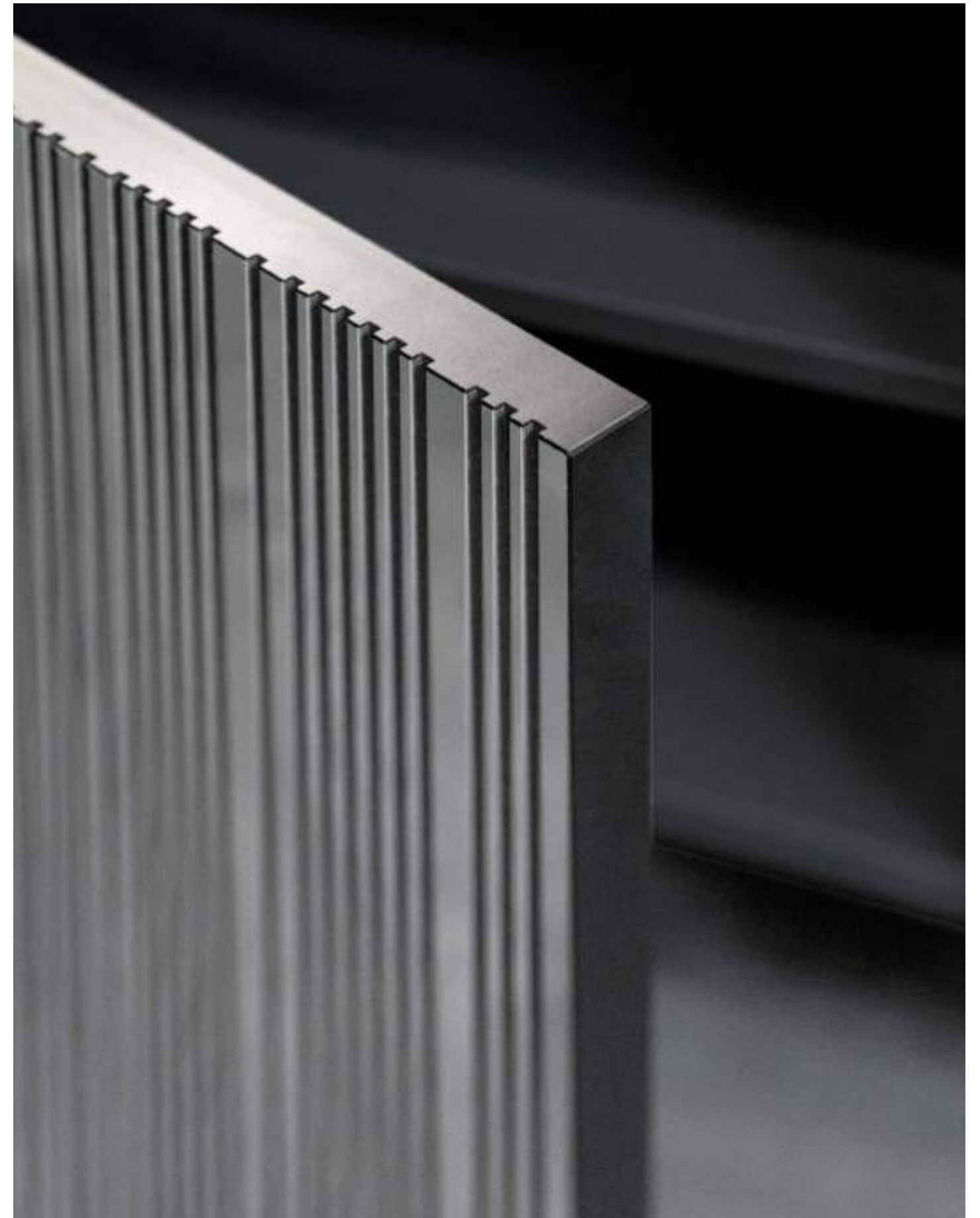
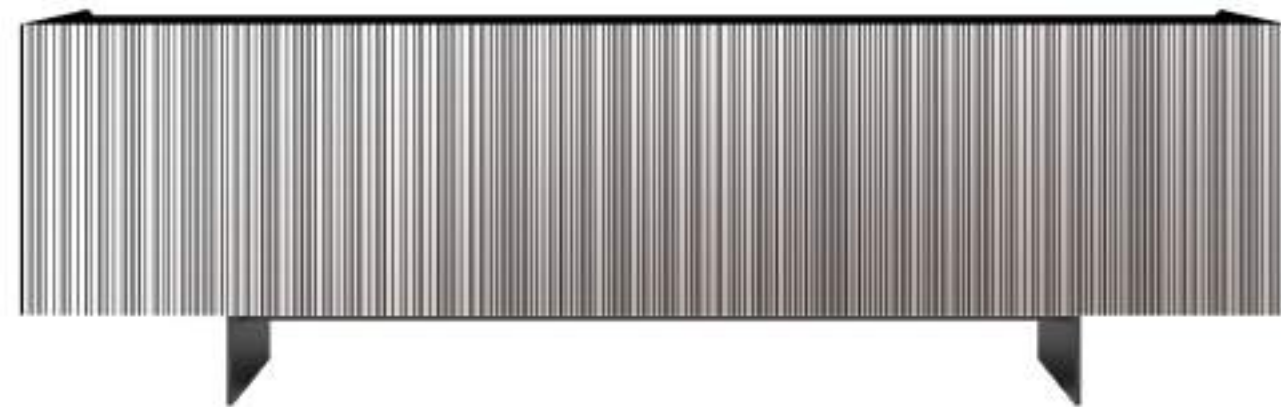
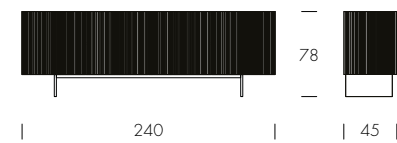
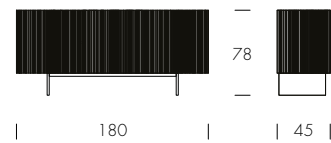



Barcode
ante nero opaco con effetto specchio argento (SP45)/
matt black with silver mirror effect doors (02).

bombé

Luca Roccadadria

IT

Madia contenitore in legno laccato nero, a tre o quattro ante laccato nero lucido, con piedini in metallo verniciato. Le bombature che la caratterizzano creano un gioco di luci e ombre, in un equilibrio estetico perfetto di volumi che la rendono protagonista della scena.

EN

Storage cabinet in black lacquered wood, with three or four glossy black lacquered leaves, with painted metal feet. The crowing which characterize it, create a play of lights and shadows, in a perfect aesthetic balance of volumes, that make it the protagonist of the scene.

RU

Буфет-контейнер из чёрного лакированного дерева с тремя или четырьмя чёрными глянцевыми лакированными дверцами и окрашенными металлическими ножками. Характерные для него изгибы создают игру света и тени в идеальном эстетическом балансе объёмов, что делает его главным героем сцены.

ES

Aparador contenedor de madera lacada en negro, con tres o cuatro puertas lacadas en negro brillo, con pies de metal pintado. Las curvaturas que lo caracterizan crean un juego de luces y sombras, en un perfecto equilibrio estético de volúmenes que lo convierten en protagonista de la escena.

FR

Buffet de rangement en bois laqué noir, à trois ou quatre vantaux laqué noir brillant, avec pieds en métal peinté. Les bombures qui la caractérisent créent un jeu de lumière et d'ombre, dans un équilibre esthétique parfait de volumes qui en font le protagoniste de la scène.

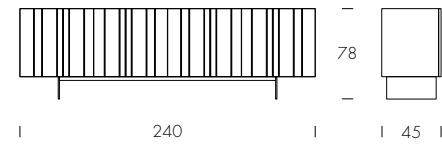
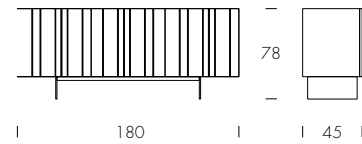

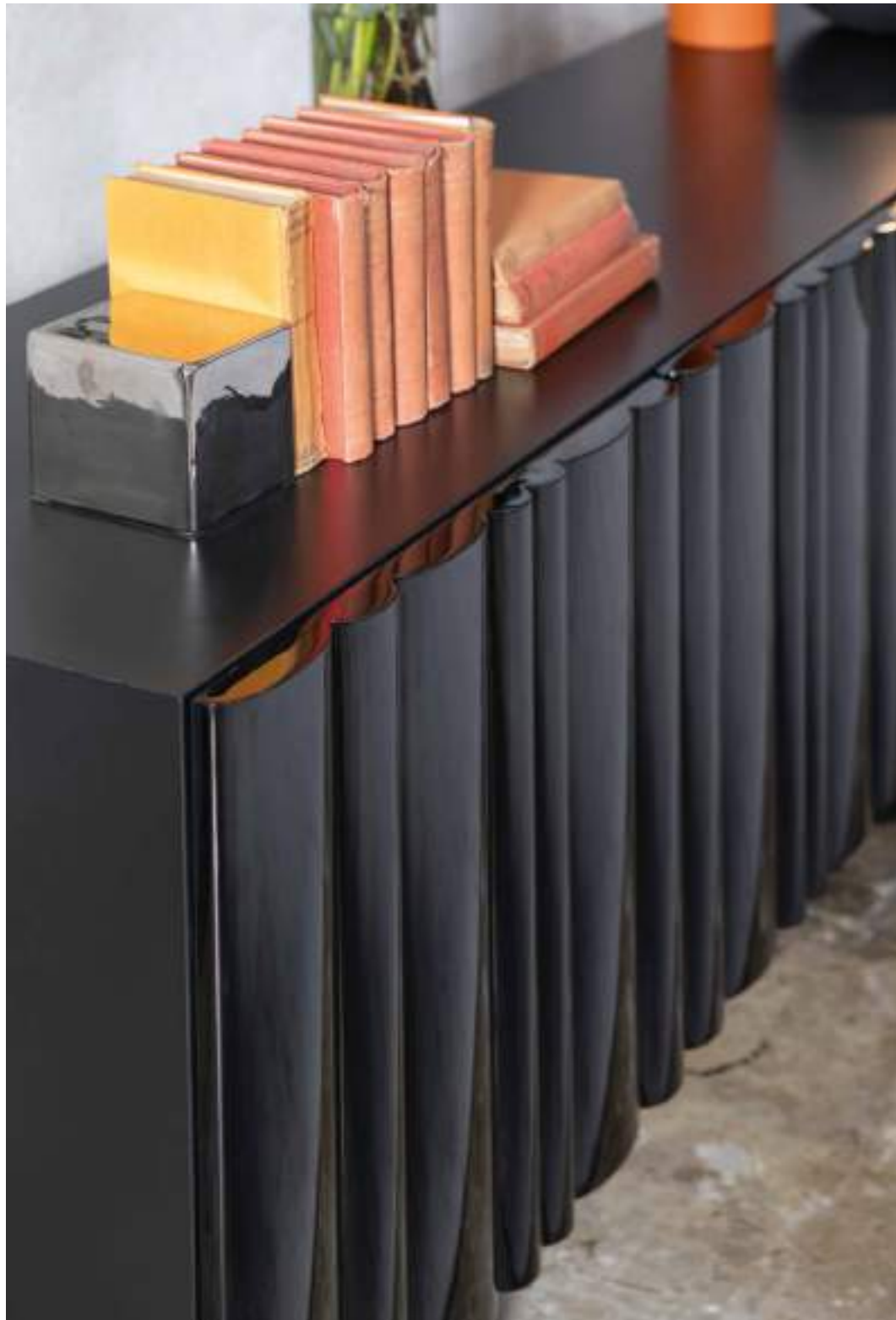

Bombè
ante laccato nero lucido / glossy black laquered doors.

canneté

LM Design

IT

La madia Canneté si inserisce armoniosamente in ogni tipo di ambiente, con la sua struttura in laccato nero, ante in specchio fumé o bronzo e cornice superiore in vetro cannetato dalla particolare lavorazione rigata che ne impreziosisce la purezza della forma.

EN

Canneté sideboard fits harmoniously any type of space: its black varnished structure, fumé or bronze mirror doors and upper frame in ribbed glass with a particular stripped processing enhance the purity of the shape.

RU

Комод Canneté гармонично вписывается в любое помещение благодаря черной лакированной структуре, дверцам из дымчатого или бронзового зеркала и верхней кромке из ребристого стекла, изготовленной по особой технологии рифления, которые подчеркивают чистоту формы.

ES

El aparador Canneté se integra armoniosamente en cualquier ambiente. Disponible con estructura lacada en negro, puertas de espejo ahumado o bronce y marco superior de cristal estriado. La particular textura de las franjas resalta la pureza de la forma.

FR

Le buffet Canneté s'intègre harmonieusement dans tout type d'environnement. Disponible avec structure laquée noire, portes en miroir fumé ou bronze et cadre supérieur en verre strié. La texture particulière de bandes met en valeur la pureté de la forme.

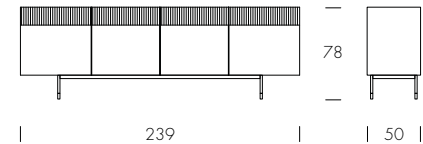
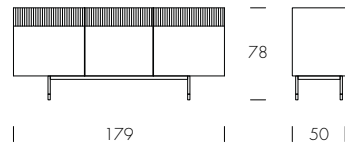

Canneté

ante specchio bronzato/bronzed mirror doors (V184).



Canneté
ante specchio fumé/fumé mirror doors (VS87).



IT

Essenzialità formale abbinata a materiali pregiati e a finiture preziose ed esclusive: la madia Canova esalta l'artigianato Made in Italy in un equilibrio perfetto tra eleganza e design. Un elemento iconico, con struttura portante in legno laccato nero e base in metallo verniciato, le ante in vetro tono bronzo o fumé sono impreziosite con inserto in gres porcellanato dalle venature calde che accarezzano la superficie della madia, sollecitano al tatto e sprigionano luce e energia. Disponibile in varie finiture.

EN

Formal essentiality combined with precious materials and valuable and exclusive finishes: Canova sideboard enhances Made in Italy craftsmanship in a perfect balance of elegance and design. It is an iconic item, with a supporting structure in black lacquered wood and a varnished metal base, bronze or fume' glass doors embellished with a porcelain insert with warm veins that caress the surface of the sideboard, stimulate to touch and release light and energy. Available in various finishes.

RU

Формальная строгость в сочетании с изысканными материалами и драгоценными эксклюзивными отделками: комод Canova подчеркивает мастерство Made in Italy благодаря идеальному балансу между элегантностью и дизайном. Легендарный предмет мебели с несущей конструкцией из черного лакированного дерева и окрашенной металлической базой, дверцами из бронзового или дымчатого стекла, украшенные вставкой из керамогранита с тёплыми прожилками, которые ласкают поверхность комода, побуждают его потрогать и высвобождают свет и энергию. Доступен в различных вариантах отделки.

ES

Esencialidad formal combinada con materiales preciados y acabados preciosos y exclusivos: el aparador Canova realza la artesanía Made in Italy en un equilibrio perfecto entre elegancia y diseño. Elemento icónico, con estructura portante de madera lacada negra y base de metal pintado, las puertas de cristal bronce o ahumado se embellecen con una inserción de porcelana con vetas cálidas que acarician la superficie del aparador, estimulan el tacto y desprenden luz y energía. Disponible en varios acabados.

FR

L'essentialité formelle alliée à des matériaux précieux et à des finitions précieuses et exclusives: le buffet Canova met en valeur l'artisanat Made in Italy dans un équilibre parfait entre l'élégance et le design. Élément iconique, avec une structure portante en bois laqué noir et une base en métal peint, les portes en verre bronze ou fumé sont agrémentées d'un insert en porcelaine avec des veines chaudes qui caressent la surface du buffet, stimulent le toucher et libèrent de la lumière et de l'énergie. Disponible en différentes finitions.

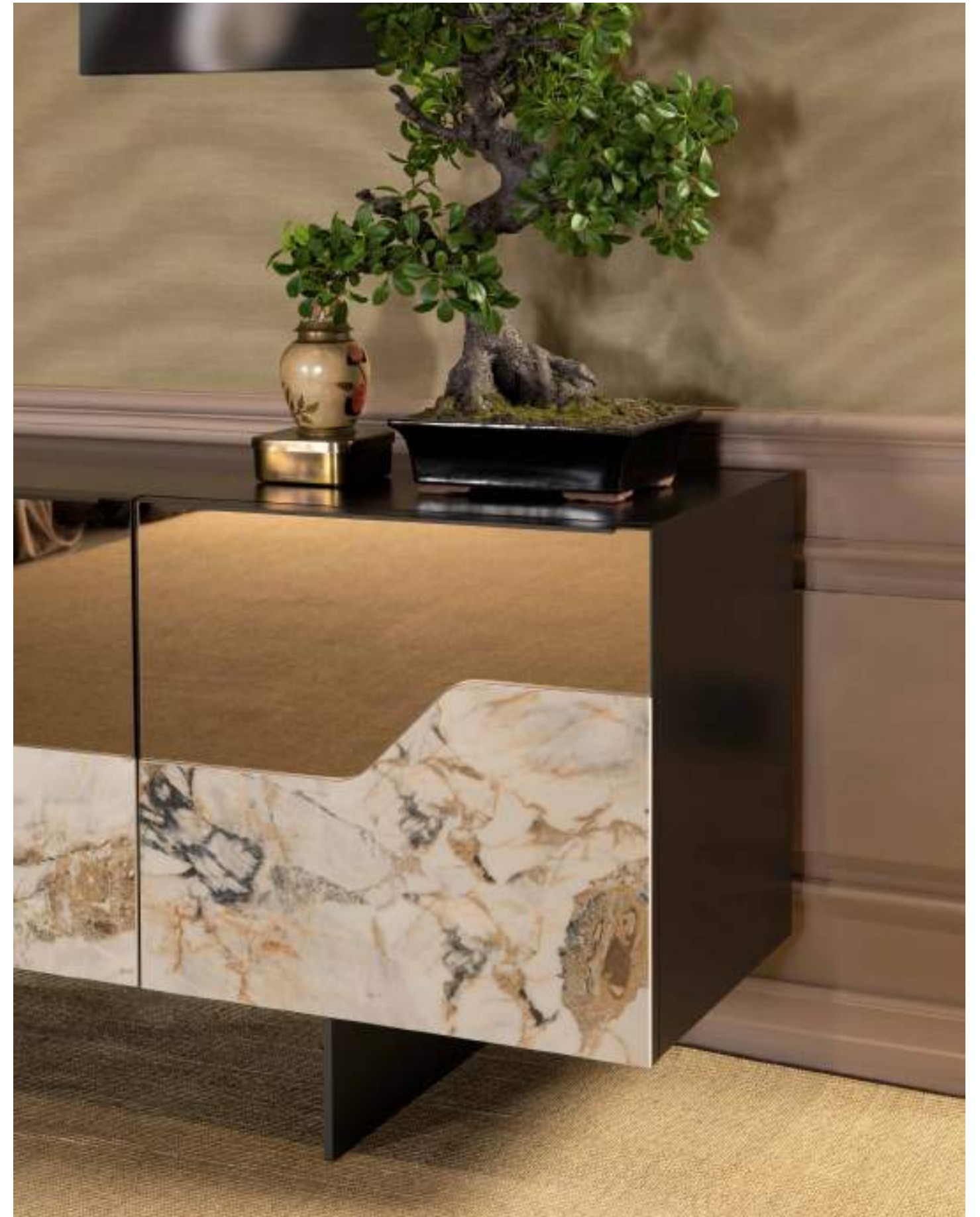
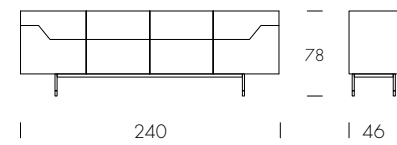
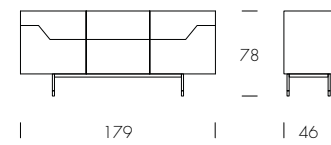

Canova
ante gres Symphonie e specchio bronzo/
Symphonie porcelain and bronzed mirror doors (V89P, V184).



coated

Tonin Casa Creatives

IT

Una credenza con lavorazione spazzolata disponibile nella versione bronzata, rame o titanio. Una texture semplice ma di effetto per abbinare le madie alle basi dei nostri tavoli.

EN

A sideboard with brushed finish available in a bronze, copper or titanium version. A simple but effective texture to match the sideboards with the bases of our tables.

RU

Буфет со шлифованной отделкой, доступный в бронзированной или медной версии. Простая, но эффектная текстура для сочетаемости с основаниями наших обеденных столов.

ES

Un aparador con acabado cepillado disponible en versión de bronce, titanio o cobre. Una textura simple pero efectiva para combinar los aparadores con las bases de nuestras mesas.

FR

Buffet avec finition brossée disponible en version bronze, cuivre ou titane. Une texture simple mais efficace pour assortir les buffets aux pieds de nos tables.

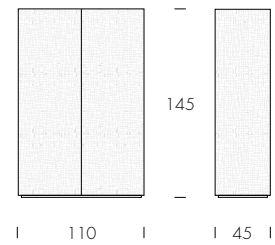
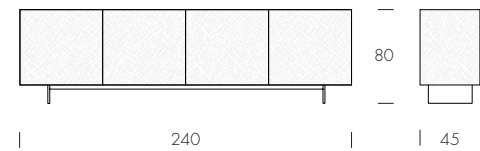
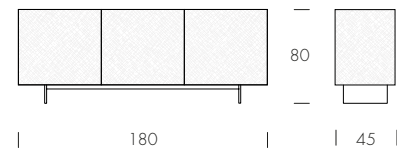

Coated
struttura brushed bronzo/brushed bronze structure (SP83);
top vetro verniciato nero/back-painted black glass top (V02).





Coated
struttura brushed titanio
/ brushed titanium structure (SP34).

Coated
struttura brushed titanio/
brushed titanium structure (SP34).



Coated
struttura brushed bronzo/
brushed bronze structure (SP83).



colosseo

Nicola Tonin

IT

Una madia contenitore in legno, lavorata finemente con intarsio laser. La struttura di Colosseo è di noce canaletto, e viene snellita dalla moderna base in bronzo pietra. Disponibile in più versioni, con due cassetti centrali ed ante laterali, o con tre ante.

EN

This is a wooden sideboard, finely decorated with a laser inlay. Colosseo's structure is made of Canaletto walnut, and it has a more modern, slim metal stone bronze base. More versions are available: two central drawers and doors at the sides; with three doors only.

RU

Деревянный стол на ножке, украшенный тонкой резьбой и инкрустацией с помощью лазера. Структура из черного ореха делает модель Colosseo визуально более легкой благодаря современному бронзовому «каменному» основанию. Предлагается в различных размерах, с двумя центральными ящиками и боковыми створками или с тремя створками.

ES

Se trata de un aparador de madera, finamente decorado con incrustación de láser. La estructura del Colosseo está hecha de nogal Canaletto y tiene una base de bronce piedra metálica, delgada y más moderna. Hay más versiones disponibles: dos cajones centrales y puertas a los lados, solo con tres puertas.

FR

Il s'agit d'un buffet en bois, finement décoré avec une incrustation au laser. La structure de Colosseo est en noyer Canaletto, et il possède une base plus moderne, fine en métal bronze pierre. Plus de versions sont disponibles: deux tiroirs centraux et les portes sur les côtés; seulement avec des portes - trois.

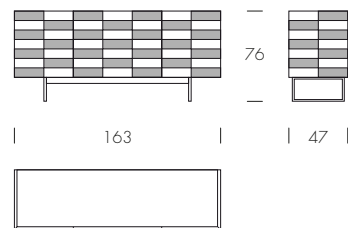

Colosseo
struttura noce Canaletto/Canaletto walnut structure (14).



coral

Massimo Mottin, Ernesto Barbieri

IT

Credenza con ante a battente in gres porcellanato e struttura in metallo laccato.
Pensata per essere abbinata ai piani dei tavoli firmati Tonin Casa.

EN

Sideboard with hinged doors in porcelain stoneware and structure in lacquered metal.
Designed to be combined with the tops of the Tonin Casa tables.

RU

Буфет с распашными фасадами из керамогранита и структурой из крашеного металла. Спроектирован для сочетания со столешницами столов производства Tonin Casa.

ES

Aparador con puertas abatibles en gres porcelánico y estructura metálica lacada.
Diseñado para combinar con los sobres de las mesas de Tonin Casa.

FR

Buffet avec portes battantes en grès cérame et structure en métal laqué.
Conçu pour être combiné avec les plateaux des tables Tonin Casa.

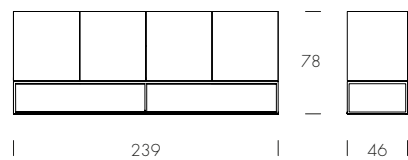

Coral

ante gres Emperador/*Emperador porcelain doors* (V83P);
base bronzo pietra/*stone bronze base* (83);
struttura nero opaco/*mat black structure* (O2).



Coral
ante gres Emperador/Emperador porcelain doors (V83P);
base bronzo pietra/stone bronze base (83);
struttura nero opaco/matt black structure (02).



debussy

Ernesto Barbieri

IT

Eleganza al contempo essenziale e sofisticata, ispirata al grande compositore e pianista francese: la struttura della madia Debussy è composta da tre o quattro ante in vetro nero, rese particolari dalle maniglie caratterizzate da finiture in vetro martellato argentato, dettagli funzionali che diventano elementi fortemente caratterizzanti, quasi a richiamare i tasti di un pianoforte.

Una madia preziosa, dalle linee senza tempo, come la musica immortale di Debussy e le sue atmosfere sognanti.

EN

Essential and at the same time sophisticated elegance, inspired by a great French composer and pianist: the structure of Debussy sideboard is composed by three or four doors in black glass, made special by distinguished handles in silver hammered glass finish, functional details that become strongly characterizing elements, as if to recall the keys of a piano. A precious sideboard with timeless lines like Debussy's immortal music with its dreamy atmosphere.

RU

Элегантность, одновременно строгая и утонченная, вдохновленная великим французским композитором и пианистом: структура комода Дебюсси состоит из трех или четырех дверей из черного стекла с характерными ручками из серебряного вулканического стекла; эти функциональные детали становятся отличительными знаковыми элементами, напоминающими клавиши фортепиано. Благородный комод с линиями вне времени, как и бессмертная музыка Дебюсси, создающая мечтательную атмосферу.

ES

Elegancia a la vez esencial y sofisticada, inspirada en el gran compositor y pianista francés. La estructura del aparador Debussy se compone de tres o cuatro puertas de cristal negro, especializadas por los tiradores de cristal martillado plateado. Detalles funcionales que se convierten en elementos fuertemente caracterizadores, como si recordaran las teclas de un piano. Un precioso aparador de líneas atemporales, como la música inmortal de Debussy y sus atmósferas de ensueño.

FR

Une élégance à la fois essentielle et sophistiquée, inspirée par le grand compositeur et pianiste français. La structure du buffet Debussy est composée de trois ou quatre portes en verre noir, rendues spéciales par les poignées en verre martelé argenté. Des détails fonctionnels qui deviennent des éléments de caractérisation forts, comme pour rappeler les touches d'un piano. Un buffet précieux aux lignes intemporelles, à l'image de la musique immortelle de Debussy et de ses atmosphères de rêve.

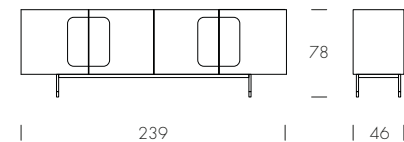
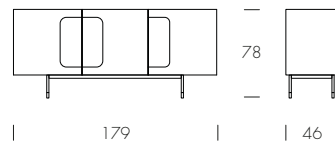

Debussy
ante specchio nero/black mirror doors;
maniglie vetro martellato nero/black hammered glass handles.

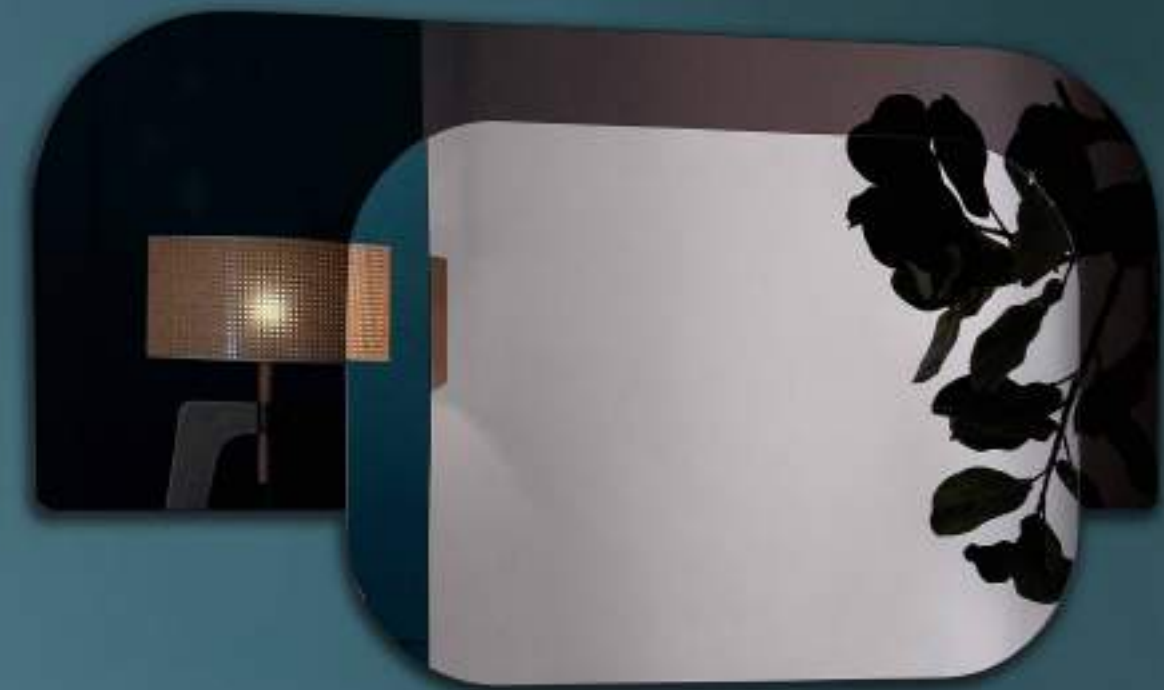

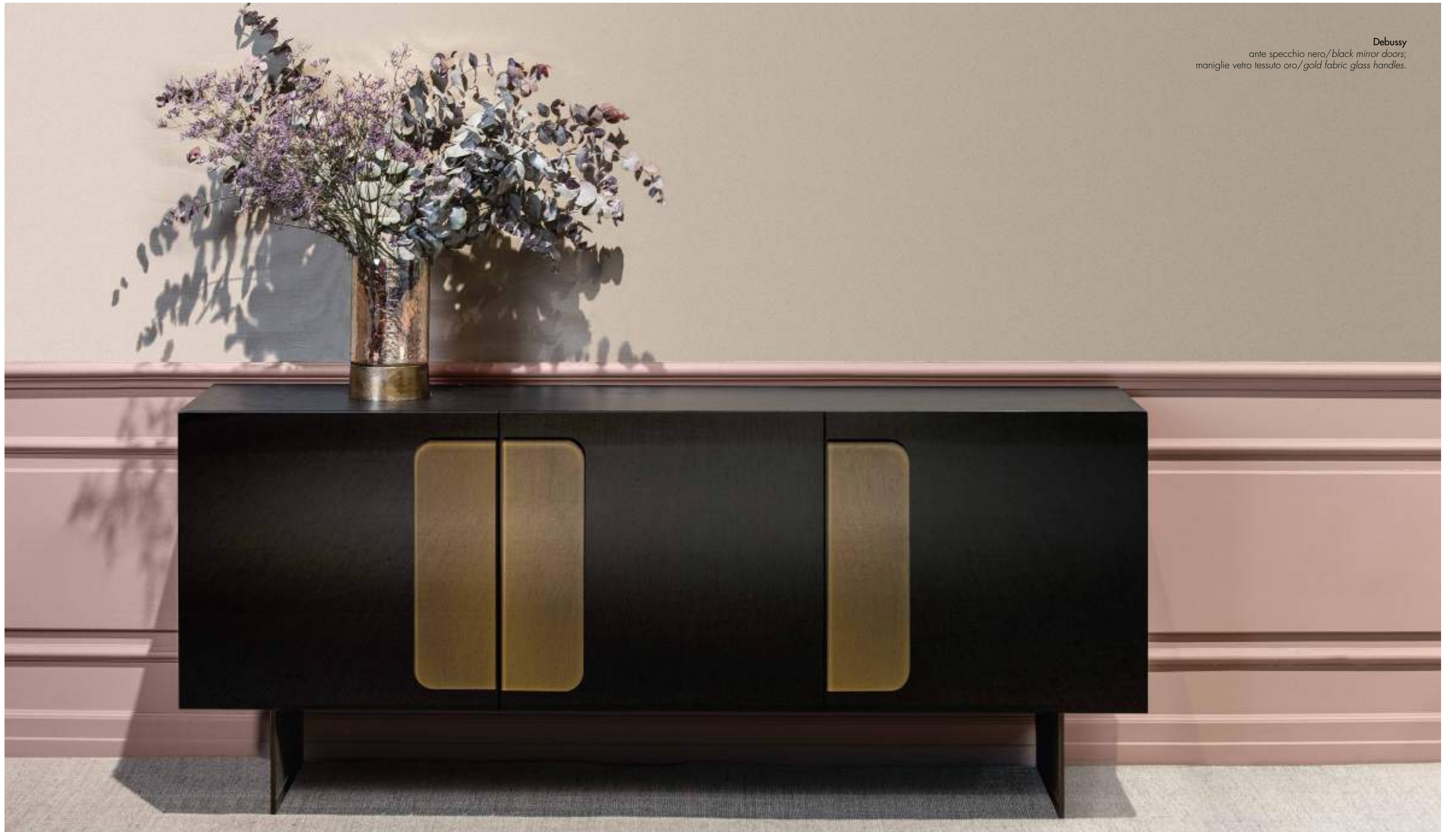

Debussy
ante specchio nero/black mirror doors;
maniglie vetro tessuto oro/gold fabric glass handles.

diva

Luca Roccadadria

IT

La madia Diva, dal design lineare che caratterizza la sua valenza estetica di grande impatto è realizzata con una combinazione di elementi specchianti nelle varianti argento, bronzo e fumé. Le linee creano movimento con un suggestivo gioco minimale, caldo e accogliente, per chi ama i dettagli e la perfezione.

EN

Diva sideboard, with a linear design that characterizes its high impact aesthetic value, is made with a combination of mirror elements in silver, bronze and fumé variants. The lines create movement with a charming minimal game, warm and welcoming, for those who love details and perfection.

RU

Комод Diva с линейным дизайном, характеризующим его высокую эстетическую ценность, изготовлен с сочетанием зеркальных элементов в серебряном, бронзовом и дымчатом цвете. Линии создают движение с субъективной минималистической игрой, теплой и гостеприимной, для любителей деталей и совершенства.

ES

El aparador Diva, con un diseño lineal que caracteriza su valor estético de alto impacto, está realizado con una combinación de elementos de espejo en las variantes plata, bronce y ahumado. Las líneas crean movimiento con un sugerente juego minimalista, cálido y acogedor, para los amantes de los detalles.

FR

Le buffet Diva, avec un design linéaire qui caractérise sa valeur esthétique à fort impact, est réalisé avec une combinaison d'éléments miroir dans les variantes argent, bronze et fumé. Les lignes créent un mouvement avec un jeu minimal suggestif, chaleureux et accueillant, pour ceux qui aiment les détails.

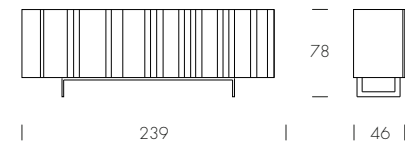
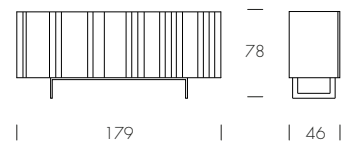

Diva
ante specchio argento, bronzo e fumé/
silver, bronze and fumé mirror doors.



dot

Ernesto Barbieri

IT

Dot è una madia minimal chic dalla forma leggera e dal carattere deciso, design elegante e dettagli preziosi: un cerchio perfetto che funge da maniglia in legno o in gres porcellanato esalta l'estetica delle ante in cristallo trasparente o fumé.

EN

Dot is a minimal chic sideboard with a light shape and a strong character, elegant design and precious details: a perfect circle that functions as a wooden or porcelain stoneware handle enhances the aesthetics of the transparent or fumé glass doors.

RU

Dot – это шикарный минималистичный сервант легкой формы с сильным характером, элегантным дизайном и ценными деталями: идеальный круг, выполняющий роль ручки из дерева или керамогранита, усиливает эстетику дверей из прозрачного или дымчатого стекла.

ES

Dot es un aparador minimal chic de formas ligeras, fuerte carácter, elegante design y preciosos detalles: un círculo perfecto que hace las veces de tirador de madera o porcelana realza la estética de las puertas de cristal transparente o fumé.

FR

Dot est un buffet minimal chic aux formes légères et au caractère affirmé, au design élégant et aux détails précieux: un cercle parfait qui sert de poignée en bois ou en porcelaine rehausse l'esthétique des portes en verre transparent ou fumé.

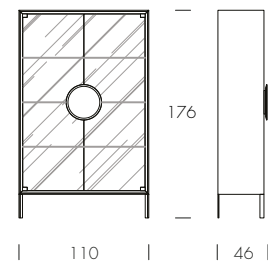
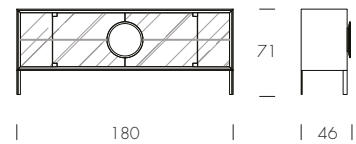

Dot
ante vetro fumé trasparente/transparent fumé glass doors (V85);
maniglia frassino nero/black ash handle (25).

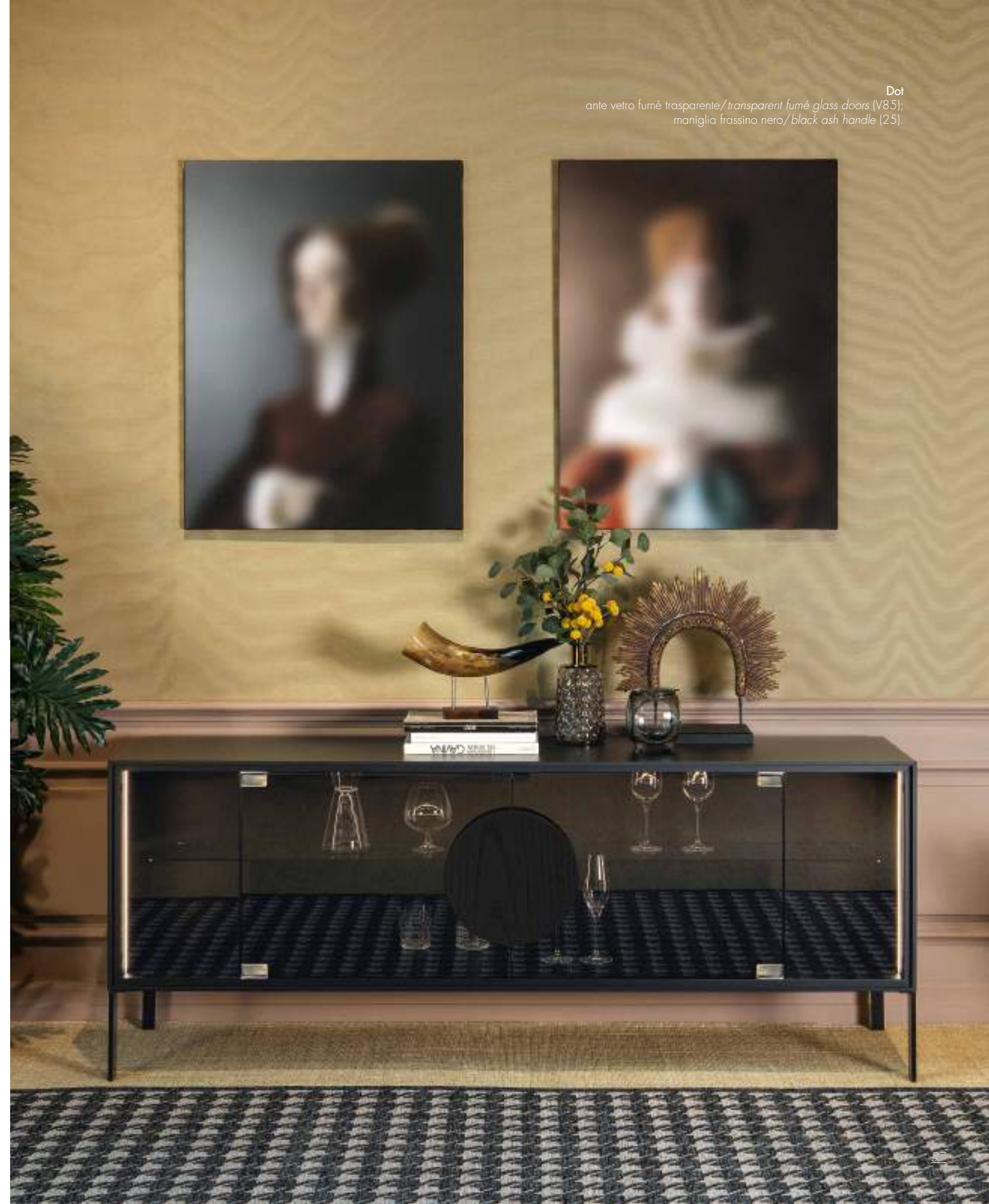

Dot
ante vetro extrachiaro trasparente / transparent extra-clear glass doors (V100);
maniglia frassino nero+gres onice ambra / black ash+onyx amber porcelain handle (25+V55P).



drops

Tasca Design

IT

Un programma giorno ed un programma notte completo ed estremamente elegante. Gocce in legno massello applicate con estrema cura alle ante effetto specchio. Un top sagomato e stondato, fine e sofisticato; una struttura in metallo con inserti in finitura oro.

Tutto ciò per non lasciare nulla al caso.

EN

A complete and extremely elegant day program and night group. Solid wood drops applied with extreme care to the mirror effect doors. A fine and sophisticated shaped and rounded top; a metal frame with gold-finish inserts.

RU

Чрезвычайно эlegantная, полная линейка артикулов как для дневной, так и для ночной зоны. Капли из массива дерева, нанесенные на фасады с эффектом зеркала. Фигурная столешница с закругленными краями и металлическая структура со вставками в золотой отделке. Ни одной случайной детали.

ES

Un programa diurno y un programa nocturno completo y extremadamente elegante. Gotas de madera maciza aplicadas con extremo cuidado a las puertas con efecto espejo. Una parte superior con forma y redondeada, fina y sofisticada; una estructura metálica con inserciones en acabado dorado.

Todo esto para no dejar nada al azar.

FR

Un programme de jour et un programme de nuit complets et extrêmement élégants. Des gouttes de bois massif appliquées avec un soin extrême sur les portes à effet miroir. Un plateau profilé et arrondi, fin et sophistiqué; une structure métallique avec des inserts en finition dorée.

Tout cela pour ne rien laisser au hasard.

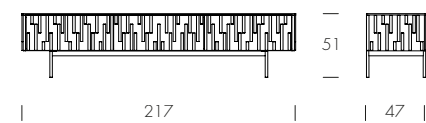
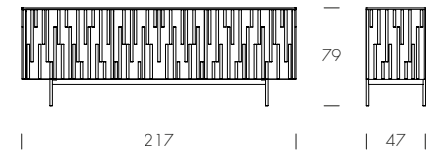
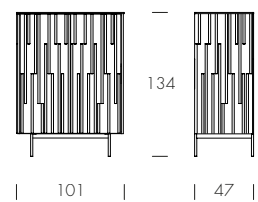
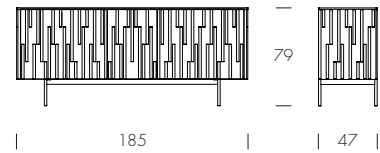

Drops

ante effetto specchio bronzo/bronzed mirror effect doors (V184);
struttura e elementi noce Canaletto/Canaletto walnut structure and elements (14).





Drops
ante effetto specchio fumé (VS87)/
fumé mirror effect doors;
struttura e elementi frassino nero/
black ash structure and elements (14).



Drops
ante effetto specchio bronzo/bronzed mirror effect doors (V184);
struttura e elementi rovere scuro/dark oak structure and elements (14).





Drops
ante effetto specchio bronzo/
brnze mirror effect doors (V184);
struttura e elementi noce Canaletto/
Canaletto walnut structure and elements (14).

gaudi

Massimo Mottin, Ernesto Barbieri

IT

Materiali pregiati e rivestimento esclusivo: la madia Gaudi coniuga unicità, bellezza, attenzione al dettaglio e maestria artigianale, per un effetto estetico ispirato alle opere dell'architetto spagnolo Antoni Gaudì.

Le ante di questa preziosa madia sono ricoperte da una fluida applicazione di macro mosaici in ceramica dalle sfumature splendenti, realizzati e applicati a mano dai maestri artigiani di BottegaNove.

Un rivestimento che dona una sensazione di movimento e crea una superficie suggestiva, grazie agli elementi che si combinano tra loro in gradazioni cromatiche sorprendenti: 107 petali a mosaico in ceramica bianca, madreperla e oro zecchino lucido.

EN

Precious materials and exclusive upholstery: Gaudi sideboard combines uniqueness, beauty, attention to details and craftsmanship, for an aesthetic effect inspired by works of Spanish architect Antoni Gaudì.

The doors of this precious sideboard are covered with a fluid application of ceramic macro mosaics with shining shades made and applied by hand by artisan masters of BottegaNove.

The finishing that gives a sensation of movement and creates a fascinating surface, thanks to the elements that fit together in surprising chromatic shades: 107 mosaic petals in white ceramic, mother of pearl and pure glossy gold.

RU

Благородные материалы и эксклюзивное покрытие: комод Gaudi сочетает в себе уникальность, красоту, внимание к деталям и мастерство исполнения, создавая эстетику, вдохновленную работами испанского архитектора Антонио Гауди.

На дверцах этого необычного комода - наложенная макрорамическая мозаика с переливающимися оттенками, изготовленная и нанесенная вручную мастерами BottegaNove.

Это покрытие, которое создаёт ощущение движения и уникальности поверхности, благодаря элементам, сочетающимся друг с другом в удивительных хроматических градациях: 107 мозаичных лепестков из белой керамики, перламутра и блестящего чистого золота.

ES

Materiales preciosos y revestimientos exclusivos: el aparador Gaudi combina singularidad, belleza, atención al detalle y artesanía, para un efecto estético inspirado en las obras del arquitecto español Antoni Gaudì. Las puertas de este precioso aparador están revestidas con una fluida aplicación de macromosaicos cerámicos en tonos brillantes, creados y aplicados a mano por los maestros artesanos de BottegaNove. Un revestimiento que da sensación de movimiento y crea una superficie evocadora, gracias a los elementos que se combinan entre sí en sorprendentes matices cromáticos: 107 pétalos de mosaico de cerámica blanca, nácar y oro puro brillante.

FR

Matériaux précieux et revêtements exclusifs: le buffet Gaudi allie unicité, beauté, attention aux détails et savoir-faire, pour un effet esthétique inspiré par les œuvres de l'architecte espagnol Antoni Gaudì. Les portes de ce précieux buffet sont recouvertes d'une application fluide de macro-mosaïques en céramique aux nuances brillantes, réalisées et appliquées à la main par les maîtres artisans de BottegaNove. Un revêtement qui donne une sensation de mouvement et crée une surface évocatrice, grâce aux éléments qui se combinent entre eux dans des nuances chromatiques surprenantes: 107 pétales de mosaïque en céramique blanche, nacre et or pur brillant.

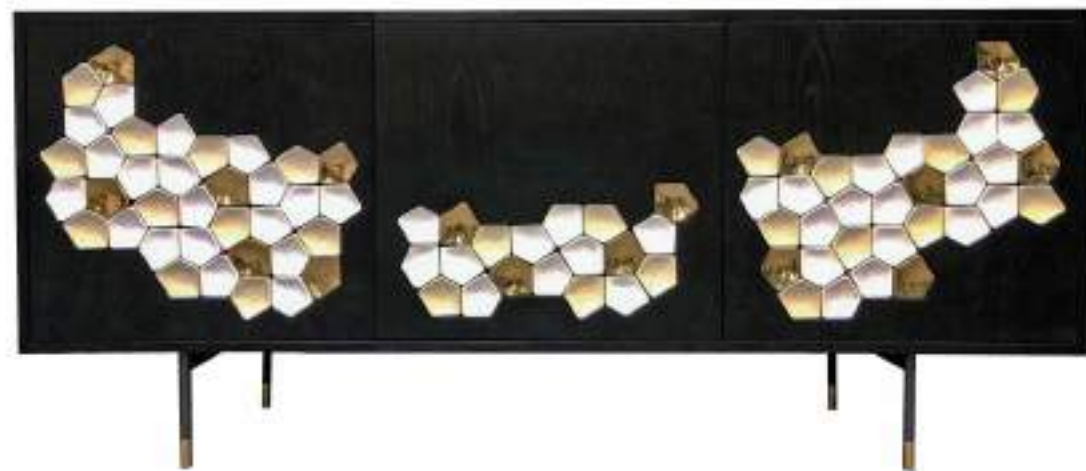
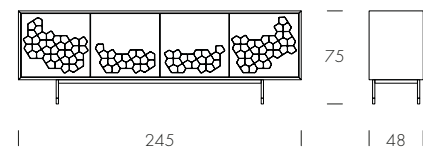
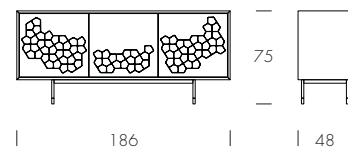



Gaudi
struttura frassino nero/
black ash structure (25).

granada

Angelo Tomaiuolo

IT

Fantasie barocche si innestano su piani rettangolari, lievi e precisi. Il lusso si presenta qui nella sua veste più pura, in un intreccio di legno e vetro, decorato, arricchito, reso inestimabile dai meravigliosi pomoli Swarovski.

EN

Baroque patterns get inserted onto rectangular doors, both delicate and precise. Luxury is displayed here in its purest form, an intertwining of glass and wood, decorated, enriched, made priceless by the magnificent Swarovski doorknobs.

RU

Причудливые узоры вставлены в прямоугольные двери: изысканные и аккуратные. Роскошь представлена здесь в ее чистом виде, переплетение стекла и дерева, декорированный, украшенный, сделанный бесценным благодаря очаровательным дверным ручкам Swarovski.

ES

Patrón barroco insertado en puertas rectangulares, delicadas y precisas. Aquí se muestra el lujo en estado puro, una imbricación de cristal y madera, decorada, enriquecida, de valor incalculable gracias a sus magníficos pomos de Swarovski.

FR

Des motifs baroques sont insérés sur des portes rectangulaires, à la fois délicates et précises. Le luxe est affiché ici dans sa forme la plus pure, un entrelacement de verre et de bois, décoré, enrichi, rendu plus précieux par les magnifiques poignées Swarovski.

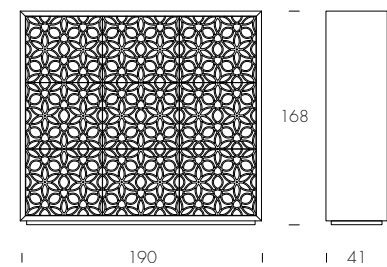
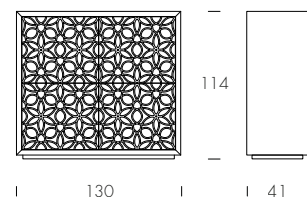
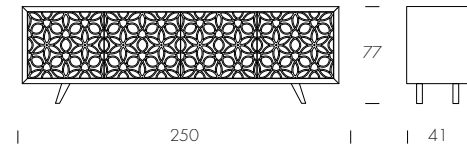
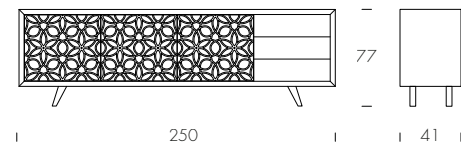
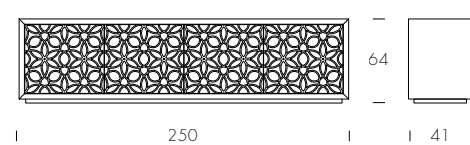

Granada
struttura noce Canaletto/Canaletto walnut structure (14);
ante vetro trasparente bronzo/transparent bronze glass doors (V84).



Granada
struttura rovere scuro/dark oak structure (16);
ante vetro acidato bronzo/frosted bronze glass doors (V84A).

Granada
struttura noce Canaletto/*Canaletto walnut structure* (14);
ante vetro trasparente bronzo/*transparent bronze glass doors* (V84).



Granada
struttura noce Canaletto/*Canaletto walnut structure* (14);
ante vetro trasparente bronzo/*transparent bronze glass doors* (V84).

hopper

Luca Roccadadria

IT

La dimensione onirica e sospesa di questa madia richiama le atmosfere del pittore statunitense Edward Hopper. Nelle ante in cristallo bombato, specchiato bronzo o fumé, spiccano volumi che richiamano un universo quasi metafisico ed esaltano l'estetica potente di questa madia in una combinazione preziosa di luci e ombre, che cattura lo sguardo.

EN

The dreamlike and suspended dimension of this sideboard recalls the mood of American painter Edward Hopper. The volumes stand out in its rounded bronze or fumé mirror glass doors, recalling almost metaphysical universe and enhance powerful aesthetics of this sideboard in a precious combination of light and shadow, which captures the eye.

RU

Сказочный и подвешенной объем этого комода напоминает эстетическое видение американского художника Эдварда Хоппера. В закругленных бронзовых или дымчатых зеркальных дверцах отражаются объемы, напоминающие почти метафизическую вселенную и подчеркивающие мощную эстетику этого комода, за счёт ценного сочетания света и теней, которые приковывают взгляд.

ES

La dimensión onírica y suspendida de este aparador recuerda la atmósfera del pintor estadounidense Edward Hopper. En las puertas redondeadas de bronce o de cristal de espejo ahumado destacan volúmenes que recuerdan un universo casi metafísico y realzan la poderosa estética de este aparador en una preciosa combinación de luces y sombras, que atrapa la mirada.

FR

La dimension onirique et suspendue de ce buffet rappelle l'atmosphère du peintre américain Edward Hopper. Dans les portes arrondies en bronze ou en miroir fumé, des volumes évoquant un univers presque métaphysique se détachent et renforcent l'esthétique puissante de ce buffet dans un précieux jeu d'ombres et de lumières qui capte le regard.

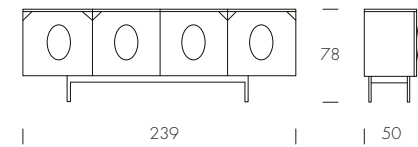
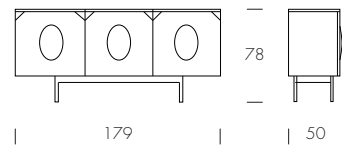

Hopper
ante specchio fumé/
fumé mirror doors (VS87).



honey

Nicola Tonin

IT

Un programma per il living, dove spazi e linee hanno un ruolo fondamentale. Madie e Porta-TV Honey si distinguono per la difficile lavorazione di legni, in noce canaletto e rovere scuro termotrattato, e l'azzeccata scelta di specchi capaci di ampliare l'intera stanza.

EN

A system for your living-room, where spaces and lines have a fundamental role. Honey TV stands and sideboards, stand out for their distinguished wood-working - Canaletto walnut and heat-treated dark oak, and the accurate choice of glass.

RU

Система для вашей гостиной, где пространства и линии играют фундаментальную роль. Тумбы под телевизор и серванты HONEY выделяются своей отличительной деревообработкой — грецкий орех Каналетто, термообработанный темный дуб и лучший выбор стекла.

ES

Un sistema para tu sala de estar, donde los espacios y las líneas juegan un papel fundamental. Los aparadores y muebles para televisión Honey destacan por su distinguido trabajo de la madera, nogal Canaletto y roble oscuro tratado térmicamente y la elección precisa de cristal.

FR

Un système pour votre salle de séjour, où les espaces et les lignes ont un rôle fondamental. Les meubles TV et les buffets Honey, se distinguent par le travail du bois distingué - noyer Canaletto et chêne foncé traité thermiquement, et un choix rigoureux de verre.

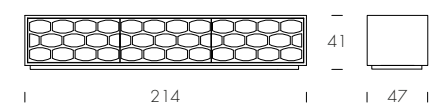
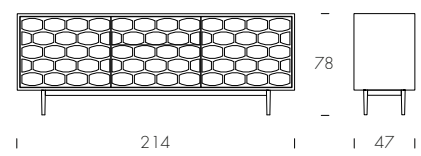
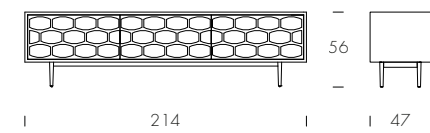
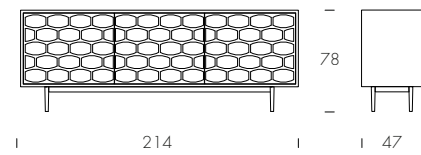
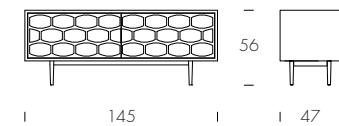
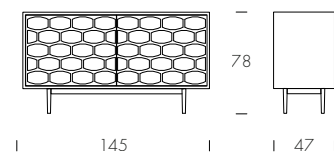

Honey
 struttura e elementi bianco opaco/
 matt white structure and elements (01);
 ante effetto specchio argento/silver mirror effect doors (SP45);
 base bianco opaco/matt white base (01).

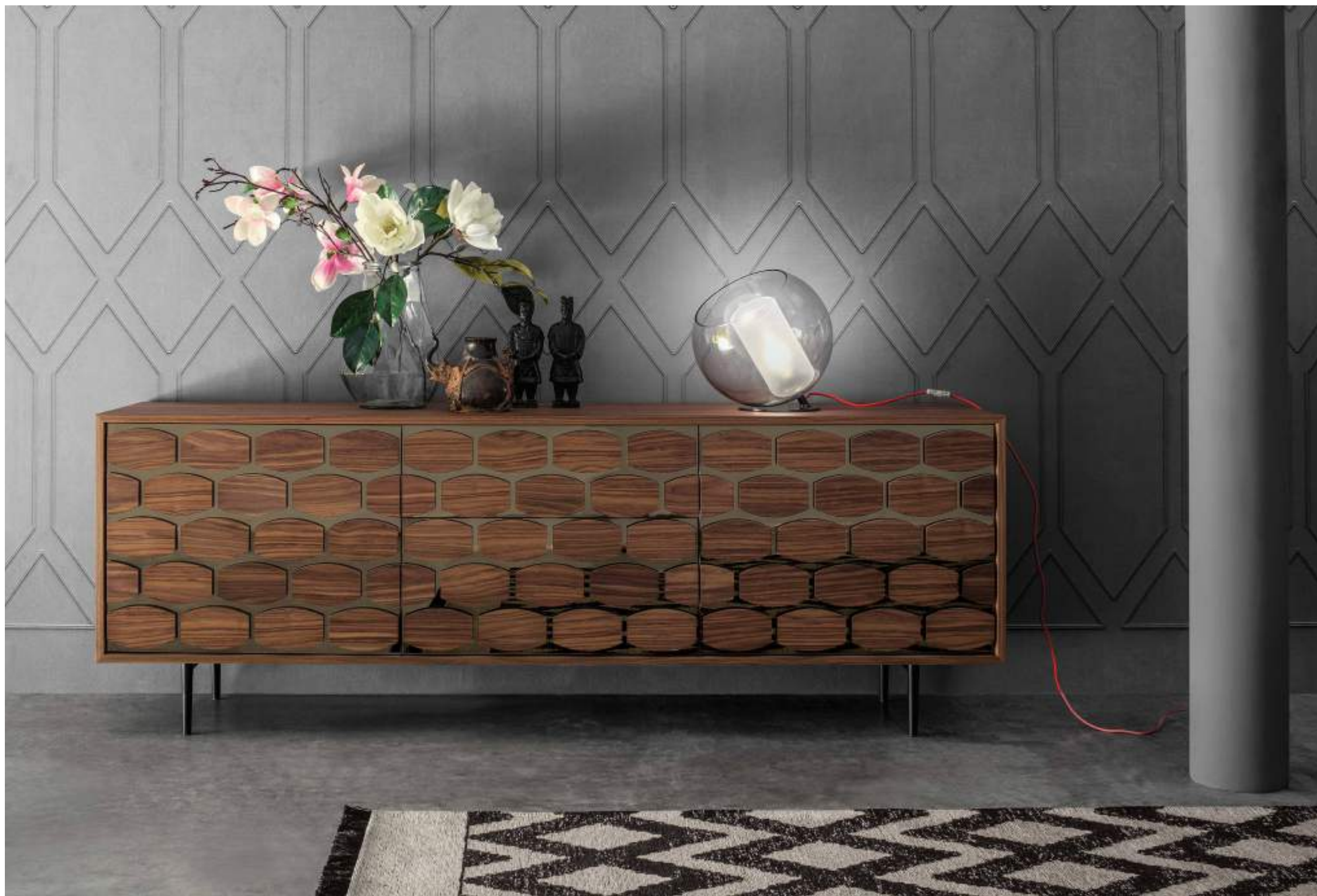

Honey
struttura e elementi noce Canaletto/
Canaletto walnut structure and elements (14);
ante effetto specchio bronzo/
bronze mirror effect doors (SP184);
base grigio carbone/carbon grey base (10).

Honey
struttura e elementi frassino nero/ *black ash structure and elements* (25);
ante effetto specchio fumé/ *fumé mirror effect doors* (VS87);
base grigio carbone/ *carbon grey base* (10).





Honey
struttura e elementi noce Canaletto/
Canaletto walnut structure and elements (14);
ante effetto specchio bronzo/
bronzed mirror effect doors (SP184);
base metallo cromato/
chromed metal base (72).

kintsugi

Massimo Mottin, Ernesto Barbieri

IT

Madia contenitore a quattro ante rivestite con lastre ceramiche che riproducono l'effetto dell'antica arte giapponese del Kintsugi, con la quale ogni oggetto diventa ancor più pregiato nella sua unicità. La delicatezza simbolica della madia, unita al suo design contemporaneo ed essenziale, la rende un pezzo dal valore estetico unico, evidenziato dalle preziose venature che la caratterizzano. Questa madia è dotata di funzionali ripiani interni in vetro, struttura in frassino nero e piedini in metallo verniciato.

EN

Storage cupboard with four leaves covered with ceramic slabs reproducing the effect of the ancient Japanese art of Kintsugi, with which each object becomes even more valuable in its uniqueness. The symbolic delicacy of the cupboard, combined with its contemporary and essential design, makes it a piece of unique aesthetic value, highlighted by the precious veins that characterize it. This sideboard is equipped with functional glass shelves, black ash structure and painted metal feet.

RU

Буфет-контейнер с четырьмя дверцами, покрытыми керамическими плитами, воспроизводящими эффект древнего японского искусства Kintsugi, благодаря которому любой предмет мебели становится ещё более драгоценным в своей уникальности. Символическая изысканность буфета в сочетании с его современным и строгим дизайном придают ему уникальную эстетическую ценность, которая подчёркивается характерными драгоценными прожилками. Этот буфет оснащён функциональными внутренними стеклянными полками, а структура изготовлена из чёрного ясеня с лакированными металлическими ножками.

ES

Aparador contenedor de cuatro puertas revestido con losas de cerámica que reproducen el efecto del antiguo arte japonés del Kintsugi, con el que cada objeto se vuelve aún más precioso en su singularidad. La delicadeza simbólica del aparador, combinada con su diseño contemporáneo y esencial, lo convierte en una pieza con un valor estético único, resaltado por las preciosas vetas que lo caracterizan. Este aparador está equipado con funcionales estantes internos de cristal, una estructura de fresno negro y patas de metal pintado.

FR

Buffet de rangement à quatre vantaux recouverts des dalles céramiques qui reproduisent l'effet de l'art japonais ancien du Kintsugi, avec lequel chaque objet devient encore plus précieux dans son unicité. La délicatesse symbolique du buffet, associée à son design contemporain et essentiel, en fait une pièce à la valeur esthétique unique, soulignée par les précieuses veines qui la caractérisent. Ce buffet est équipé d'étagères intérieures fonctionnelles en verre, structure en frêne noir et pieds en métal peint.

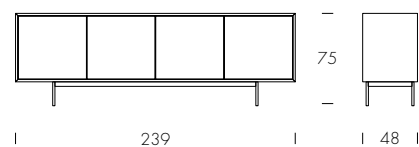
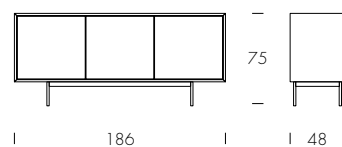

Kintsugi
ante ceramica effetto kintsugi /
ceramic with kintsugi effect doors;
struttura frassino nero / black ash structure (25).

magma

Luca Roccadadria

IT

Madia contenitore a tre o quattro ante rivestite in pellicola bronzo con tecnologia post-forming e top curvato in monolstra di vetro martellato nero, con piedini in metallo bronzato. Magma evoca l'effetto dato dalla fluida matericità del vetro martellato che, fondendosi con il legno delle ante, dona alla madia un effetto scenico che valorizza ogni ambiente, rendendolo prezioso.

EN

Storage cupboard with three or four leaves covered in bronze film with post-forming technology and curved top in black hammered glass with bronzed metal feet. Magma evokes the effect given by the fluid materiality of hammered glass that, blending with the wood doors, gives the cupboard a scenic effect which enhances any setting, making it precious.

RU

Буфет-контейнер с тремя или четырьмя дверцами, покрытыми бронзовой плёнкой по технологии постформинга, и столешницей из цельного листа чёрного вулканического стекла с бронзовыми металлическими ножками. Мagma создаёт эффект текучести вулканического стекла, которое, сливаясь с деревянными дверцами, придаёт буфету живописный эффект, украшая и делая особенно ценным любое пространство.

ES

Aparador con tres o cuatro puertas de bronce lacado y tapa curvada de cristal monolítico martillado negro, con pies de metal bronceado. Magma evoca el efecto creado por la textura fluida del vidrio martillado que, fusionado con la madera de las puertas, confiere al aparador un efecto dramático que realza cualquier ambiente, haciéndolo precioso.

FR

Buffet de rangement à trois ou quatre vantaux revêtues de film bronze avec technologie post-forming et top courbé en monolithe de verre martelé noir, avec pieds en métal bronzé. Magma évoque l'effet donné par la fluidité de la matérialité du verre martelé qui, en se fondant avec le bois des vantaux, donne au buffet un effet scénique qui valorise chaque pièce, le rendant précieux.

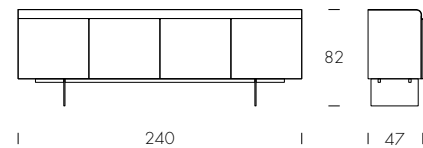
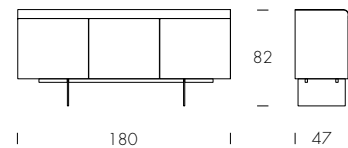

Magma
top vetro nero martellato / hammered black glass (V02M);
ante color bronzo / bronze colour doors.

matisse

Tonin Casa Creatives

IT

Madia in MDF laccato con decoro incassato e dall'effetto traslucido. Un mix di colori giocoso ma elegante che caratterizza Matisse.

EN

Sideboard in lacquered MDF with recessed decoration and translucent effect. A playful but elegant mix of colors that characterizes Matisse.

RU

Буфет из крашеного МДФ с утопленным декором с полупрозрачным эффектом. Игривое, но элегантное сочетание цветов, характеризующее модель Matisse.

ES

Aparador en MDF lacado con decoración engarzada y efecto translúcido. Una combinación lúdica pero elegante de colores que caracteriza a Matisse.

FR

Buffet en MDF laqué avec décoration encastrée et effet translucide. Un mélange de couleurs ludique mais élégant qui caractérise le modèle Matisse.

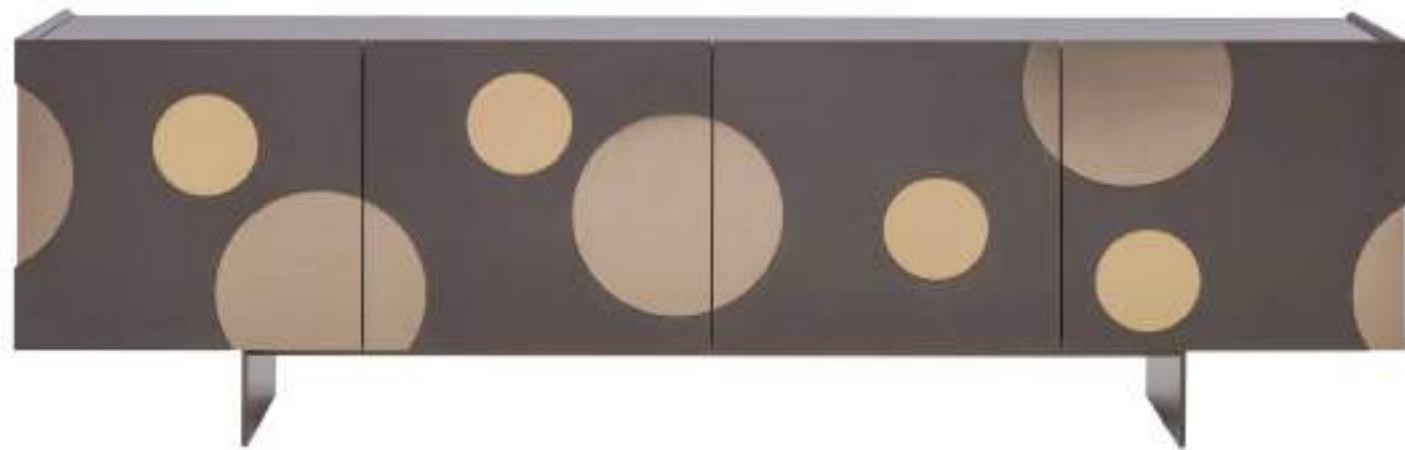
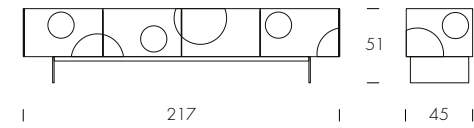
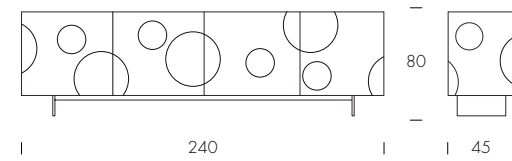
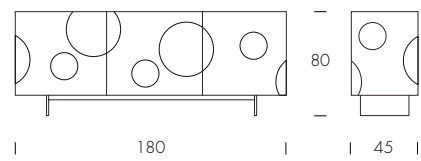





Matisse
struttura bronzo pietra/stone bronze structure (83).

maya

Tonin Casa Creatives

IT

Il miglior legno, rifinito in noce Canaletto o rovere chiaro, viene reso ulteriormente lussuoso ed elegante dalle linee con effetto a rilievo. Un contrasto di colori e trama che unisce semplicità ed eleganza. Una madia due o tre ante, che poggia su di una solida base in metallo verniciato bronzo pietra. Un must. Semplicemente.

EN

The best wood in Canaletto walnut, or bright oak finishing, gains further luxury thanks to the illusion of relief of its lines. Colors and texture create a contrast that combines simplicity and elegance. A two, or three-doors sideboard, supported by a solid, bronze stone varnished metal base. A must-have. Simply.

RU

Лучшая древесина грецкого ореха или светлого дуба становится еще более роскошной и элегантной благодаря линиям с эффектом рельефа. Контраст цветов и текстуры, сочетающий простоту и элегантность. Сервант с двумя или тремя дверцами, который опирается на прочное основание из металла, окрашенного в цвет бронзового камня. Обязательный атрибут. Необыкновенно простой.

ES

La mejor madera, acabada en nogal Canaletto o roble claro, hecha lujosa y elegante para líneas con efecto en relieve. Un contraste de colores y de trama que une simplicidad y elegancia. Aparador a dos o tres puertas, que se reclina sobre una base sólida en metal teñido bronce piedra. Imprescindible. Simplemente.

FR

Le bois meilleur, en finition noyer Canaletto ou chêne clair, est rendu ultérieurement précieux et élégant grâce à des lignes avec effet de relief. Un contraste de couleurs et trame qui unit simplicité et élégance. Un buffet avec deux ou trois portes, qui repose sur des pieds en metal peint pierre bronze. C'est pas tous les jours. Simplement.

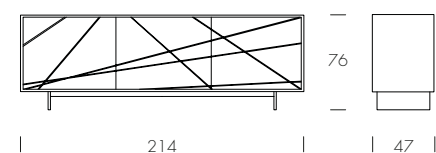
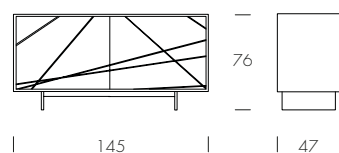

Maya
struttura melaminico rovere naturale/
natural oak melamine structure (PML3).



Maya
struttura melaminico noce Canaletto/
Canaletto walnut melamine structure (PML5).



millebolle

Luca Roccadadria

IT

Madia contenitore a tre o quattro ante in cristallo specchiato bronzo o fumè, con struttura in legno laccato nero lucido e piedini in metallo verniciato. Il design dall'identità decisa della madia Millebolle è esaltato dal contrasto tra la base matt satinata delle ante e la pioggia di bolle in cristallo lucido che le ricoprono, a creare un gioco di luci e ombre che dona un'identità audace ad ogni ambiente.

EN

Storage cabinet with three or four leaves in mirrored bronze or smoked glass, with structure in glossy black lacquered wood and feet in painted metal. The distinctive design of the Millebolle cupboard is enhanced by the contrast between the matt satin base of leaves and the rain of bubbles in glossy crystal which cover them, creating a play of light and shadow that gives a bold identity to any environment.

RU

Буфет-контейнер с тремя или четырьмя дверцами из бронзового или дымчатого стекла с глянцевой чёрной лакированной деревянной структурой и лакированными металлическими ножками. Ярко выраженный дизайн Millebolle усиливается за счёт контраста между матовым сатиновым основанием дверок и потоком блестящих хрустальных пузырьков, которые их покрывают, создавая игру света и тени, что придаёт смелую индивидуальность любому пространству.

ES

Aparador contenedor de tres o cuatro puertas en bronce o cristal espejo fumé, con estructura de madera lacada en negro brillo y pies de metal pintado. El diseño con fuerte identidad del aparador Millebolle se ve realzado por el contraste entre la base satinada mate de las puertas y la lluvia de burbujas de cristal brillante que las recubren, creando un juego de luces y sombras que da una identidad audaz a cualquier ambiente.

FR

Buffet de rangement avec trois ou quatre vantaux en cristal miroir bronze ou fumé, avec structure en bois laqué noir brillant et pieds en métal peint. Le design à l'identité forte du buffet Millebolle est exalté par le contraste entre la base matt satinée des vantaux et la pluie de bulles en cristal brillant qui les recouvrent, pour créer un jeu de lumière et d'ombre qui donne une identité audacieuse à chaque environnement.

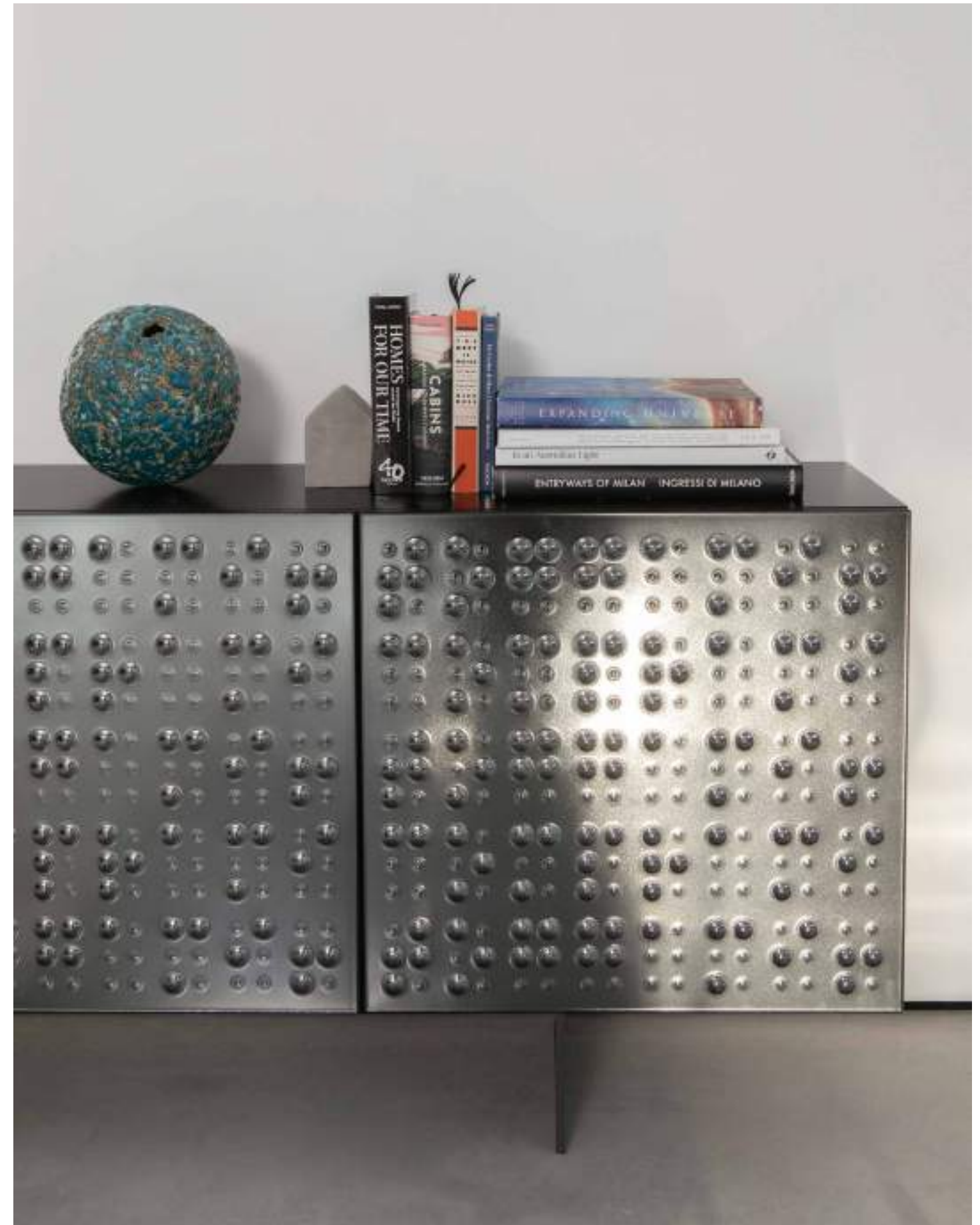
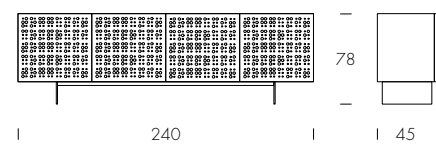
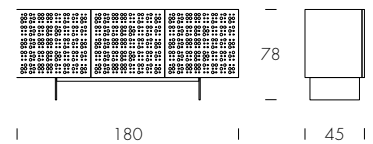



monolite

Massimo Mottin, Ernesto Barbieri

IT

Madia contenitore a quattro ante completamente rivestite esternamente con pellicola di riproduzione marmorea applicata con tecnologia post-forming e laccata lucida 100 gloss: Monolite sorprende per la purezza del suo design, con la sua forte linea scultorea che diventa protagonista della scena.

EN

Storage cupboard with four leaves completely covered externally with marble reproduction film, applied with post-forming technology and glossy lacquered 100 gloss: Monolite surprises for the purity of its design, with its strong sculptural line that becomes the protagonist of the scene.

RU

Буфет-контейнер с четырьмя дверцами, полностью покрытыми снаружи плёнкой с имитацией мрамора, нанесённой по технологии постформинга и лакированной глянец 100 глосс: Monolite удивляет чистотой своего дизайна, своей сильной скульптурной линией, становясь главным героем сцены.

ES

Aparador contenedor de cuatro puertas completamente revestido exteriormente con film imitación mármol aplicado con tecnología post-forming y lacado brillo 100: Monolite sorprende por la pureza de su diseño, con su fuerte línea escultórica que se convierte en protagonista de la escena.

FR

Buffet de rangement à quatre vantaux entièrement revêtu à l'extérieur avec film de reproduction de marbre, appliqué avec la technologie post-forming et laqué brillant 100 gloss: Monolite surprend par la pureté de son design, avec sa forte ligne sculpturale qui devient le protagoniste de la scène.

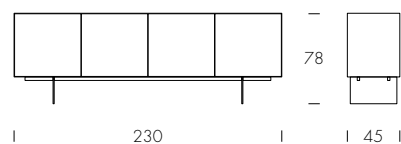

Monolite
struttura laccata extra lucido su riproduzione marmorea /
extra glossy lacquered structure with marble effect.

opera

Massimo Mottin, Ernesto Barbieri

IT

Un design a tutto tondo dove il legno curvo accoglie ante e cassetti laccati neri o bianchi. I dettagli fanno la differenza e la rendono unica e adatta al tuo living.

EN

An allround design where curved wood welcomes black or white lacquered doors and drawers. The details make the difference and make it unique and suitable for your living.

RU

Дизайн, где все элементы округлые. В изогнутое дерево встроены чёрные и белые крашенные фасады и ящики. Детали создают разницу и делают эту модель уникальной и отлично подходящей для Вашей жилой зоны.

ES

Un diseño completo donde la madera curvada da la bienvenida a puertas y cajones lacados en blanco o negro. Los detalles marcan la diferencia y lo hacen único y adecuado para su sala de estar.

FR

Un design polyvalent où le bois cintré accueille les portes et tiroirs laqués noir ou blanc. Les détails font la différence et le rendent unique et adapté à votre salon.

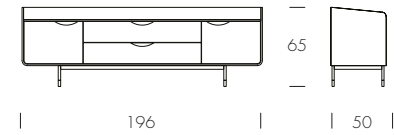
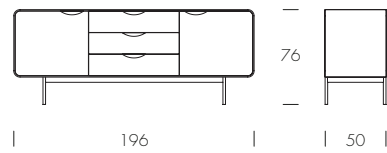

Opera
struttura noce Canaletto con ante nero opaco/
Canaletto walnut structure with matt black doors (02).





Opera
struttura noce Canaletto con ante nero opaco/
Canaletto walnut structure with matt black doors (02).

Opera
struttura noce Canaletto
con ante bianco opaco/
Canaletto walnut structure
with matt white doors (01).



paris

Studio 28

IT

Cangiante e luminosa come la città cui si ispira, Paris è un programma che svela il lusso discreto di vetro e legno, in una moltitudine di forme che creano madie, porta-TV, vetrine, pensili e mensole, nella finitura che più si adatta al proprio living.

EN

Color-changing and luminous, just like the city it takes its name from, Paris is a system that reveals glass and wood's discrete luxury, in a multitude of shapes: sideboards, TV stands, showcases, hanging units and shelves, composed in your preferred finishing.

RU

С возможностью изменения цвета и светлые, так же, как город, от которого он берет свое название; PARIS является стеллажом, который демонстрирует дискретную роскошь стекла и дерева во множестве форм: серванты, тумбы под телевизор, витрины, подвесные блоки и полки, имеющие предпочитаемую вами отделку.

ES

Luminoso y cambia de color, al igual que la ciudad de la que toma su nombre, Paris es un sistema que muestra el lujo discreto de la madera y el cristal, en una multitud de formas: aparadores, muebles para televisión, vitrinas, unidades y estantes colgantes, realizado con tu acabado preferido.

FR

De couleur changeante et lumineux, tout comme la ville dont il tire son nom, Paris est un ensemble qui révèle le luxe discret du verre et du bois, dans une multitude de formes: bahuts, meubles TV, vitrines, des éléments et des étagères suspendus, à composer pour votre finition préférée.

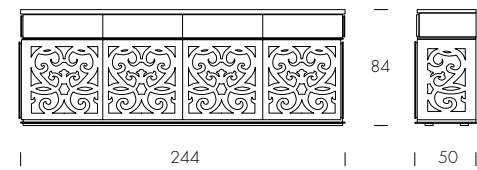
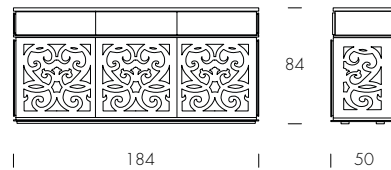
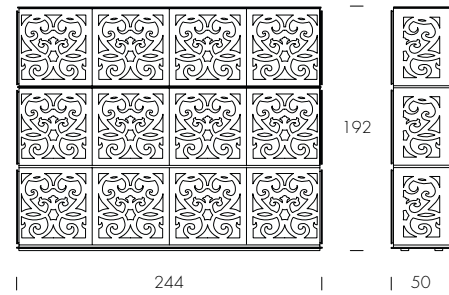
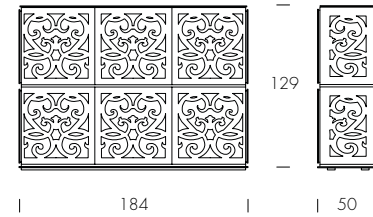
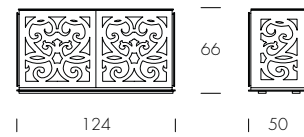

Paris
struttura bianco opaco/
matt white structure (01);



Paris
struttura bianco opaco / *mat white structure* (01);
ante vetro extrachiaro bianco / *extraclear white glass doors* (V101).





Paris
struttura nero opaco/
matt black structure (O2);
ante vetro nero/
black glass doors (VO2).

passepertout

Massimo Mottin, Ernesto Barbieri

IT

Madia contenitore a tre o quattro ante rivestite esternamente con pellicola champagne applicata con tecnologia post-forming, con piedini in metallo verniciato. Il suo design lineare e contemporaneo la rende un passepartout adatto ad ogni contesto living.

EN

Storage cabinet with three or four leaves externally covered with champagne finishing film applied with post-forming technology, with painted metal feet. Its linear and contemporary design makes it a passepartout suitable for any living setting.

RU

Буфет-контейнер с тремя или четырьмя дверцами, покрытыми снаружи плёнкой цвета шампань, нанесённой по технологии постформинга, с лакированными металлическими ножками. Его линейный и современный дизайн делает его подходящим к любому жилому помещению.

ES

Aparador contenedor de tres o cuatro puertas revestido exteriormente con film champagne aplicado con tecnología postformado, con pies de metal pintado. Su diseño lineal y contemporáneo lo convierte en un passepartout adecuado para cualquier contexto de vida.

FR

Buffet de rangement avec trois ou quatre vantaux revêtues à l'extérieur avec un film finition champagne appliqué avec la technologie post-forming, avec pieds en métal peint. Son design linéaire et contemporain en fait un passepartout adapté à tout contexte de vie.

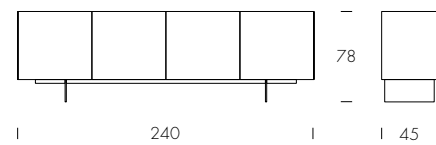
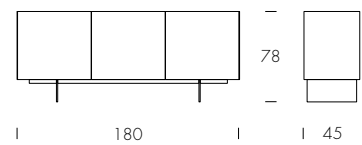

Passepertout
struttura color champagne / champagne colour structure (60).



pizzo

Luca Roccadadria

IT

Madia contenitore a tre o quattro ante, caratterizzata da uno strato di spatolato di argilla interamente lavorata a mano con finiture effetto pizzo a rilievo, nella nuance burro, con piedini in metallo verniciato.

Un elemento d'arredo prezioso, la cui lavorazione ricorda un tessuto in pizzo, leggero ed elegante.

EN

Storage cabinet with three or four leaves, characterized by a layer of spatulate clay entirely handmade with lace-effect relief finishes, in butter nuance, with painted metal feet. A precious piece of furniture, whose workmanship recalls a light and elegant lace fabric.

RU

Буфет-контейнер с тремя или четырьмя дверцами с главной особенностью в виде шпательного слоя глины, наложенной полностью вручную, с рельефной кружевной отделкой оттенка сливочного масла и лакированными металлическими ножками. Драгоценный предмет мебели, элементы которого напоминают кружевную лёгкую и элегантную ткань.

ES

Aparador contenedor de tres o cuatro puertas, caracterizado por una capa de espátula de barro totalmente realizada a mano con acabados efecto encaje en relieve, en tono mantequilla, con pies de metal pintado. Un precioso elemento de decoración cuyo acabado recuerda a un tejido de encaje ligero y elegante.

FR

Buffet de rangement à trois ou quatre vantaux, caractérisé par une couche de spatulé d'argile entièrement travaillée à la main avec des finitions en relief dentelle, dans la nuance beurre, avec pieds en métal peint. Un meuble précieux, dont le traitement rappelle un tissu en dentelle, léger et élégant.

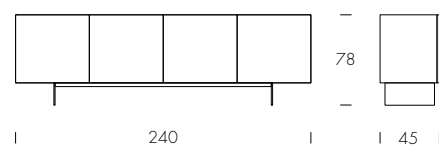
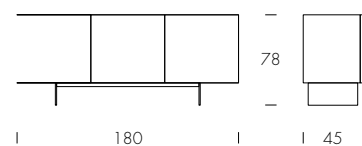



plume

Massimo Mottin, Ernesto Barbieri

IT

Sorprendente e unica, la madia che utilizza la collezione Plumage disegnata da Cristina Celestino per BottegaNove, coniuga bellezza e attenzione al dettaglio e all'artigianalità. Le ante della madia sono ricoperte da una leggera cascata di piume sovrapposte l'una all'altra, dalle sfumature splendenti in ceramica smaltata realizzata dai maestri artigiani di BottegaNove. Plumage è una collezione di mosaici in ceramica disegnata da Cristina Celestino per BottegaNove che trova una sorprendente applicazione in questa madia.

EN

Surprising and unique, the sideboard that uses Plumage collection designed by Cristina Celestino for BottegaNove, combines beauty and attention to detail and craftsmanship. The doors of the sideboard are covered with a slight cascade of feathers overlapping one another, with shining shades of glazed ceramic made by artisan masters from BottegaNove. Plumage is a collection of ceramic mosaics designed by Cristina Celestino for BottegaNove which finds a surprising application at this sideboard.

RU

Удивительный и уникальный комод, в котором использована коллекция Plumage, разработанная Кристиной Челестино для BottegaNove, сочетает в себе красоту, внимание к деталям и искусство ремесла. Дверцы комода покрыты лёгким каскадом перьев из блестящей переливающейся керамики, изготовленной мастерами BottegaNove. Plumage – это коллекция керамической мозаики, разработанная Кристиной Челестино для BottegaNove, которую удивительным образом применили в этом комод.

ES

Sorprendente y único, el aparador que utiliza la colección Plumage diseñada por Cristina Celestino para BottegaNove, combina belleza y atención al detalle y la artesanía. Las puertas del aparador están revestidas con una ligera cascada de plumas superpuestas, con brillantes tonos de cerámica esmaltada realizada por maestros artesanos de BottegaNove. Plumage es una colección de mosaicos cerámicos diseñada por Cristina Celestino para BottegaNove que encuentra una sorprendente aplicación en este aparador.

FR

Surprenant et unique, le buffet qui utilise la collection Plumage conçue par Cristina Celestino pour BottegaNove, allie beauté et attention aux détails et à l'artisanat. Les portes du buffet sont recouvertes d'une légère cascade de plumes superposées, avec des nuances brillantes de céramique émaillée réalisées par les maîtres artisans de BottegaNove. Plumage est une collection de mosaïques en céramique conçue par Cristina Celestino pour BottegaNove, qui trouve une application surprenante dans ce buffet.

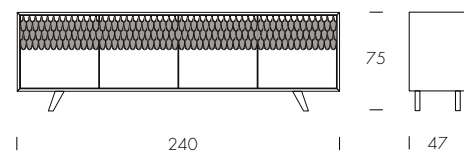
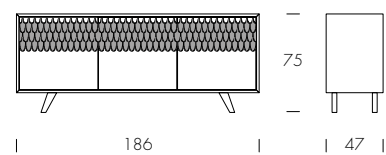



Plume
struttura frassino nero/
black ash structure (25)

rock

Luca Roccadadria

IT

Madia contenitore a tre o quattro ante in cristallo specchiato bronzo o fumè, con struttura in legno laccato nero lucido e piedini in metallo verniciato. Il design dirompente della madia Rock si adatta perfettamente ad ambienti dall'estetica contemporanea, grazie alla particolare lavorazione in monolasta di vetro con nove bolle a rilievo per ciascuna anta.

EN

Storage cabinet with three or four leaves in mirrored bronze or smoked glass, with structure in glossy black lacquered wood and feet in painted metal. The stunning design of the Rock sideboard is perfectly suited to environments with a contemporary aesthetic, thanks to the particular processing in monolithic glass with nine bubbles in relief for each door.

RU

Буфет-контейнер с тремя или четырьмя дверцами из бронзового или дымчатого зеркального стекла с глянцевой чёрной лакированной структурой и лакированными металлическими ножками. Революционный дизайн буфета Rock идеально вписывается в помещения в современном стиле благодаря особой технологии изготовления цельного стекла с девятью рельефными пузырьками на каждой дверце.

ES

Aparador contenedor de tres o cuatro puertas en bronce o cristal espejo fumé, con estructura de madera lacada en negro brillo y pies de metal pintado. El diseño disruptivo del aparador Rock se adapta perfectamente a ambientes de estética contemporánea, gracias a la particular elaboración de un único cristal con nueve burbujas en relieve para cada puerta.

FR

Buffet de rangement avec trois ou quatre vantaux en cristal miroir bronze ou fumé, avec structure en bois laqué noir brillant et pieds en métal peint. Le design impactant du buffet Rock s'adapte parfaitement aux ambiances à l'esthétique contemporaine, grâce au traitement particulier en monolithe de verre avec neuf bulles en relief pour chaque vantail.

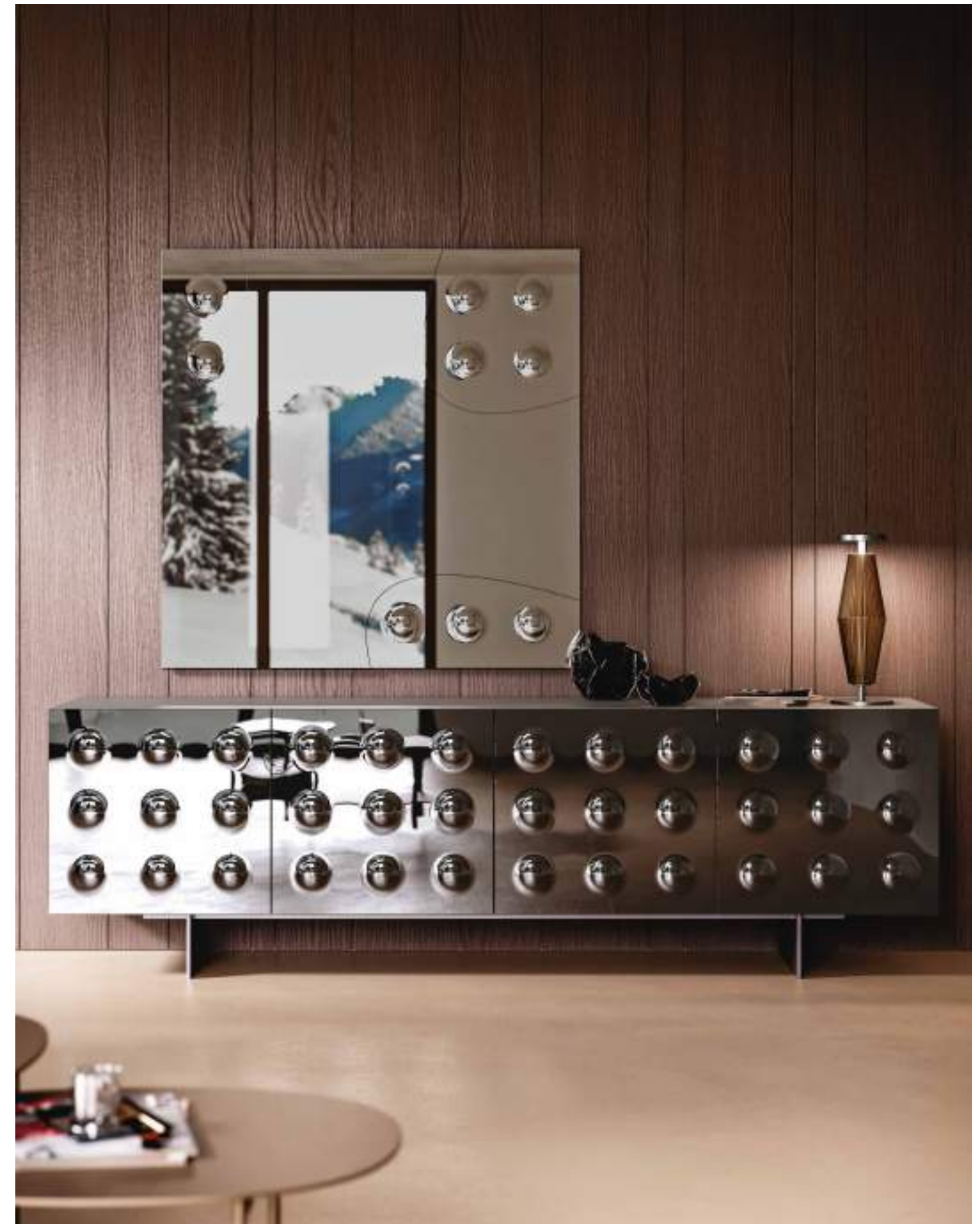
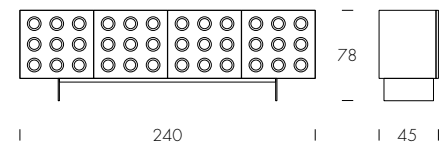
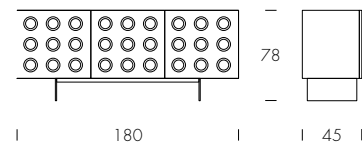



stripes

Massimo Mottin, Ernesto Barbieri

IT

Madia contenitore a tre o quattro ante in legno con finiture lineari e materiche, caratterizzate dalla lavorazione in altorilievo, in un gioco di contrasti dalle nuances bronzo. Stripes dona ad ogni ambiente un'estetica decisa, data dal suo design grafico.

EN

Storage cabinet with three or four wooden leaves with linear and material finishings, characterized by high-relief workmanship, in a game of contrasts with bronze shades. Stripes gives each room a strong aesthetic, given by its graphic design.

RU

Буфет-контейнер с тремя или четырьмя деревянными дверцами с линейной текстурной отделкой, характеризующийся высоким рельефом в игре контрастов бронзовых оттенков. Полосы придают любому пространству особую эстетику благодаря своему графическому дизайну.

ES

Aparador de madera de 3 o 4 puertas con acabado texturado, caracterizado por trabajos en alto relieve en un juego de contrastes en tonos bronce. Stripes, con su diseño gráfico, aporta a cualquier estancia una estética fuerte.

FR

Buffet de rangement à trois ou quatre vantaux en bois avec des finitions linéaires et matérielles, caractérisées par le travail en haut-relief, dans un jeu de contrastes avec des nuances de bronze. Stripes donne à chaque pièce une esthétique forte, donnée par son design graphique.

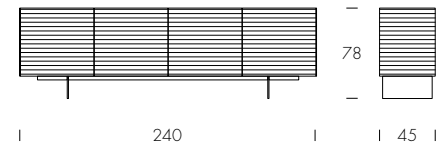
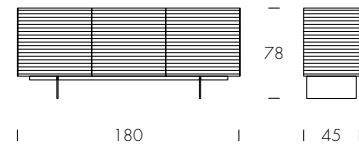



Stripes
struttura in stampa 3D a rilievo /
3D printed embossed structure.

tartan

Opaca Lab

IT

Tartan è una madia studiata per avere una struttura semplice e raffinata: il metallo verniciato sostiene con agilità il legno di scocca, top e fianchi. Una serigrafia ispirata ai tradizionali abiti scozzesi decora questa madia, che appare come un raffinato filo di Scozia che decora ogni living.

EN

Tartan is a sideboard, designed to display a simple and refined structure: varnished metal easily supports top, sides and frame. A serigraphy, inspired by traditional Scottish costumes, decorates this sideboard and your interior rooms as a refined scottish thread.

RU

Tartan — сервант с простой и утонченной структурой: окрашенный металл легко поддерживает деревянный корпус, верх и боковые поверхности. Сериграфия, навеянная традиционной шотландской одеждой, украшает этот сервант как изысканная нить из Шотландии, украшающая каждую гостиную.

ES

Tartan es un aparador estudiado para tener una estructura simple y refinada: el metal pintado apoya con agilidad la madera del cuerpo, de la tapa y de flancos. Una serigrafía inspirada en los vestidos escoceses tradicionales adorna este madia, parecida a una refinada tela capaz de decorar cada salón.

FR

Tartan est un buffet conçu pour avoir une structure simple et raffinée: le métal verni soutient agilement le bois. Une sérigraphie inspirée des robes traditionnelles écossaises orne ce buffet, qui ressemble à un tissu raffiné, décorant chaque pièce.

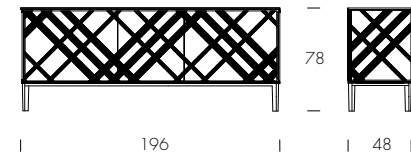
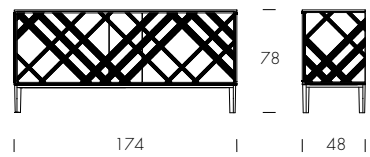

Tartan

struttura rosso amaranto RAL 3007 e pattern serigrafato nero/
Amarnath red RAL 3007 structure and black screen-printed pattern (01).





Tartan
struttura noce Canaletto
e pattern serigrafato nero/
Canaletto walnut structure and
black screen-printed pattern (04).

IT

Le linee definite e il design plurimaterico del porta-tv Teo invitano a trovare nuovi spazi grazie al ripiano centrale e alle due ante laterali con finitura porcellanato o in essenza.

EN

Defined lines and multimaterial design of Teo TV stand invite you to find new spaces thanks to the central shelf and two side doors with porcelain stoneware or wooden finish.

RU

Четкие линии и дизайн тумбы для телевизора Teo, выполненного из разнообразных материалов, призывают открыть для себя новые пространства благодаря центральной полке и двум боковым дверцам в отделках из керамогранита или дерева.

ES

Las líneas definidas y el design multimaterial del mueble de TV Teo invitan a encontrar nuevos espacios gracias a la estantería central y a las dos puertas laterales con acabado en porcelana o madera.

FR

Les lignes définies et le design multimatériaux du meuble TV Teo vous invitent à trouver de nouveaux espaces grâce à l'étagère centrale et aux deux portes latérales avec finition en porcelaine ou en bois.

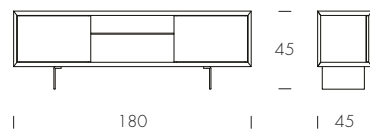

Teo
 struttura antracite/anthracite structure (64);
 ante gres Emperador/Emperador porcelain doors (V83P).

IT

Madia bassa o alta che si ispira ad un lusso morbido e delicato: il legno di frassino, in finitura noce Canaletto, rovere scuro, o frassino nero, si abbina lieve al rivestimento in pelle ed eco-pelle, in tutte le colorazioni disponibili. Trapuntata e rivestita come il migliore degli imbottiti Made in Italy, Tiffany riesce a combinare due mondi tecnicamente diversi, unendoli in un prodotto dalla grazia unica.

Porta-tv in legno rivestito in diverse finiture con trapuntatura fatta a mano. Un mobile che arricchisce ogni soggiorno di grande artigianalità e maestria tutta italiana.

EN

Tiffany is a low, or high sideboard, inspired by a soft and delicate luxury: the ash tree - with a Canaletto walnut, dark oak, or black ash finishing - quietly marries the leather, or eco-leather covering. A quilted covering, representation of the best Made in Italy manufacture, covers Tiffany, and combines two technically different worlds, resulting in a uniquely gracious product.

Wooden TV stand covered in different finishes with handmade quilting. A piece of furniture that enriches every living with great all-italian craftsmanship.

RU

С возможностью изменения цвета и светлые, так же, как город, от которого он берет свое название; PARIS является стеллажом, который демонстрирует дискретную роскошь стекла и дерева во множестве форм: серванты, тумбы под телевизор, витрины, подвесные блоки и полки, имеющие предпочитаемую вами отделку.

Подставной комод под телевизор в обшивке из разных материалов с ручной прошивкой. Предмет мебели, который обогащает любой зал, являясь примером великого итальянского ремесленного мастерства и искусства.

ES

Tiffany es un aparador bajo o alto inspirado por un lujo suave y delicado: el fresno (con acabados de nogal Canaletto, roble oscuro o ceniza negra) combina armónicamente con el recubrimiento de cuero o ecocuero. Un recubrimiento acolchado, representación de la mejor producción Made in Italy, recubre Tiffany y combina dos mundos técnicamente diferenciados, dando lugar a un producto exclusivo.

Mueble de TV de madera cubierto en diferentes acabados con acolchado hecho a mano. Un mueble que enriquece cada estancia con gran artesanía italiana y artesanía.

FR

Tiffany est un buffet bas, ou haut, inspiré par un luxe doux et délicat: le bois de frêne - avec une finition en noyer Canaletto, chêne foncé, ou frêne noir - qui se marie sereinement avec le revêtement en cuir, ou en cuir écologique. Un revêtement matelassé, représentant la meilleure fabrication Made in Italy, couvre Tiffany, et combine deux mondes techniquement différents, résultant en un produit élégant unique.

Meuble TV en bois recouvert de différentes finitions avec matelassage fait main. Un meuble qui enrichit chaque séjour avec un grand savoir-faire et savoir-faire italien.

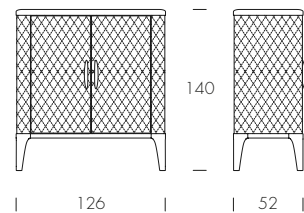
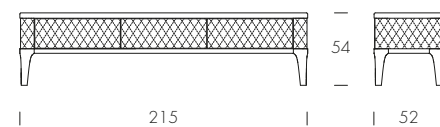
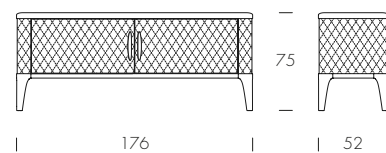

Tiffany

struttura noce Canaletto/Canaletto walnut structure (14);
rivestimento pelle ottanio/oil blue leather covering (P34).





Tiffany
struttura rovere scuro / dark oak structure (16);
rivestimento pelle grigio / grey leather covering (P73) .





Tiffany
struttura noce Canaletto/Canaletto walnut structure (14);
rivestimento pelle grigio/grey leather covering (P73).

venice

Studio 28

IT

Venice è l'esempio forse più marcato di come la tecnica possa concludersi in dolcezza, in raffinatezza. Il materiale è l'MDF, microgoffrato e lavorato a laser, che crea un effetto capitonné e vivifica, ammansisce, dando ad una struttura rigida l'aspetto di un morbido cuscino. Le colorazioni variano dal bianco opaco, al nero, al beige, fino allo champagne opaco. Si rende da ora disponibile un'ulteriore versione, forse ancor più elegante e d'impatto: un noce canaletto, per dare un tono classico a questo programma estremamente innovativo.

EN

Venice may be the best example of how technique can end to be delicate, refined. The material we used is MDF, embossed and laser-worked – or covered in wood. That creates a Capitonné effect and revives the rigid structure: it now has the looks of a soft pillow. Colors may vary from matt white, to black, beige, up to matt champagne. Starting from this year, a new version is available, maybe even more elegant and effective: a Canaletto walnut version, to give this innovative system a more classic look.

RU

VENICE может быть лучшим примером того, как технология может иметь деликатный и изысканный вид. Используемый нами материал — MDF (древесно-волокнистая плита средней плотности), рельефная и с лазерной обработкой — или покрытая древесиной. Это создает эффект мебельной обивки и напоминает жесткую конструкцию: теперь он имеет внешний вид мягкой подушки. Цвета могут варьироваться от матового белого, черного, бежевого и до матового цвета шампанского. Начиная с этого года, доступна новая версия, возможно, даже еще более элегантная и эффектная: версия из грецкого ореха Каналетто поможет придать этой инновационной системе более классический вид.

ES

Venice puede ser el mejor ejemplo de cómo la técnica puede terminar siendo delicada, refinada. El material que utilizamos es MDF, en relieve y trabajado con láser o cubierto en madera. Esto crea un efecto Capitonné y revive la estructura rígida, que ahora tiene el aspecto de una suave almohada. Los colores varían de blanco mate a negro, beige y hasta champán mate. A partir de este año hay una nueva versión disponible, quizás más elegante y eficaz: una versión en nogal Canaletto, para darle un aspecto más clásico a este sistema innovador.

FR

Venice est sans doute le meilleur exemple de la façon dont la technique peut aboutir à la délicatesse, au raffinement. Le matériel que nous utilisons est le MDF, en relief et travaillé au laser - ou recouvert de bois. Cela crée un effet capitonné et ravive la structure rigide: elle a maintenant l'apparence d'un oreiller moelleux. Les couleurs peuvent varier depuis le blanc mat, au noir, beige, jusqu'au champagne mat. A partir de cette année, une nouvelle version est disponible, sans doute encore plus élégante et efficace: une version en noyer Canaletto, pour donner à cet ensemble innovant un look plus classique.

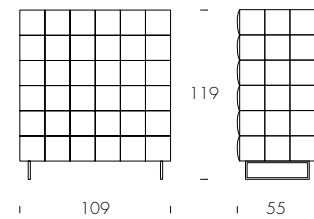
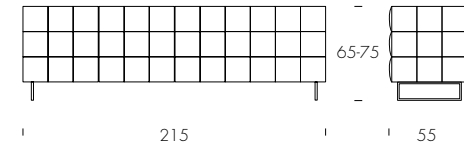
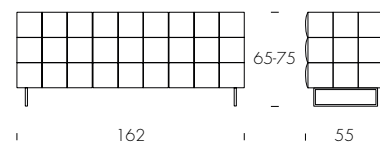

Venice
struttura bianco opaco/matt white structure (01);
top vetro extrachiaro bianco/extra-clear white glass top (V101).



Venice
struttura noce Canaletto / *Canaletto walnut structure* (14);
top vetro nero / *black glass top* (V02).





Venice
struttura bianco opaco/*matte white structure* (01);
top vetro extrachiaro bianco/*extra-clear white*
glass top (V101).

abaco

Andrea Lucatello

IT

Abaco è un intricato elegante di linee, che formano uno semplice ma efficace labirinto, con elementi orizzontali laccati o rivestiti, e una struttura in legno. I set di cassetti e ante, disponibili come optional, completano ed interrompono il costante intrecciarsi di linee.

EN

Abaco is a tangled web of lines, forming a simple and yet effective labyrinth made out of lacquered, or wood-covered horizontal elements, and a wooden structure. The doors and drawers sets - optional - complete and interrupt the constant twirling of the lines.

RU

Abaco — запутанная паутина линий, образующая простой, но в то же время эффектный лабиринт, сделанный из лакированных или покрытых древесиной горизонтальных элементов, а также с деревянной конструкцией. Комплекты дверей и ящиков — по желанию — дополняют и прерывают постоянное вращение линий.

ES

Abaco es una maraña de líneas que forman un eficaz y sencillo laberinto hecho de elementos horizontales lacados o revestidos de cuero. Los juegos de puertas y cajoneras (opcionales) completan e interrumpen el giro constante de las líneas.

FR

Abaco est un enchevêtrement de lignes, formant un labyrinthe simple et pourtant efficace fait d'éléments horizontaux laqués, ou recouverts de bois, et d'une structure en bois. L'assortiment de portes et de tiroirs - en option - complète et interrompt le tournoiement constant des lignes.

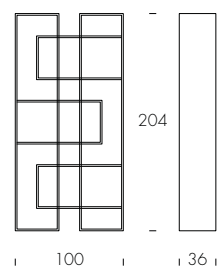

Abaco
struttura bianco opaco/
matt white structure (01).

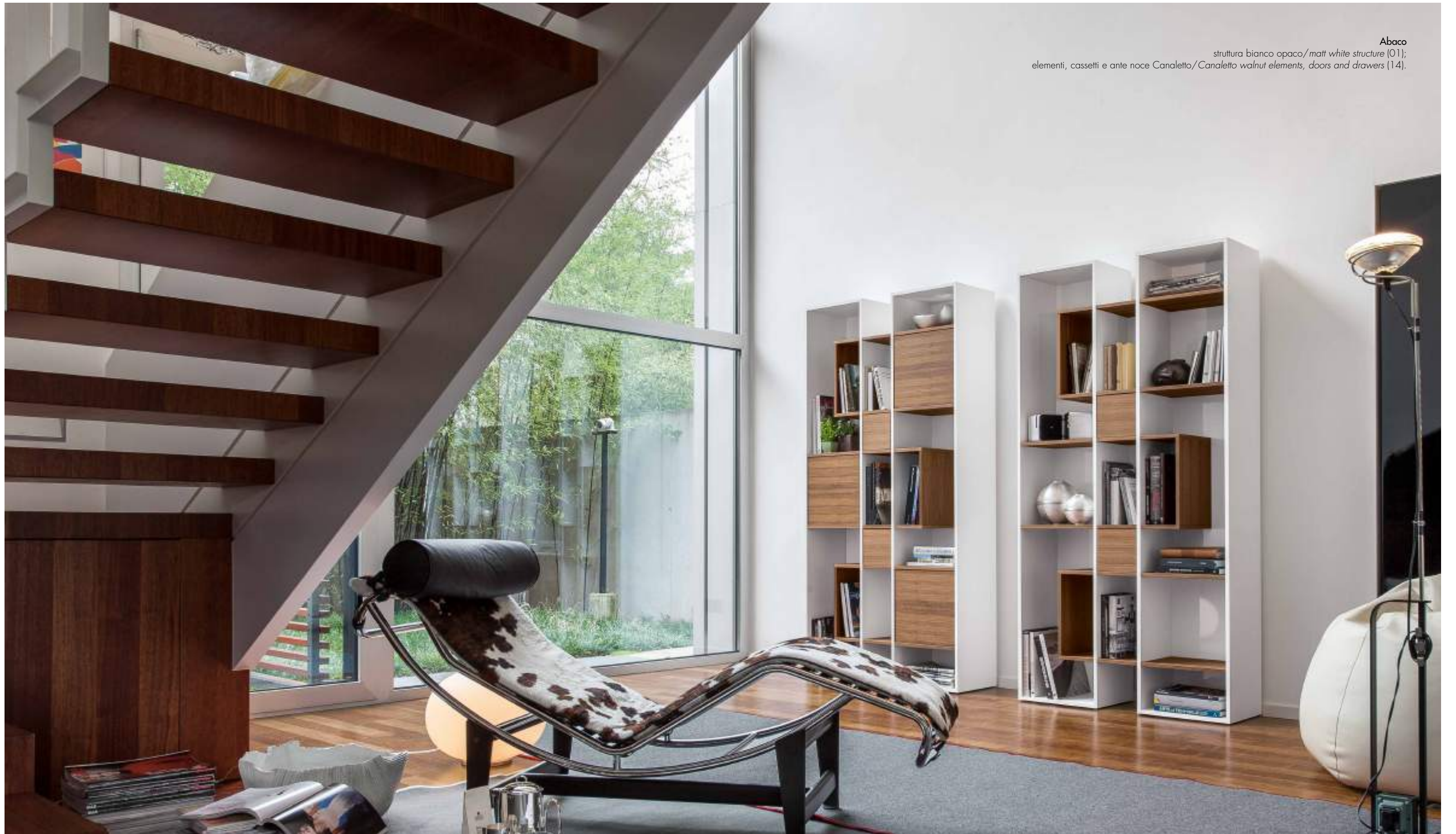

Abaco
struttura bianco opaco/matt white structure (01);
elementi, cassetti e ante noce Canaletto/Canaletto walnut elements, doors and drawers (14).

albatros

Plurimo Design

IT

Libreria a più ripiani con mensole in metallo laccato e sostegno a parete in legno. Perfetta per avere un ambiente di lavoro funzionale e di design.

EN

Multi-shelf bookcase with lacquered metal shelves and wooden wall support. Perfect for a functional and design work environment.

RU

Многоуровневый книжный стеллаж с крашеными металлическими полками и деревянным креплением к стене. Идеален для функциональной и в то же время стильной рабочей зоны.

ES

Librería de múltiples estantes metálicos lacados y soporte de pared en madera. Perfecto para tener un entorno de trabajo funcional y de diseño.

FR

Bibliothèque multi-étagères avec étagères en métal laqué et support mural en bois. Parfait pour avoir un environnement de travail fonctionnel et design.

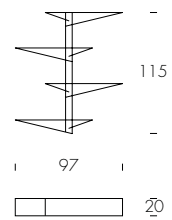



Albatros
strutture noce Canaletto e rovere scuro/
Canaletto walnut and dark oak structures (14, 16);
mensole bronzo pietra/stone bronze shelves (83).

IT

Dolcemente rigida e basata sul contrasto tra la forte presenza del legno e la leggerezza naturale del vetro, Aurora si presenta unica ed essenziale. Ante, ripiani e schienale sono trasparenti, mentre i fianchi si tingono di un legno in tinta bianco, noce Canaletto, o rovere scuro termotrattato. Qualsiasi sia l'oggetto di pregio ci vogliate riporre, potrete vederlo perfettamente illuminato dal faretto a LED integrato.

EN

Sweetly rigid, based on the contrast between wood's strong presence and glass' natural levity, Aurora is both unique and essential. Doors, shelves and back are transparent, while the flanks are painted white, Canaletto walnut or heat-treated dark oak. Every object inside of it, will be perfectly enlightened by the built-in LED light.

RU

Очаровательно неподатливый, основанный на контрасте между сильным присутствием древесины и естественной легкостью стекла, шкаф Аурага является одновременно уникальным и существенным. Двери, полки и задняя сторона — прозрачные, а боковые стороны окрашены в белый цвет и выполнены из грецкого ореха Каналетто или термообработанного темного дуба. Каждый объект внутри него будет идеально освещен с помощью встроенной светодиодной подсветки.

ES

Dulcemente rígida, basada en el contraste entre la fuerte presencia de la madera y la ligereza natural del cristal, Aurora es única y esencial. Las puertas, cajones y respaldos son transparentes mientras que los flancos están pintados en blanco, nogal Canaletto o roble oscuro tratado térmicamente. Cada uno de los objetos que haya en el interior se verá iluminado por la luz LED integrada.

FR

Gentiment rigide, basée sur le contraste entre la forte présence du bois et la légèreté naturelle du verre, Aurora est à la fois unique et essentielle. Les portes, les étagères et l'arrière sont transparents, tandis que les flancs sont peints en blanc, en noyer Canaletto ou en chêne foncé traité thermiquement. Chaque objet en son intérieur, sera parfaitement éclairé par les lumières LED encastrées.

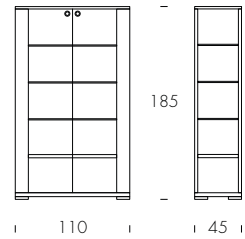

Aurora
struttura noce Canaletto/Canaletto walnut structure (14).

castle

Angelo Tomaiuolo

IT

Una struttura leggera ed essenziale, che fonda la sua forza sugli spazi aperti, su triangoli di luce che invadono la presenza di metallo e legno. Come un castello di carte, Castle si riempie grazie ai colori, ai giochi di luce che ciascuna delle sue finiture è in grado di creare, e si modella a piacere, che sia posizionata in verticale o in orizzontale. Un magnifico gioco di design.

EN

An essential and light structure, based on open spaces and light triangles that step into metal and wood. Just like a house of cards, Castle is filled with colors, with lighting effects created by its every finishing. Another aesthetic possibility is given by the chance to set it horizontal, or vertical. A magnificent game in design.

RU

Существенная и легкая конструкция, основанная на открытых пространствах и легких треугольниках, которые соединяются с металлом и деревом. Так же, как карточный домик, CASTLE наполнен цветами, со световыми эффектами, создаваемыми его каждой отделкой. Еще одна эстетическая возможность обеспечивается возможностью установить его по горизонтали или по вертикали. Великолепная игра в дизайне.

ES

Una estructura sencilla y ligera, basada en espacios abiertos y ligeros triángulos que se introducen en el metal y la madera. Al igual que un castillo de naipes, Castle está lleno de colores, con efectos que crean cada uno de sus acabados. Se puede poner de forma horizontal o vertical, proporcionándole otra posibilidad estética. Un magnífico juego de diseño.

FR

Une structure essentielle et lumineuse, basée sur des espaces ouverts et des triangles de lumière qui progressent dans le métal et le bois. Tout comme un château de cartes, Castle est remplie de couleurs, avec des effets de lumière créés par toutes ses finitions. Une autre possibilité esthétique est donnée par la possibilité de la mettre en position horizontale ou verticale. Un magnifique jeu dans la conception.

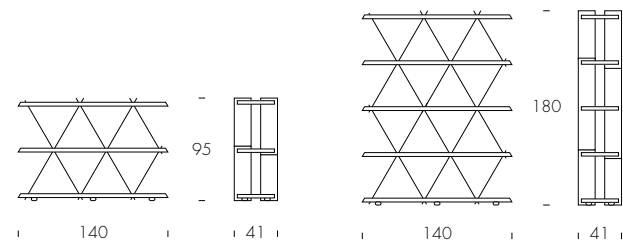

Castle
struttura bianco opaco/matt white structure (01);
ripiani noce Canaletto/Canaletto walnut shelves (14).

Castle
struttura bronzo pietra/stone bronze structure (83);
ripiani rovere scuro/dark oak shelves (16).





Castle
struttura oro opaco/matt gold structure (85);
ripiani frassino nero/black ash shelves (25).



chèri

Tasca Design

IT

Eleganti teche di cristallo, con schienale specchiante e decorate con particolari in vero cuoio pensate per arricchire con un tocco di stile ogni living.

EN

Elegant crystal glass showcases, with mirrored backs and decorated with thick leather details designed to enrich any living area with a touch of style.

RU

Элегантные стеклянные витрины с зеркальной задней стенкой, украшенные ремнем из толстой кожи. Спроектированы для придания каждой жилой зоне частички стиля.

ES

Elegantes vitrinas de cristal, con espejo en el fondo y decoradas con detalles en cuero diseñados para enriquecer cualquier sala de estar con un toque de estilo.

FR

Des vitrines en cristal élégantes, avec un fond miroir et décorées de détails en cuir véritable conçues pour enrichir chaque salon avec une touche infiniment stylée.

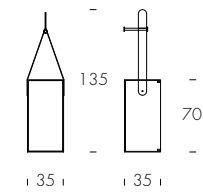
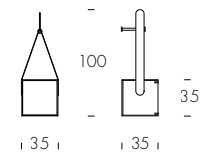

Chèri

struttura vetro extrachiaro trasparente/
extra-clear transparent glass structure (V100);
cuoio cognac/cognac thick leather (K59).





Chèri
struttura vetro fumé trasparente/fumé transparent glass structure (V85);
cuoio cognac e testa di moro/cognac and dark brown thick leather (K59, K91).

IT

Elegante vetrina con base e top in legno, struttura e ripiani in cristallo extrachiario trasparente. Ego è un complemento d'arredo dallo stile raffinato, impreziosito dalla luce led interna che valorizza l'oggettistica contenuta.

EN

Elegant showcase with wooden base and top, structure and shelves in extra clear crystal. Ego is a piece of furniture with a refined style, embellished by the internal led light that enhances the objects contained.

RU

Элегантная витрина с деревянными основанием и столешницей, а также структурой и полками из сверхпрозрачного стекла. Ego – это предмет мебели изысканного стиля, дополненный внутренней светодиодной подсветкой, которая подчёркивает расположенные внутри предметы.

ES

Elegante vitrina con base y tapa de madera, estructura y baldas de cristal transparente extraclearo. Ego es un complemento de decoración de estilo refinado, embellecido por la luz LED interna que realza los objetos contenidos.

FR

Élégante vitrine avec base et top en bois, structure et étagères en cristal extra clair. Ego est un meuble de style raffiné, enrichi par la lumière LED interne qui valorise les objets contenus.

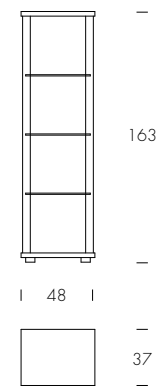

Ego
struttura bianco opaco / matt white structure (01).



ego round

Tonin Casa Creatives

IT

Elegante vetrina dalla forma arrotondata, con base e top in legno, struttura e ripiani in cristallo extrachiaro trasparente. Ego round è un complemento d'arredo dallo stile raffinato, impreziosito dalla luce led interna che valorizza l'oggettistica contenuta.

EN

Elegant showcase with round shape, with base and top in wood, structure and shelves in extra clear transparent crystal. Ego round is a piece of furniture with a refined style, embellished by the internal led light that enhances the objects contained.

RU

Элегантная витрина округлой формы с деревянными основанием и столешницей, а также структурой и полками из сверхпрозрачного стекла. Ego round – это предмет мебели изысканного стиля, дополненный внутренней светодиодной подсветкой, которая подчёркивает расположенные внутри предметы.

ES

Elegante vitrina de forma redondeada, con base y tapa de madera, estructura y baldas de cristal transparente extraclaro. Ego round es un complemento de decoración de estilo refinado, embellecido por la luz LED interna que realza los objetos contenidos.

FR

Élégante vitrine de forme arrondie, avec base et top en bois, structure et étagères en cristal extra clair. Ego round est un meuble de style raffiné, enrichi par la lumière LED interne qui met en valeur les objets contenus.

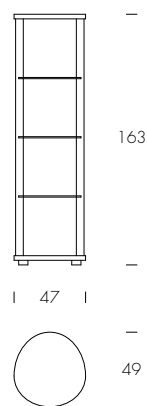

Ego Round
struttura rovere scuro /
dark oak structure (16).

ego plus

Tonin Casa Creatives

IT

Elegante vetrina con base e top in legno, struttura e ripiani in cristallo extrachiaro trasparente. Ego plus è un complemento d'arredo dallo stile raffinato, impreziosito dalla luce led interna che valorizza l'oggettistica contenuta.

EN

Elegant showcase with wooden base and top, structure and shelves in extra clear crystal. Ego plus is a piece of furniture with a refined style, embellished by the internal led light that enhances the objects contained.

RU

Элегантная витрина с деревянными основанием и столешницей, а также структурой и полками из сверхпрозрачного стекла. Ego plus – это предмет мебели изысканного стиля, дополненный внутренней светодиодной подсветкой, которая подчеркивает расположенные внутри предметы.

ES

Elegante vitrina con base y tapa de madera, estructura y baldas de cristal transparente extraclaro. Ego plus es un complemento de decoración de estilo refinado, embellecido por la luz LED interna que realza los objetos contenidos.

FR

Élégante vitrine avec base et top en bois, structure et étagères en cristal extra clair. Ego plus est un complément d'ameublement de style raffiné, enrichi par la lumière led interne qui valorise les objets contenus.

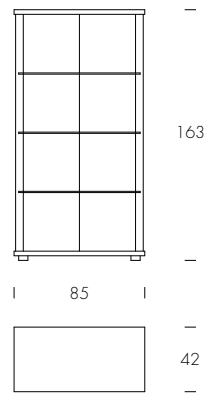

Ego Plus
struttura noce Canaletto / Canaletto walnut structure (14).

gracia

Studio 28

IT

Una vetrina dalle forme morbide e semplici, la cui curvatura è perfetta per evidenziare la preziosità del contenuto. Il legno sorregge e ispessisce base e top, mentre del morbido vetro curvato segue le linee di ante e schienale. Il faretto a LED integrato impreziosisce ulteriormente il tutto.

EN

Gracia's shape is simple and soft, formed by a curve thought to glorify what stays on the inside. Wood holds and thickens the base and the top, while curved glass softly follows the lines made by the rack and the doors. The built-in LED light enriches this object even more.

RU

Форма Gracia — простая и мягкая, образованная изгибом с целью превознести то, что остается на внутренней стороне. Древесина удерживает и утолщает основание и поверхность, в то время как гнущее стекло мягко повторяет линии, создаваемые верхом и дверцами. Встроенная светодиодная подсветка украшает этот объект еще больше.

ES

La forma de Gracia es sencilla y suave, formada por una curva pensada para glorificar lo que hay en el interior. La madera sostiene y engruesa la base y la parte superior, mientras que el cristal curvado sigue de forma suave las líneas hechas por el dorso y las puertas. La luz LED integrada enriquece este objeto aun más.

FR

La forme de Gracia est simple et douce, formée par une courbe pensée pour glorifier ce qui est exposé à l'intérieur. Le bois soutient et épaissit la base et le sommet, tandis que le verre incurvé suit doucement les lignes faites par l'arrière et les portes. Les lumières LED encastrées enrichissent encore plus cet objet.

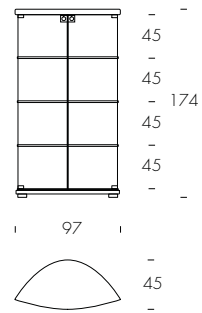

Gracia
struttura noce Canaletto/
Canaletto walnut structure (14).

honeybook

Angelo Tomaiuolo

IT

Una libreria dall'identità precisa che riprende l'elemento alveolare della madia Honey. Honeybook è una libreria monomaterica, in acciaio verniciato, originale, funzionale, pratica e adatta a qualsiasi ambiente e gusto. Disponibile in varie misure e interpretabile anche come divisorio di più ambienti.

EN

A bookcase with a precise identity that recalls the honeycomb element of Honey sideboard. Honeybook is a single-material bookcase in varnished steel, original, functional, practical and suitable for any space and taste. Available in various sizes and used as a room divider as well.

RU

Книжный шкаф с яркой индивидуальностью, напоминающий элемент пчелиной соты от буфета Honey. Honeybook – это книжный шкаф из окрашенной стали, оригинальный, функциональный, практичный, подходящий для любого интерьера и на любой вкус. Доступен в различных размерах, может использоваться в качестве перегородки для нескольких комнат.

ES

Una librería con una identidad precisa que incorpora el elemento de nido de abeja del aparador Honey. Honeybook es una librería monomaterial de acero pintado. Original, funcional, práctica y adecuada para cualquier espacio y gusto. Disponible en varios tamaños, también puede interpretarse como separador de ambientes.

FR

Une bibliothèque à l'identité précise qui reprend l'élément en nid d'abeille du buffet Honey. Honeybook est une bibliothèque monomatériau en acier peint. Originale, fonctionnelle, pratique et adaptée à tous les espaces et à tous les goûts. Disponible en différentes dimensions, elle peut également être interprétée comme un séparateur de pièces.

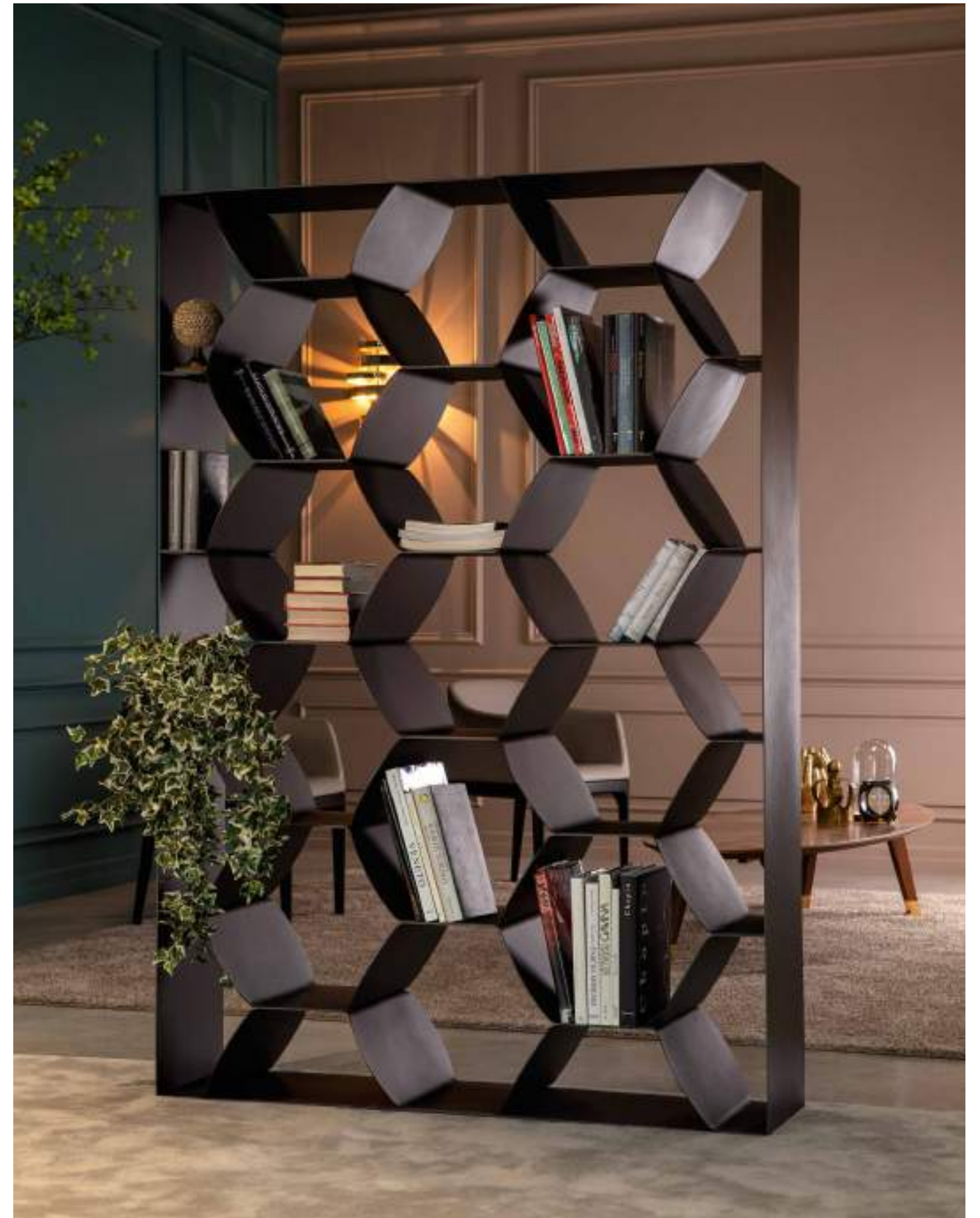
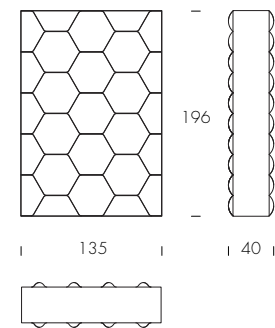
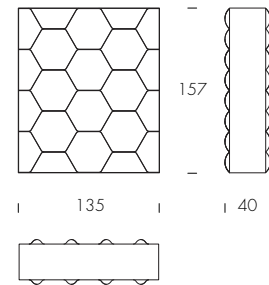
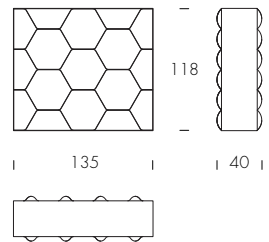

Honeybook
struttura bianco opaco/
matt white structure (10).



naviglio

Nicola Tonin

IT

Naviglio è un insieme di linee, geometriche e precise, secche e regolari, che formano un particolare mosaico di spazi interrotti. Il metallo verniciato si fonde con i ripiani in vetro o in legno, e raggiunge un perfetto equilibrio di spazi e forme.

EN

Naviglio is a whole made of lines, precise and geometric, rigid and regular, forming a peculiar mosaic of discontinued spaces. Painted metal melts with the wooden, or glass shelves, and reaches a perfect balance of shapes and spaces.

RU

Naviglio представляет собой целое, состоящее из линий, аккуратных и геометрических, неподвижных и регулярных, образуя своеобразную мозаику непрерывных пространств. Окрашенный металл объединяется с деревянными или стеклянными полками и достигает идеального баланса формы и пространства.

ES

Naviglio es un todo hecho de líneas, precisas y geométricas, rígidas y regulares, formando un mosaico peculiar y espacios discontinuos. El metal pintado se funde con los estantes de cristal o madera y alcanza un equilibrio perfecto de formas y espacios.

FR

Naviglio est un ensemble composé de lignes, précises et géométriques, rigides et régulières, formant une mosaïque particulière d'espaces discontinus. Le métal peint se fond avec les étagères en bois, ou en verre, et atteint un équilibre parfait entre les formes et les espaces.

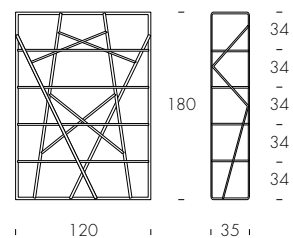

Naviglio
struttura nero opaco/matt black structure (02);
ripiani noce Canaletto/Canaletto walnut shelves (14).

nota

Michele Scarpa

IT

Una libreria a muro in metallo ispirata ad una nota musicale. Pratica e pensata per dare un giusto movimento ai tuoi libri.

EN

A metal wall bookcase inspired by a musical note. Practical and designed to give your books a proper movement.

RU

Металлическая пристенная книжная стойка, на создание которой автора вдохновила музыкальная нота. Практичная и продуманная для того, чтобы придать вашим книгам эффект перемещения.

ES

Una librería de pared metálica inspirada en una nota musical. Práctica y diseñada para dar a tus libros el movimiento correcto.

FR

Une bibliothèque murale en métal inspirée d'une note de musique. Pratique et conçue pour mettre en valeur contenu et contenant.

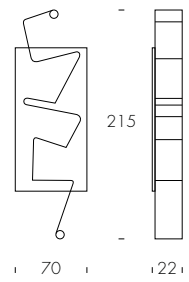

Nota
struttura bronzo pietra/stone bronze structure (83).



oasi

Luca Roccadadria

IT

Libreria freestanding con sette ripiani di appoggio e finitura in grigio carbone, oro matt o bronzo pietra. L'elegante combinazione delle curve delicate dei piani di appoggio e il design modulare sono i tratti caratteristici di Oasi, raffinato elemento d'arredo dal design puro e contemporaneo.

EN

Freestanding bookcase with seven shelves in charcoal grey, matt gold or stone bronze finishing. The elegant combination of the delicate curves of the table tops and the modular design are the characteristic features of Oasi, a refined piece of furniture with a pure and contemporary design.

RU

Отдельно стоящий книжный шкаф с семью полками в отделке карбонового цвета, матового золота или бронзового камня. Элегантное сочетание изящных изгибов опорных поверхностей и модульного дизайна являются характерными чертами Oasi, изысканного предмета мебели чистого и современного дизайна.

ES

Librería independiente con siete estantes y acabado en gris antracita, oro mate o bronce piedra. La elegante combinación de las delicadas curvas de las superficies de apoyo y el diseño modular son los rasgos característicos de Oasi, un elemento de decoración refinado con un diseño puro y contemporáneo.

FR

Bibliothèque autoportante avec sept étagères et finition en gris carbon, or mat ou bronze pierre. L'élégante combinaison des courbes délicates des plans d'appui et le design modulaire sont les traits caractéristiques d'Oasi, un meuble raffiné de design pur et contemporain.

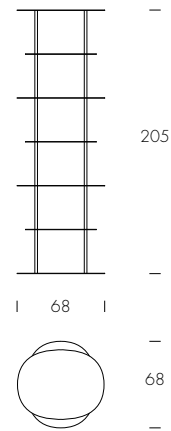

Oasi
struttura grigio carbone /
carbon grey structure (10).

olivella

Studio 28

IT

Una vetrina dedicata a chi desidera un contenitore che sia all'altezza del contenuto: vetro curvato e legno si mescolano alla perfezione in Olivella, creando un connubio di presenza materica e luce. Gli spazi vuoti risplendono grazie alla luce al LED compresa, e rendono ulteriormente elegante questa già raffinata vetrina in vetro curvato.

EN

This showcase was made for those of you who are willing to extol both the case and what lays inside of it: curved glass and wood perfectly melt in Olivella, creating a combination of material and light. The empty spaces shine, thanks to the built-in LED light, and make this already refined showcase, even more elegant.

RU

Эта витрина была сделана для тех из вас, кто готов восхвалять как её, так и то, что лежит внутри: гнутое стекло и древесина прекрасно объединяются в Olivella, создавая комбинацию материала и света. Пустые пространства сияют благодаря встроенной светодиодной подсветке и делают эту уже изысканную витрину еще более элегантной.

ES

Esta vitrina se hizo para aquellos de vosotros que queréis alabar tanto el envoltorio como lo que hay en su interior: cristal curvado y madera fundida en Olivella, creando una combinación de material y luz. Los espacios vacíos brillan, gracias a la luz LED integrada y hacen que esta vitrina ya de por sí refinada, sea aun más elegante.

FR

Cette vitrine a été faite pour ceux d'entre vous qui désirent mettre en valeur à la fois le contenant et ce qui est exposé à l'intérieur de celui-ci: le verre bombé et le bois se marient parfaitement dans Olivella, créant une combinaison de matériel et de la lumière. Les espaces vides brillent, grâce à la lumière LED intégrée, et font de cette vitrine déjà raffinée, encore plus élégante.

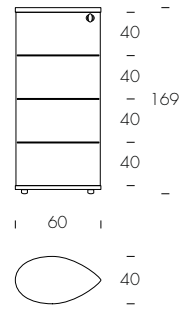

Olivella
struttura rovere scuro/
dark oak structure (16).



IT

Ripiano dopo ripiano, Oregina si sviluppa verso l'alto, in un connubio di curve e verticalità. Le colorazioni della struttura, che vanno dal bianco al nero, al salvia, alle essenze legno noce Canaletto e rovere, sono in grado di renderla perfetta per ogni ambiente. L'illuminazione al LED inclusa, infine, impreziosisce con la luce gli splendidi spazi in vetro curvato.

EN

Shelf after shelf, Oregina develops vertically, marrying curves and height. The structure's colors - going from white to black, from sage to Canaletto walnut and oak - make it perfect for every room. The built-in LED light, lastly, enriches the internal storage with yet another color.

RU

Полка за полкой, Oregina раскрывается вертикально, объединяя изгибы и высоту. Цвета конструкции — от белого до черного, от цвета шалфея до грецкого ореха Каналетто и дуба — делают её идеальной для каждого помещения. Встроенная светодиодная подсветка, наконец, украшает внутреннее место для хранения еще одним цветом.

ES

Estante tras estante, Oregina se desarrolla en vertical, uniendo las curvas con la altura. Los colores de la estructura, de blanco a negro, de salvia a nogal Canaletto y roble, hacen que sea perfecta para cualquier habitación. Por último, la luz integrada LED enriquece el almacenamiento interno con otro color.

FR

Étagère après étagère, Oregina se développe verticalement, mariant courbes et hauteur. Les couleurs de la structure - allant du blanc au noir, de la sauge au noyer Canaletto et chêne - le rendent parfait pour chaque chambre. La lumière LED intégrée, enfin, enrichit l'espace de rangement interne avec une autre couleur.

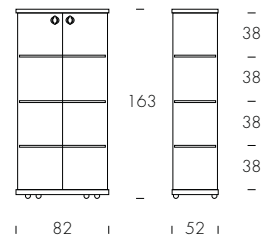

Oregina

struttura bianco opaco/matt white structure (01).



osuna

Studio 28

IT

Osuna è una libreria girevole che si sviluppa in altezza, ricordando un futuristico edificio dai toni germanici. Il vetro ed il legno si combinano a formare un oggetto unico ed inimitabile bellezza.

EN

Osuna: a swivelling bookcase, developing upwards, in a building-like shape, reminder of some futuristic germanic taste. Glass and wood combine to shape a uniquely beautiful object.

RU

Osuna: вращающийся книжный шкаф, направленный вверх, с формой, напоминающей здание и футуристический стиль. Стекло и дерево объединяются, чтобы сформировать уникально красивый объект.

ES

Osuna: una estantería giratoria, que se amplía hacia arriba, en forma de edificio, recordando un cierto gusto germánico futurista. El cristal y la madera se combinan para dar forma a un objeto de belleza única.

FR

Osuna: une bibliothèque pivotante, se développant vers le haut, avec une forme d'immeuble, rappel de quelque tendance germanique futuriste. Le verre et le bois se combinent pour façonner un objet à la beauté unique.

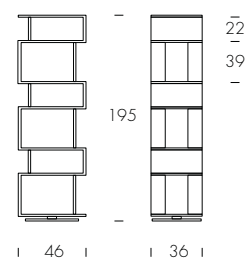

Osuna
struttura noce Canaletto/
Canaletto walnut structure (14).

pangea

Angelo Tomaiuolo

IT

Un tutt'uno di isole, di cubi in legno e metallo che si avvicinano e si uniscono, formando una libreria-continente in grado di ospitare libri ed oggetti al meglio. Pangea si sviluppa modulare, riempiendo un'intera parete, o solamente completandola, a seconda del gusto e dell'equilibrio di ciascuno.

EN

Islands, metal and wood cubes nearing and melting, to create a continent-library that can host books and various objects. Pangea is developed in modules, which means it can occupy a whole wall, or be its icing on the cake, following your very own taste and balance.

RU

Острова, металлические и деревянные кубы сближаются и объединяются, чтобы создать просторную библиотеку, в которой смогут разместиться книги и различные объекты. Pangea разработан в модулях, что означает, что он может занимать всю стену, или быть его глазурью на торте, следуя вашему собственному вкусу и балансу.

ES

Islas, cubos de madera y metal que se unen y funden para crear una librería-continente que puede albergar libros y objetos diversos. Pangea se desarrolla en módulos, lo que significa que puede ocupar toda una pared o ser la guinda del pastel, siguiendo tu propio gusto y equilibrio.

FR

Islands, des cubes en métal et en bois proches et se fusionnant, pour créer une bibliothèque-continent qui peut accueillir des livres et des objets divers. Pangea est développée en modules, ce qui signifie qu'elle peut occuper tout un mur, ou être la cerise sur le gâteau, suivant votre propre goût et l'équilibre.



Pangea
struttura bronzo pietra/stone bronze structure (83);
retro noce Canaletto/Canaletto walnut back (14).



Pangea
struttura bronzo pietra/
stone bronze structure (83);
retro noce Canaletto/
Canaletto walnut back (14).

IT

Questa libreria è composta da una serie di mensole che creano movimento, interrompendo la continuità della parete. Oltre ai ripiani, si possono aggiungere anche dei cassettoni di varie dimensioni, così da avere più spazio contenitivo all'interno della zona living.

EN

This bookcase is composed of a series of shelves that create movement, interrupting the continuity of the wall. In addition to the shelves, drawers of various sizes can also be added in order to have more storage space inside a living area.

RU

Этот книжный шкаф состоит из ряда полок, которые создают движение, нарушая непрерывность стены. Помимо полок возможно добавить ящики разных размеров с тем, чтобы в жилой зоне было больше места для хранения.

ES

Esta librería está formada por una serie de estantes que crean movimiento, interrumpiendo la continuidad de la pared. Además de los estantes, se pueden añadir cajones de distintos tamaños para proporcionar espacio de almacenamiento adicional dentro de la zona de estar.

FR

Cette bibliothèque est composée d'une série d'étagères qui créent un mouvement, interrompant la continuité du mur. En plus des étagères, il est possible d'ajouter des tiroirs de différentes tailles pour disposer de plus d'espace de rangement à l'intérieur de l'espace de vie.

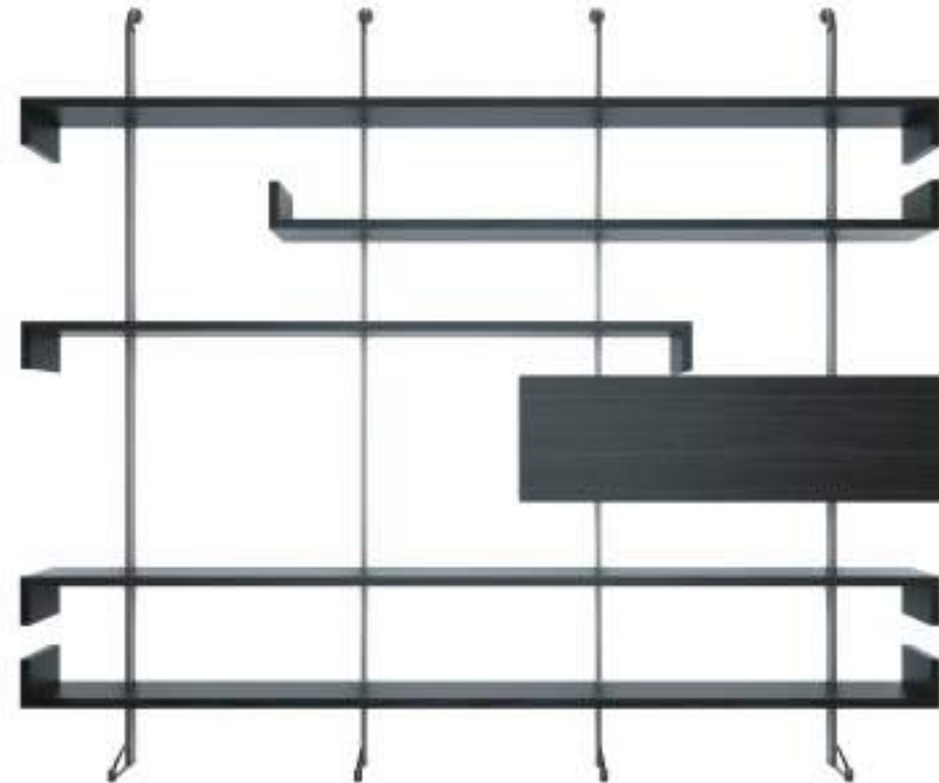
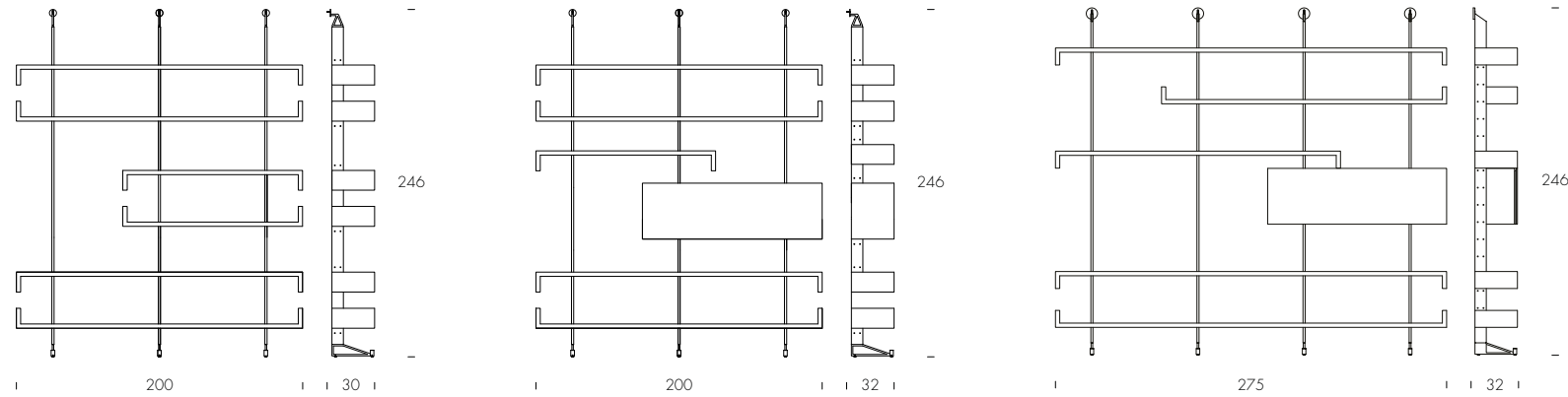

Plan
struttura titanio/titanium structure (83);
mensole e box laccato antracite opaco/
antrachite matt lacquered shelves and boxes (64).



Plan
struttura titanio/titanium structure (34);
mensole e box frassino nero/black ash shelves and boxes (25).







Plan
struttura bronzo pietra/stone bronze structure (83);
mensole e box noce Canaletto/Canaletto walnut shelves and boxes (14).



sand

Andrea Lucatello

IT

Eleganti archi bronzati e laccati neri si uniscono come lo Ying Yang per creare questa originale libreria autoportante.

EN

Elegant bronzed and black lacquered arches come together like the Ying Yang to create this original free-standing bookcase.

RU

Эlegantное сочетание бронзованных и чёрных арок, создающее образ Инь Янь, легло в основу создания этой оригинальной отдельно стоящей книжной стойки.

ES

Elegantes arcos lacados en bronce y negro se unen como Ying Yang para crear esta original librería autoportante.

FR

D'élégantes arches bronzées et laquées noires s'assemblent comme Ying & Yang pour créer cette bibliothèque autoportante originale.

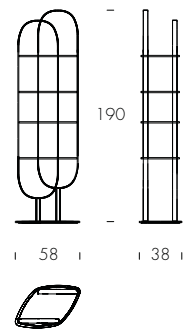

Sand

struttura bronzo pietra e grigio carbone/stone bronze and carbon grey structure.



sintesi

Opaca Lab

IT

Un'ode alla geometria e alla linearità. Una libreria che conquista per le sue linee essenziali, che ben si fondono ad ogni tipo di ambiente, creando un'atmosfera raffinata ed elegante.

EN

An ode to geometry and linearity. A bookcase that conquers with its essential lines, which blend well in any kind of space, creating a refined and elegant atmosphere.

RU

Ода геометрии и линейности. Книжный шкаф, который очаровывает своими строгими линиями, хорошо вписываясь в любой тип интерьера и создавая изысканную и элегантную атмосферу.

ES

Una oda a la geometría y a la linealidad. Una librería que conquista con sus líneas esenciales, que combinan bien con cualquier tipo de espacio, creando un ambiente refinado y elegante.

FR

Une ode à la géométrie et à la linéarité. Une bibliothèque qui séduit par ses lignes essentielles, qui s'intègrent à tout type d'espace, créant une atmosphère raffinée et élégante.

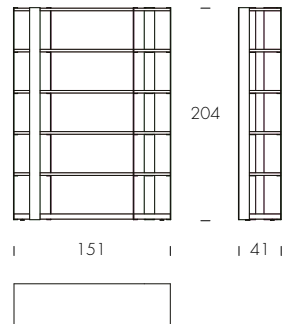

Sintesi
struttura oro opaco/matt gold structure (85);
ripiani frassino nero/black ash shelves (25).



tweet

Nicola Tonin

IT

Il concetto di libreria viene stravolto da Tweet, una preziosissima gabbia dorata, dalla base tonda. Tweet crea un nuovo modo di osservare i propri libri, e i propri soprammobili: entro curve delineate, la geometria può liberarsi delle forme preconette; poggiata su marmo, legno massiccio e metalli pregiati, la bellezza può essere esposta nel migliore dei modi.

EN

Tweet distorts the very concept of "library": it is an incredibly precious golden cage, with a round base. Tweet creates a new way to observe your own books and ornaments: within curves, its geometry gets rid of preconceptions. Its marble base, the solid wood shelves and the precious metal, are there to be the perfect showcase for your most beautiful objects.

RU

TWEET искажает само понятие «библиотеки»: это невероятно роскошная золотая клетка с круглым основанием. TWEET создает новый способ наблюдать за своими собственными книгами и предметами декора: его геометрия избавляется в изгибах от предрешений. Его мраморное основание, полки из массива дерева и драгоценный металл служат для того, чтобы он стал идеальной витриной для ваших самых красивых предметов.

ES

Tweet distorsiona el propio concepto de "librería": se trata de una preciosa jaula dorada con una base redonda. Tweet crea una nueva forma de observar tus propios libros y decoraciones: dentro de curvas, su geometría se deshace de las ideas preconcebidas. Su base de mármol, los estantes de madera maciza y el metal precioso están ahí para ser el escaparate perfecto para tus objetos más bellos.

FR

Tweet déforme le concept même de «bibliothèque»: il s'agit d'une cage en or incroyablement précieuse, avec une base ronde. Tweet crée une nouvelle façon d'observer vos propres livres et objets décoratifs: dans les courbes, sa géométrie se débarrasse des idées préconçues. Sa base en marbre, les étagères en bois massif et le métal précieux, sont là pour en faire la vitrine parfaite pour vos plus beaux objets.

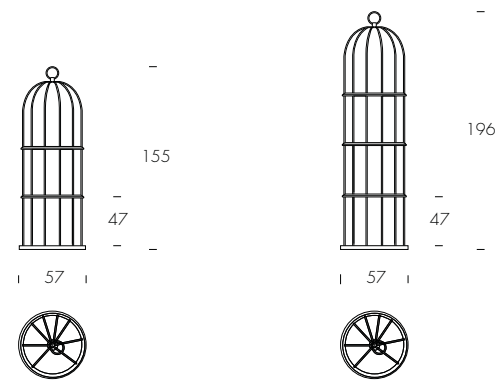

Tweet

struttura bianco opaco/matt white structure (01);
base marmo bianco Carrara/white Carrara marble base (M101);
ripiani rovere naturale massello/solid natural oak shelves (LM17).



Tweet

struttura verniciato rame lucido e nero lucido/
lacquered glossy copper and glossy black structure (75, 76);
base marmo Emperador e nero Marquinia/
Emperador and Marquinia black marble base (M102, M183);
ripiani noce massello e rovere scuro massello/
solid walnut and solid dark oak shelves (LM14, LM16).



venus

Massimo Mottin, Ernesto Barbieri

IT

Le vetrine Venus nascono quale omaggio alla dea della bellezza, Venere. La struttura in legno e le varie dimensioni e tipologie delle vetrine rendono Venus unica e particolare. Bifacciale o con la trapuntatura a rombi, Venus è adatta ai più svariati stili d'arredamento. Con la sua luce interna risplende, come il pianeta Venere, di luce propria.

EN

Venus showcases are born as an attribute to the goddess of beauty, Venus. The wooden structure and various sizes and types of showcases make Venus unique and particular. Double-sided or with rhombus stitching, Venus fits various furnishing styles. It shines with its internal light like planet Venus shines with its natural light.

RU

Витрины Venus были созданы как дань уважения богине красоты Венере. Структура из дерева и различные размеры и варианты витрин делают Venus уникальной и особенной. Двусторонняя или с ромбовидной прошивкой, Venus вписывается в самые разные интерьерные стили. Она сияет своим внутренним светом как планета Венера своим естественным.

ES

Las vitrinas Venus nacen como atributo a la diosa de la belleza. La estructura de madera y los distintos tamaños y tipos de vitrinas hacen que Venus sea única. De doble cara o con acolchado de rombos, Venus se adapta a los más variados estilos de decoración. Con su luz en el interior de la vitrina, brilla, como el planeta Venus, con luz propia.

FR

Les vitrines Venus sont nées en hommage à la déesse de la beauté. La structure en bois et les différentes tailles et types de vitrines rendent Venus unique. A double face ou avec un matelassage en losange, Venus s'adapte aux styles d'ameublement les plus variés. Avec sa lumière à l'intérieur de la fenêtre, elle brille, comme la planète Vénus, de sa propre lumière.

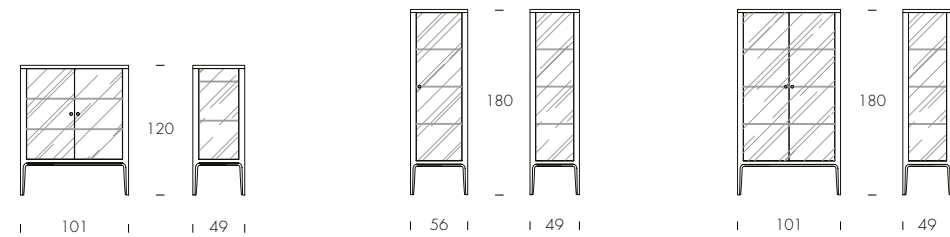



Venus

struttura frassino nero/black ash structure (25);
ante vetro extrachiaro trasparente/transparent extra-clear glass doors (V100);
schienale vetro extrachiaro trasparente e trapuntatura a rombi pelle beige/
transparent extra-clear glass and beige leather rhombus pattern backrest (V100, P36).

adone

Massimo Mottin, Ernesto Barbieri

IT

Ogni ambiente riluce di straordinaria bellezza con la consolle Adone, che unisce all'estetica scultorea le preziose finiture artigianali: Adone sorprende per l'audace abbinamento tra la naturalezza del top in varie finiture e la preziosità della base in vetro curvato bocciardato e retroargentato, nelle colorazioni bronzo o nero.

EN

Each room shines with extraordinary beauty with the Adone console, which combines the sculptural aesthetic with the precious artisan finishing: Adone surprises for the daring combination between the naturalness of the top in various finishings and the preciousness of the base in rounded and back-blown curved glass, in bronze or black colours.

RU

Любое пространство засияет светом необыкновенной красоты благодаря консоли Adone, которая сочетает в себе скульптурную эстетику и ценность ремесленных отделок. Adone удивляет смелым сочетанием естественности столешницы в различных вариантах отделки и необычностью основания из изогнутого кованого стекла с посеребрением в бронзовом или чёрном цвете.

ES

Cada ambiente brilla con una belleza extraordinaria con la consola Adone, que combina la estética escultórica con preciosos acabados artesanales: Adone sorprende con la audaz combinación entre la naturalidad de la tapa en varios acabados y la preciosidad de la base en vidrio curvado abujardado y plateado. en los colores bronce o negro.

FR

Chaque pièce brille d'une beauté extraordinaire avec la console Adone, qui allie l'esthétique sculpturale aux précieuses finitions artisanales: Adone surprend par l'association audacieuse entre la naturalité du top dans différentes finitions et la préciosité de la base en verre courbé et rétro-argenté, dans les couleurs bronze ou noir.

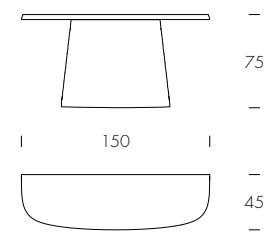

Adone
base vetro bocciardato bronzo /
bush-hammered bronze glass base (V83M);
top gres Statuario Altissimo /
Statuario Altissimo porcelain top (V01P).

albatros

Plurimo Design

IT

Due ali di metallo curvato si incontrano in un inserto in legno, creando un disegno che decora il muro cui si appoggia. Consolle e mensola Albatros si prestano a diversi ambienti, grazie alla gamma di colorazioni disponibili. Finiture in bronzo pietra, verniciato bianco, rosa cipria e grigio caldo riescono a concedere un'immagine sempre diversa a ciascun complemento.

EN

Two curved metal wings meet in a wood joint, creating a decoration for the wall against which they stand. Albatros console table and shelf are perfect for different interiors, thanks to the range of colors available. Stone bronze, white varnished, pink powder and warm grey finishes manage to make every piece look extremely different from the other.

RU

Два изогнутых металлических крыла встречаются в древесине, создавая рисунок, украшающий стену. Консоль и полка Albatros идеально подойдут для любого интерьера благодаря выбору цветовой отделки. Бронза "натуральный камень", белая эмаль, розовая пудра и серый придадут каждому элементу новый штрих и эффект.

ES

Dos alas metálicas curvadas se unen en una junta de madera maciza, creando una decoración para la pared contra la que se encuentran. La mesa consola y estantería Albatros son perfectas para diferentes interiores, gracias a la gama de colores disponibles. Los acabados en bronce piedra, blanco barnizado y polvo rosa hacen que cada pieza parezca totalmente diferente de la otra.

FR

Deux ailes métalliques recourbées se rencontrent sur une jonction en bois massif, créant une décoration pour le mur contre lequel elles se situent. La console et l'étagère Albatros sont parfaits pour différents intérieurs, grâce à la gamme de couleurs disponibles. Des finitions en pierre bronze, verni blanc et rose poudré parviennent à faire que chaque pièce se voit très différentes les unes des autres.

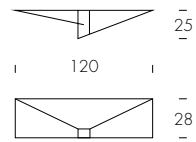

altamura

Ernesto Barbieri

IT

La consolle Altamura si ispira alla leggerezza del vetro, messa in mostra ed esaltata dal minimalismo delle forme. Una lavorazione complessa come quella della curvatura del vetro porta alla creazione di un oggetto lieve, elegante e raffinato. A dare spessore e varietà alla consolle, pensa un ripiano, disponibile sia in vetro temperato, che in legno.

EN

Altamura console table takes its inspiration from glass' lightness, and tries to glorify it with its shapes' minimalism. The complex manufacture of curved glass, leads to a light, elegant and refined object. The wooden, or tempered glass shelf, was thought to thicken and vary the console table.

RU

Консольные столы Altamura берут свое вдохновение от легкости стекла и пытаются превознести минимализм с помощью его форм. Комплексное производство гнутого стекла обеспечивает легкий, элегантный и утонченный объект. Полки из дерева или закаленного стекла предполагались для уплотнения и видоизменения консольного стола.

ES

La mesa consola Altamura está inspirada en la ligereza del cristal e intenta glorificarlo con sus formas minimalistas. La fabricación compleja del cristal curvado se traduce en un objeto ligero, elegante y refinado. El estante de cristal templado o madera fue pensado para engrosar y variar la mesa consola.

FR

La console Altamura tire son inspiration de la légèreté du verre, et tente de le glorifier avec le minimalisme de ses formes. La fabrication complexe du verre incurvé, conduit à un objet léger, élégant et raffiné. La tablette en bois, ou en verre trempé, a été pensée pour épaissir et diversifier la console.

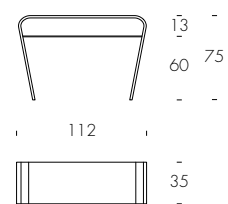

Altamura
struttura vetro extrachiaro trasparente/extra-clear transparent glass structure (V100);
ripiano noce Canaletto/Canaletto walnut shelf (14).

arpa

Angelo Tomaiuolo

IT

Lo stile del tavolo Arpa, gli intrecci della base in legno curvato e la piacevole rotondità del piano sono se possibile ancor più evidenti in questa sua versione a consolle. I classici colori del legno di Tonin Casa – noce canaletto, rovere scuro termotrattato e bianco opaco – incontrano piani in vetro nero, o bianco extra chiaro; le versioni in marmo comprendono il bianco di Carrara lucido, il Marquinia lucido ed il marmo grigio lucido.

EN

Arpa's curved wood base and its round top's style are possibly even more evident in this console version. Tonin Casa's wood's classic colors – Canaletto walnut, dark heat-treated oak and matt white – meet black, or extra-white glass tops; there also are marble versions, with either glossy white Carrara marble, glossy black Marquinia marble and glossy grey marble.

RU

Основание Агра из гнутого дерева и стиль его круглой поверхности, возможно, еще более заметны в этой консольной версии. Классические цвета древесины Tonin Casa – грецкий орех Каналетто, темный термообработанный дуб и матовый белый – соответствуют экстра-белым стеклянным поверхностям; также есть мраморные версии, либо с глянцевым белым мрамором Каррара, либо с глянцевым черным мрамором Маркиния.

ES

La base de madera curvada y la superficie de estilo redondo de Arpa son incluso aun más evidentes en esta versión consola. Los colores clásicos de madera de Tonin Casa (nogal Canaletto, roble oscuro tratado térmicamente y blanco mate) se unen a las superficies de cristal extrablanco. También hay versiones de mármol, con mármol Carrara blanco o mármol Marquinia negro brillante.

FR

La base en bois courbé de Arpa et le style de son plateau rond sont peut-être encore plus évident dans cette version en console. Les couleurs classiques de bois de Tonin Casa - noyer Canaletto, chêne sombre et blanc mat traité thermiquement - trouvez des plateaux en verre extra-blanc ; il existe également des versions en marbre, avec soit du marbre de Carrare blanc brillant, soit du marbre Marquinia noir brillant.

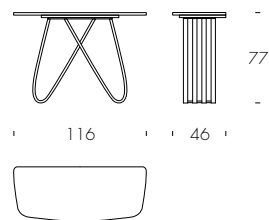

Arpa
base noce Canaletto/Canaletto walnut base (14);
top marmo Emperador/Emperador marble top (M183).

Arpa
base bianco opaco/matt white base (01);
top vetro extrachiaro bianco/extra-clear white glass top (V101).



beverly

Ernesto Barbieri

IT

Un incrocio di fili metallici crea la base di Beverly, consolle che si caratterizza per il suo design geometrico e aperto. Il piano in legno, disponibile in finitura noce Canaletto o rovere, si può allungare a piacere, grazie al binario in alluminio, e rende questa consolle perfetta per essere utilizzata in ogni ambiente, conservando spazio e mantenendo una funzionalità unica.

EN

Metal intertwining rods are the base of Beverly, a console table characterized by its geometric and open design. The wooden top, available in canaletto walnut and oak, can be easily extended thanks to its aluminum bar, that makes this console table perfect in every environment by providing space and unique functionality.

RU

Пересечение металлических стержней создает основание Beverly, стола-консоли который отличается открытым геометрическим дизайном. Деревянную поверхность, доступную в отделке из грецкого ореха или дуба, можно увеличить по своему усмотрению благодаря алюминиевому креплению, что делает эту консоль идеальной для использования в любых условиях, сохраняя пространство и уникальную функциональность.

ES

Un cruzar de hilos metálicos forma la base de Beverly, una mesa consola caracterizada de un diseño geométrico y abierto. El estante de madera, disponible en nogal Canaletto o roble, puede ser ampliado como quieras, gracias a la barra guía de aluminio. Esto permite de utilizar esta consola en todos los cuartos, conservando el espacio y manteniendo una funcionalidad única.

FR

Un entrelacement de fils constitue la base de Beverly, table console caractérisée par son design géométrique et ouvert. Le plateau en bois, disponible en finition noyer Canaletto ou chêne, peut s'allonger à volonté, sur la guide en aluminium, et il rend cette console parfaite pour être utilisée dans chaque environnement, en conservant l'espace et en maintenant un caractère unique.

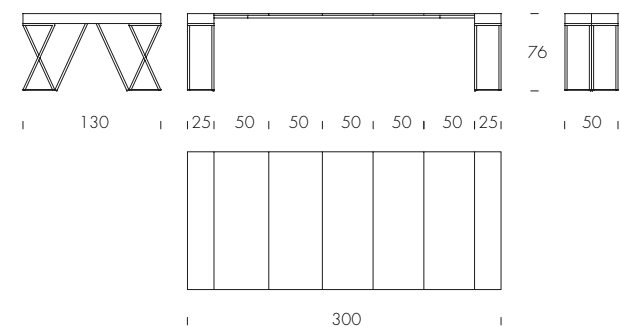
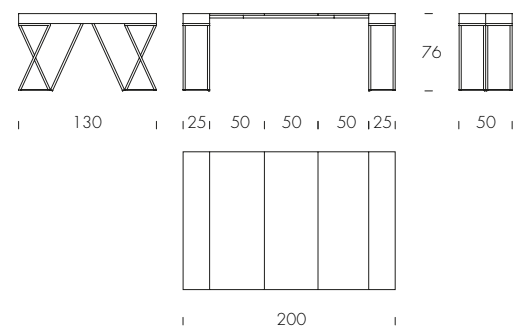

Beverly

base grigio carbone/carbon grey base (10);
top melaminico rovere scuro/dark oak melamine top (PML4).



Beverly
base grigio carbone/*carbon grey base* (10);
top melaminico noce canaletto/*canaletto walnut melamine top* (PML5).



cora

Ernesto Barbieri

IT

Consolle allungabile dalle linee pure e delicate con base in acciaio verniciato, piano e prolunghe in melaminico, finitura in noce canaletto, rovere scuro. Carrello allunghe incluso.

EN

Extendible console with pure delicate lines and varnished steel base, melamine top and extensions, canaletto walnut or dark oak finishes. Extension trolley included.

RU

Раздвижная консоль с чистыми и плавными линиями, основанием из окрашенной стали, столешницей и выдвигаемыми частями из меламина, отделкой в орехе каналетто, темном дубе. Тележка для выдвигаемых частей в комплекте.

ES

Consola extensible de líneas puras y delicadas con base de acero pintado. Encimera y extensión de melamina, nogal canaletto, acabado aak oscuro. Carro de extensión incluido.

FR

Console extensible aux lignes pures et délicates avec base en acier peint. Plateau et rallonge en mélamine, finition noyer canaletto, aak foncé. Chariot à rallonge inclus.

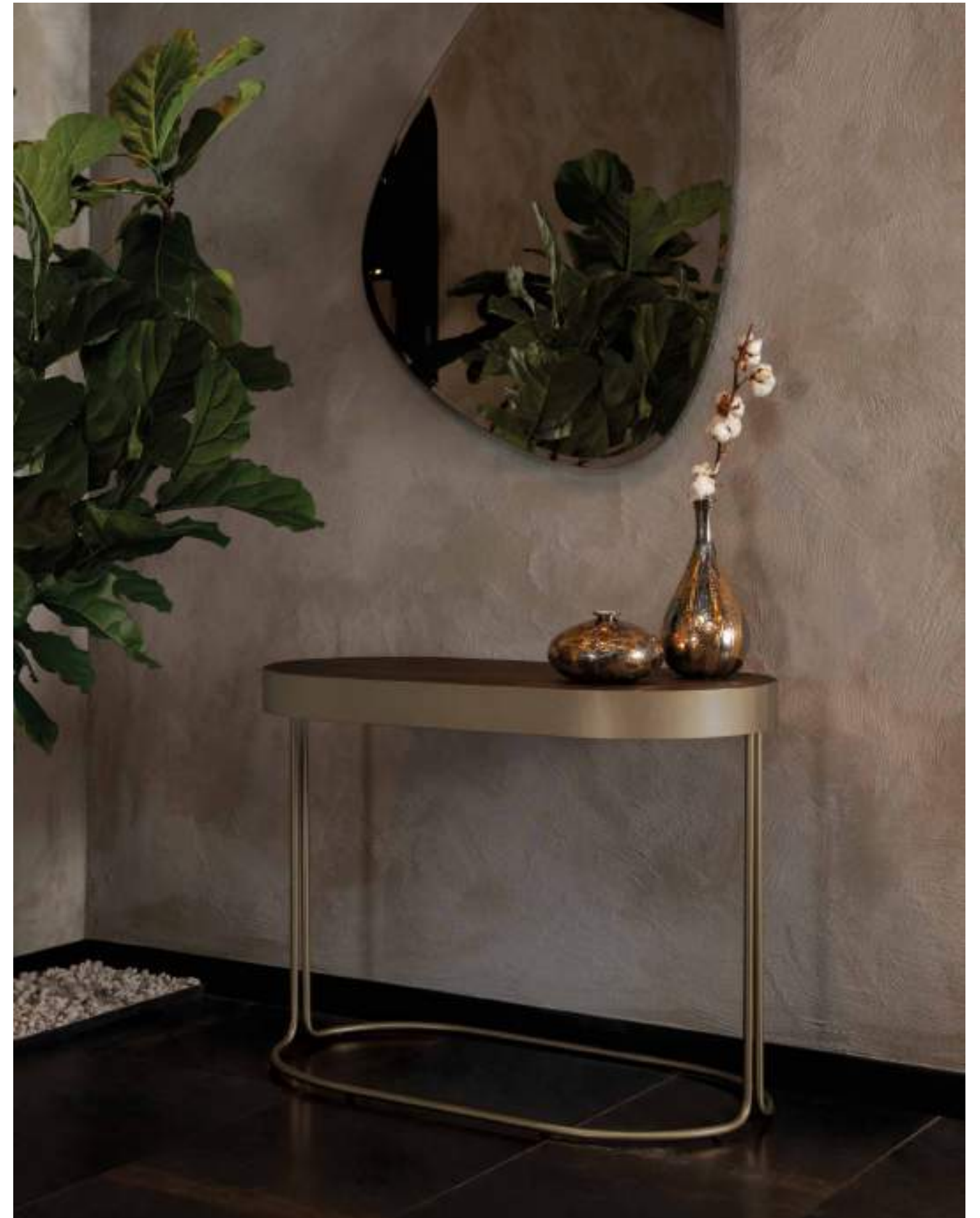
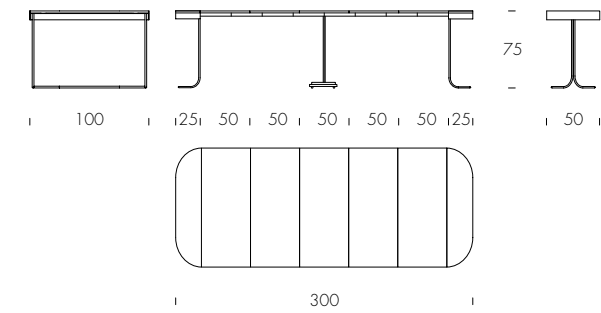
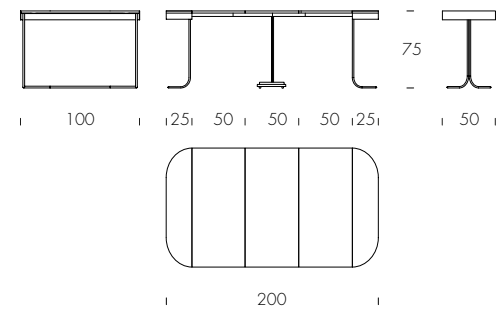

Cora
struttura verniciato bronzo pietra / stone bronze powder coated structure (83);
top melaminico noce Canaletto / Canaletto walnut melamine top (PML5).



eliseo

Ernesto Barbieri

IT

Una leggerezza elegante avvolge la consolle Eliseo, con base in acciaio nelle varie finiture. Piano in gres porcellanato.

EN

An elegant lightness surrounds Eliseo console table, with steel base in various finishes. Porcelain stoneware top.

RU

Элегантная лёгкость окутывает консоль Eliseo со стальным основанием в различных вариантах отделки. Столешница из керамогранита.

ES

Una elegante ligereza envuelve la consola Eliseo, con base de acero en varios acabados. Encimera de gres porcelánico.

FR

Une légèreté élégante entoure la console Eliseo, avec une base en acier en différentes finitions. Top en grès cérame.

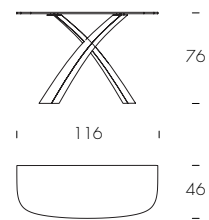

Eliseo
base nero opaco / matt black base (02);
top gres Macchiavecchia lucido / glossy Macchiavecchia porcelain top (V087P).

eliseo èlite

Ernesto Barbieri

IT

La consolle Eliseo si arricchisce, nella versione élite, di un ring in legno massello che avvolge i top nelle varie finiture di porcellanato.

EN

Eliseo console is enriched, in its élite version, with a solid wooden ring that envelops the tops in various porcelain stoneware finishes.

RU

Консоль Eliseo в версии élite дополнена кольцом из массива дерева, которое обволакивает столешницы из керамогранитов разных цветов.

ES

La consola Eliseo se enriquece, en la versión élite, con un aro de madera maciza que envuelve las encimeras en los distintos acabados de porcelana.

FR

La console Eliseo est enrichie, dans la version élite, d'un anneau en bois massif qui entoure les plateaux dans les différentes finitions en porcelaine.

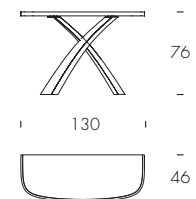

Eliseo élite
base brushed bronzo/brushed bronze base (SP83);
ring noce Canaletto/Canaletto walnut ring (14);
top gres Macchiavecchia lucido/glossy Macchiavecchia porcelain top (V87P).



Eliseo élite
base brushed bronzo/brushed bronze base (SP83);
ring frassino nero/black ash ring (25);
top gres Orobico chic/Orobico chic porcelain top (V18P).

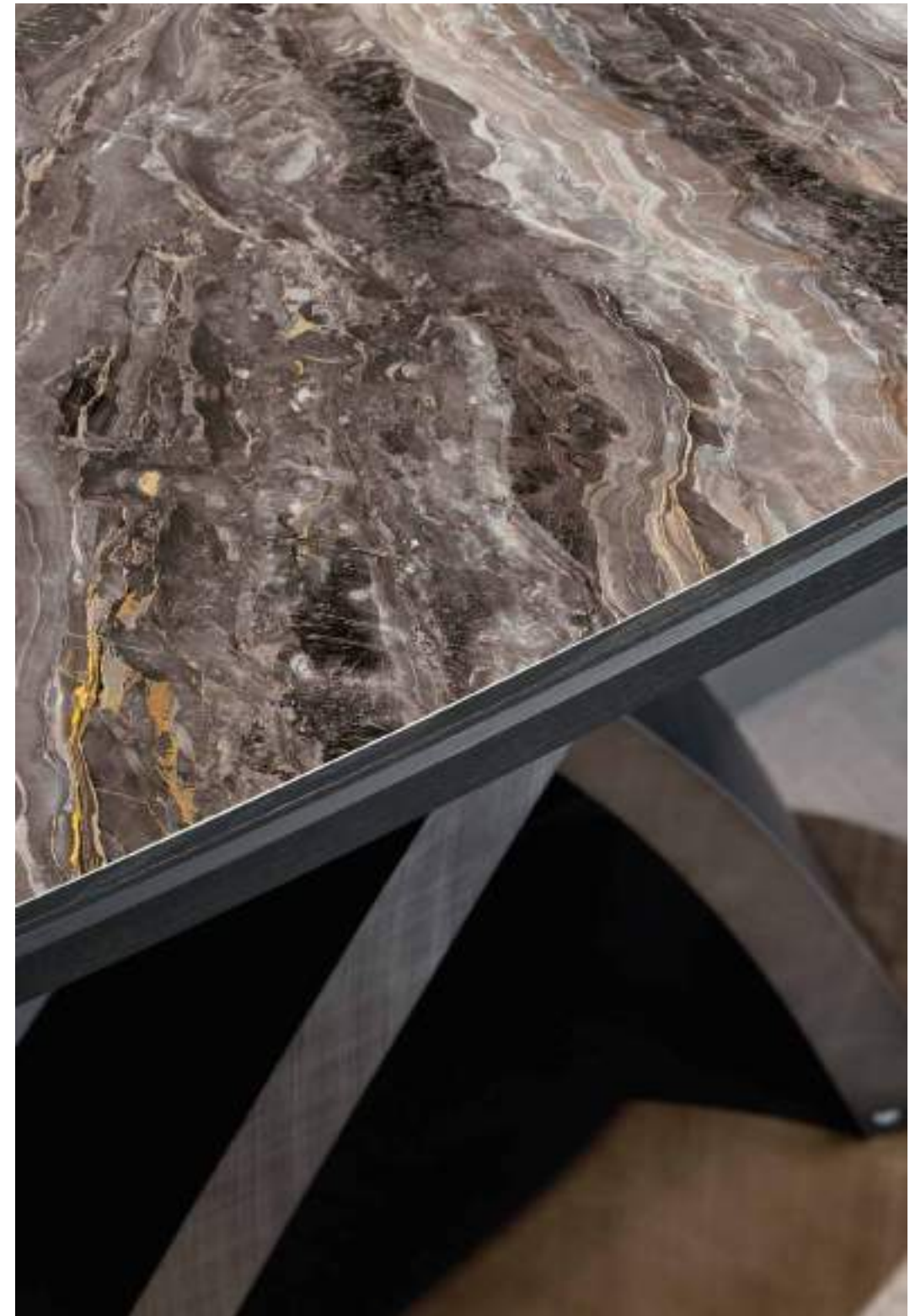

pois

Angelo Tomaiuolo

IT

Il sapore ed il ricordo di una cornice d'altri tempi, creata grazie ad una tecnologia del tutto contemporanea, che rende il taglio della base di Pois una combinazione di arte e manifattura. Il metallo verniciato si apre nella fantasia di spazi aperti e chiusi, e sostiene perfettamente i piani in legno massello o grès porcellanato di un tavolo che vive da protagonista in ogni living.

EN

The taste and the memory of the old times frame, that came to life thanks to a contemporary technology created Pois base: the combination of art and craftsmanship. Varnished metal reveals in a fantasy of opening and closing spaces, to perfectly support solid wood or porcelain tops of the protagonist table in every living room.

RU

Колорит и воспоминания об обстановке прошлых лет созданы исключительно благодаря современной технологии, которая превращает основание Pois в сочетание искусства и производства. Окрашенный металл представляет собой фантазию открытых и закрытых пространств и прекрасно поддерживает столешницы из цельного дерева или керамики стола, который является главным персонажем каждой гостиной.

ES

El sabor y el recuerdo de un marco de otros tiempos, construido gracias a una tecnología contemporánea, que hace la base de Pois una combinación de arte y manufactura. El metal pintado se abre en la fantasía de espacios abiertos y cerrados, y apoya perfectamente los estantes en madera maciza o grés porcelánico de una mesa que viva el protagonismo en cada habitación.

FR

Le goût et la mémoire d'un cadre en d'autres temps, créées grâce à une technologie entièrement contemporaine, qui rend le dessin de la base de Pois une combinaison d'art et manufacture. Le métal verni s'ouvre dans la fantaisie d'espaces ouverts et fermés, et soutient parfaitement les plans en bois massif ou grès cérame d'une table qui sera la protagoniste dans chaque living.

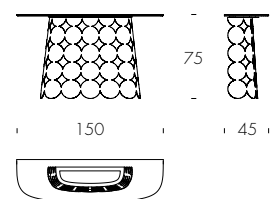

Pois

base bronzo pietra/stone bronze base (83);
top gres Macchiavecchia opaco/matt Macchiavecchia porcelain top (V88P).



sunset

Nicola Tonin

IT

Proprio come il tramonto, il cerchio perfetto formato dalla specchiera Sunset si sposta verso destra, creando un pittoresco effetto di sbilanciamento. Lo specchio è disponibile nella versione argentata e in quella bronzata, in modo da adattarsi a diversi contesti luminosi. La mensola in legno noce canaletto, o rovere scuro termotrattato taglia il "sole" a tre quarti, proprio come farebbe la linea dell'orizzonte.

EN

Just like the sunset, the perfectly shaped circle formed by Sunset mirror moves right, creating a picturesquely unbalanced effect. The mirror is available in the silver version and in the bronze one, so to adapt to different lights. The Canaletto walnut, or dark heat-treated oak shelf "cuts" the sun just like the edge of the horizon would.

RU

Так же, как закат, идеально сформированный круг, образованный зеркалом Sunset, перемещается вправо, создавая живописно несбалансированный эффект. Зеркало доступно в серебряной и бронзовой версии, чтобы адаптироваться к различному освещению. Полки из грецкого ореха Каналетто или темного термообработанного дуба «разрезают» солнце так же, как это делает край горизонта.

ES

Al igual que la puesta de sol, la perfecta forma circular de Sunset se mueve hacia la derecha, creando un efecto desequilibrado pintoresco. El espejo está disponible en la versión plata y bronce, para adaptarse a diferentes luces. El nogal Canaletto o el roble oscuro tratado térmicamente "corta" el sol de la misma forma que lo haría el horizonte.

FR

Tout comme un coucher du soleil, le cercle parfait formé par le miroir Sunset se déplace vers la droite, créant un effet pittoresque déséquilibré. Le miroir est disponible dans la version argent et la version bronze, de manière à s'adapter à différentes lumières. L'étagère en noyer Canaletto, ou en chêne foncé traité thermiquement, « coupe » le soleil tout comme le ferait la ligne d'horizon.

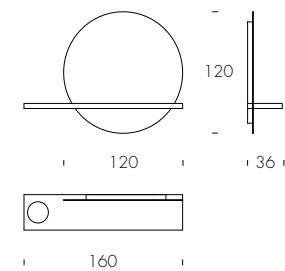

Sunset
specchio argentato/silver mirror (V45);
mensola rovere scuro/dark oak shelf (16).



Sunset
specchio argentato / silver mirror (V45);
mensola noce Canaletto / Canaletto walnut shelf (14).



tea

Angelo Tomaiuolo

IT

Un piano di pura forma e materia compone la leggerezza della consolle Tea e dona alla sua struttura una levità quasi sospesa. L'elegante top in porcellana è incorniciato dal prezioso bordo in legno massello, in una combinazione che cattura lo sguardo e si distingue per l'eleganza del design.

EN

A top of pure shape and matter composes the lightness of the Tea console and gives to its structure an almost suspended lightness. The elegant porcelain top is framed by the precious solid wood edge, in a combination that catches the eye and stands out for the elegance of the design.

RU

Столешница чистой формы и материала создаёт лёгкость консоли Tea, придавая её конструкции почти подвешенную лёгкость. Элегантная фарфоровая столешница обрамлена кромкой из драгоценного массива дерева, которое привлекает внимание и обращает взор на элегантность её дизайна.

ES

Una tapa de forma y material puros compone la ligereza de la consola Tea y confiere a su estructura una ligereza casi suspendida. La elegante encimera de porcelánico está enmarcada por el precioso canto de madera maciza, en una combinación que llama la atención y destaca por la elegancia del diseño.

FR

Un plan de forme pure et matière compose la légèreté de la console Tea et donne à sa structure une douceur presque suspendue. L'élégant top en porcelaine est encadré par le précieux bord en bois massif, dans une combinaison qui attire le regard et se distingue par l'élégance du design.

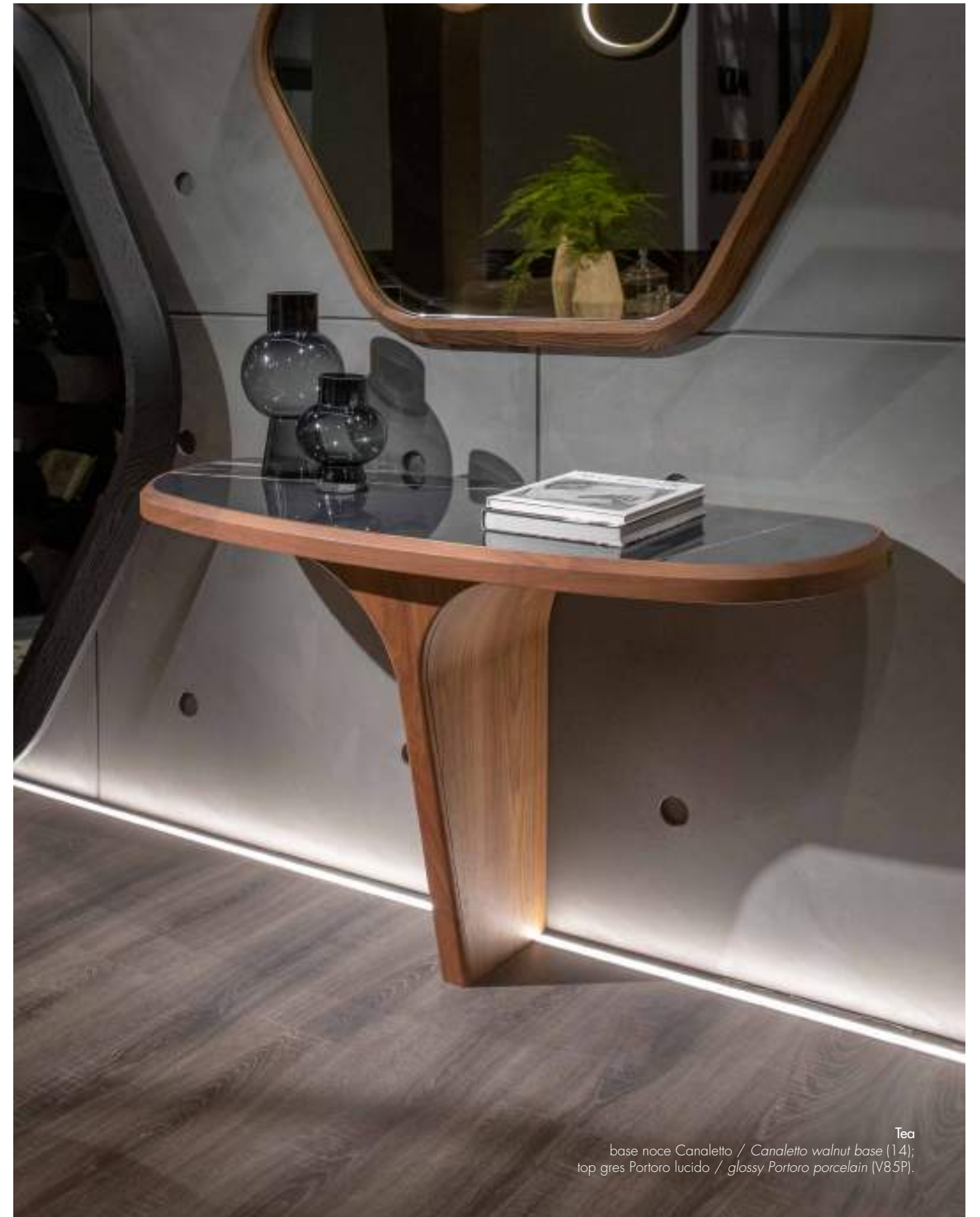
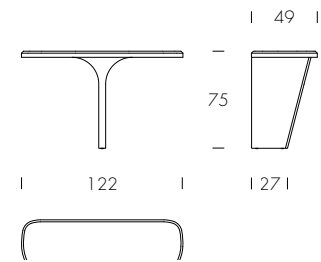

Tea
base noce Canaletto / Canaletto walnut base (14);
top gres Portoro lucido / glossy Portoro porcelain (V85P).

IT

Tiffany è una consolle ispirata ad un lusso morbido e delicato: il legno di frassino, in finitura noce Canaletto, rovere scuro, o rovere naturale, si abbina lieve al rivestimento in pelle ed eco-pelle, in tutte le colorazioni disponibili. Trapuntata e rivestita come il migliore degli imbottiti Made in Italy, Tiffany riesce a combinare due mondi tecnicamente diversi, unendoli in un prodotto dalla grazia unica.

EN

Tiffany console table; it got its inspiration by a soft and delicate luxury: the ash tree - with a Canaletto walnut, dark oak, or natural oak finishing - quietly marries the leather, or eco-leather covering. A quilted covering, representation of the best Made in Italy manufacture, covers Tiffany, and combines two technically different worlds, resulting in a uniquely gracious product.

RU

Консольный стол Tiffany; он получил свое вдохновение от мягкой и нежной роскоши: ясень с отделкой из грецкого ореха Каналетто, темного дуба или натурального дуба — легко объединяется с покрытием из кожи или эко-кожи. Стеганое покрытие — пример лучшего производства «Сделано в Италии», охватывает Tiffany, и сочетает в себе два технически разных мира, создавая уникально милый продукт.

ES

Mesa consola Tiffany, inspirada por un lujo suave y delicado: el fresno. Con un acabado de nogal Canaletto, roble oscuro o roble natural que se une armónicamente con el recubrimiento de cuero o ecocuero. Un recubrimiento acolchado, representación de la mejor producción Made in Italy, recubre Tiffany y combina dos mundos técnicamente diferenciados, dando lugar a un producto exclusivo.

FR

Console Tiffany; elle a reçu son inspiration d'un luxe doux et délicat: le frêne - avec une finition en noyer Canaletto, chêne foncé, ou chêne naturel - se marie tranquillement avec le revêtement en cuir, ou cuir écologique. Un revêtement matelassé, représentant la meilleure fabrication Made in Italy, couvre Tiffany, et combine deux mondes techniquement différents, résultant en un produit élégant unique.

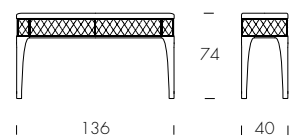

Tiffany
struttura rovere scuro/dark oak structure (16);
rivestimento pelle fiore cipria/powder grain leather covering (PF47).

ventaglio

Nicola Tonin

IT

Ventaglio è una consolle allungabile, che può diventare un tavolo molto spazioso. La base in metallo sagomato laccato ben si adatta ai piani in effetto legno. Basi di un bianco opaco, nero opaco o bronzo pietra si abbinano perfettamente ai piani in noce canaletto, rovere scuro con effetto a rilievo e bianco opaco.

EN

Ventaglio is an extendible console table, that can become a quite large dining table. The lacquered metal base is perfect for the wood covered tops. Matt white, matt black, or stone bronze bases perfectly match the Canaletto walnut, dark embossed oak and the matt white tops.

RU

Ventaglio выполнена в виде раздвижной консоли, которая превращается в просторный стол. Основание из фасонного металла с лакированным покрытием идеально подходит для столешниц под дерево. Основания белого, черного матового или бронзового цвета отлично сочетаются со столешницами из черного ореха, темного дуба с рельефной текстурой или с белой матовой отделкой.

ES

Ventaglio es una mesa consola extensible que se puede convertir en una gran mesa de comedor. La base de metal lacado es perfecta para las superficies cubiertas de madera. Las bases en blanco mate, negro mate o bronce piedra combinan perfectamente con las superficies de nogal Canaletto, roble oscuro en relieve y blanco mate.

FR

Ventaglio est une console extensible, qui peut devenir une assez grande table de salle à manger. La base en métal laqué est parfaite pour les plateaux recouverts de bois. Des bases blanc mat, noir mat, ou pierre bronze s'harmonisent parfaitement avec les plateaux en noyer Canaletto, en chêne foncé et en blanc mat.

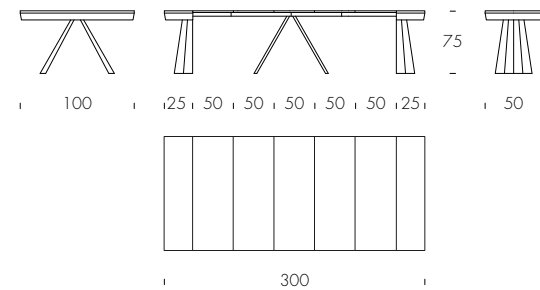
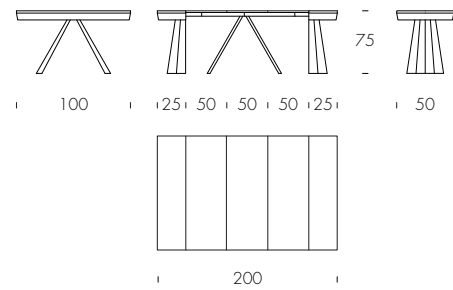



Ventaglio
base nero opaco/matt black base (02);
Top melaminico noce Canaletto/Canaletto walnut melamine top (PML5).



alicante

Claudio Lovadina

IT

Con Alicante, il designer Lovadina ha deciso di unire le funzioni di oggetti diversi in un'unica opera di design. Una specchio quadrata di solo vetro diviene ora anche un comodo appendiabiti, o si dota di un cassetto da utilizzare nei modi più svariati. Questa particolare specchiera si presenta con uno specchio argentato, uno specchio bronzato, e appendiabiti e cassetti in noce canaletto o rovere scuro termotrattato.

EN

In Alicante, designer Lovadina decided to reunite different objects' functions in just one piece of design. A square, full glass mirror now becomes a useful coathanger, or is equipped with an extremely adaptable drawer. This peculiar mirror is provided with a silvered, or a bronzed mirror, and Canaletto walnut, or dark heat-treated oak drawers.

RU

В Alicante дизайнер Ловадина сочетает назначения разных предметов в едином дизайнерском произведении. Квадратное зеркало без рамы становится удобной вешалкой или оснащается выдвижным ящиком. Это необычное зеркало может иметь отделку серебром, бронзой, оснащаться вешалкой и ящиками из черного ореха или термообработанного темного дуба.

ES

En Alicante, Lovadina, el diseñador, decidió reunir las funciones de diferentes objetos en una única pieza de diseño. Un espejo cuadrado todo de cristal que ahora se convierte en un útil perchero, o viene equipado con un cajón extremadamente adaptable. Este peculiar espejo está provisto de un espejo de plata o bronce y cajones de nogal Canaletto o de roble oscuro térmicamente tratado.

FR

Avec Alicante, le designer Lovadina a décidé de réunir les fonctions de différents objets dans une seule pièce de design. Un miroir carré entièrement en verre devient maintenant un portemanteau utile, et peut être équipé d'un tiroir extrêmement adaptable. Ce miroir particulier est muni d'un miroir argent ou bronze, et de tiroirs en noyer Canaletto, ou en chêne foncé thermo-traité.

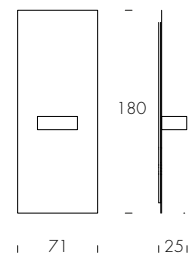
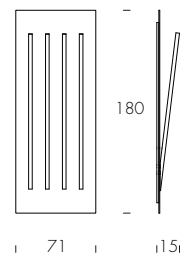

Alicante
specchio argentato/silver mirror (V45);
elementi noce Canaletto/Canaletto walnut elements (14).

anemos specchio

Giuseppe Maurizio Scutellà

IT

La lieve brezza dell'eleganza può soffiare in qualunque stanza con lo specchio Anemos, il cui nome allude al vento che sembra muovere l'elemento specchiante, un pezzo dal design intriso di fascino che testimonia la continua ricerca di tecniche di lavorazione uniche e preziose.

EN

A gentle breeze of elegance can blow in any room with Anemos mirror, whose name alludes to the wind that seems to move the mirror surface, a design piece imbued with charm that testifies to the continuous research of unique and precious processing techniques.

RU

Легкий ветерок элегантности может проникнуть в любую комнату с зеркалом Anemos, название которого символизирует ветер, который, кажется, буквально перемещает зеркальную поверхность этого изделия прекрасного дизайна, свидетельствующего о постоянном поиске уникальных и ценных технологий производства.

ES

La suave brisa de la elegancia puede soplar en cualquier habitación con el espejo Anemos. El nombre alude al viento que parece mover el elemento de espejo, una pieza de diseño impregnada de encanto que atestigua la búsqueda continua de técnicas de elaboración únicas y preciosas.

FR

La douce brise de l'élégance peut souffler dans n'importe quelle pièce avec le miroir Anemos. Le nom fait référence au vent qui semble faire bouger l'élément miroir, une pièce de design pleine de charme qui témoigne de la recherche continue de techniques de traitement uniques et précieuses.

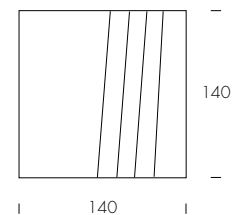
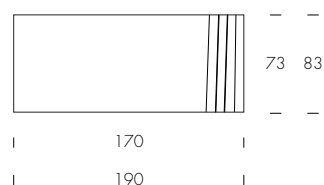

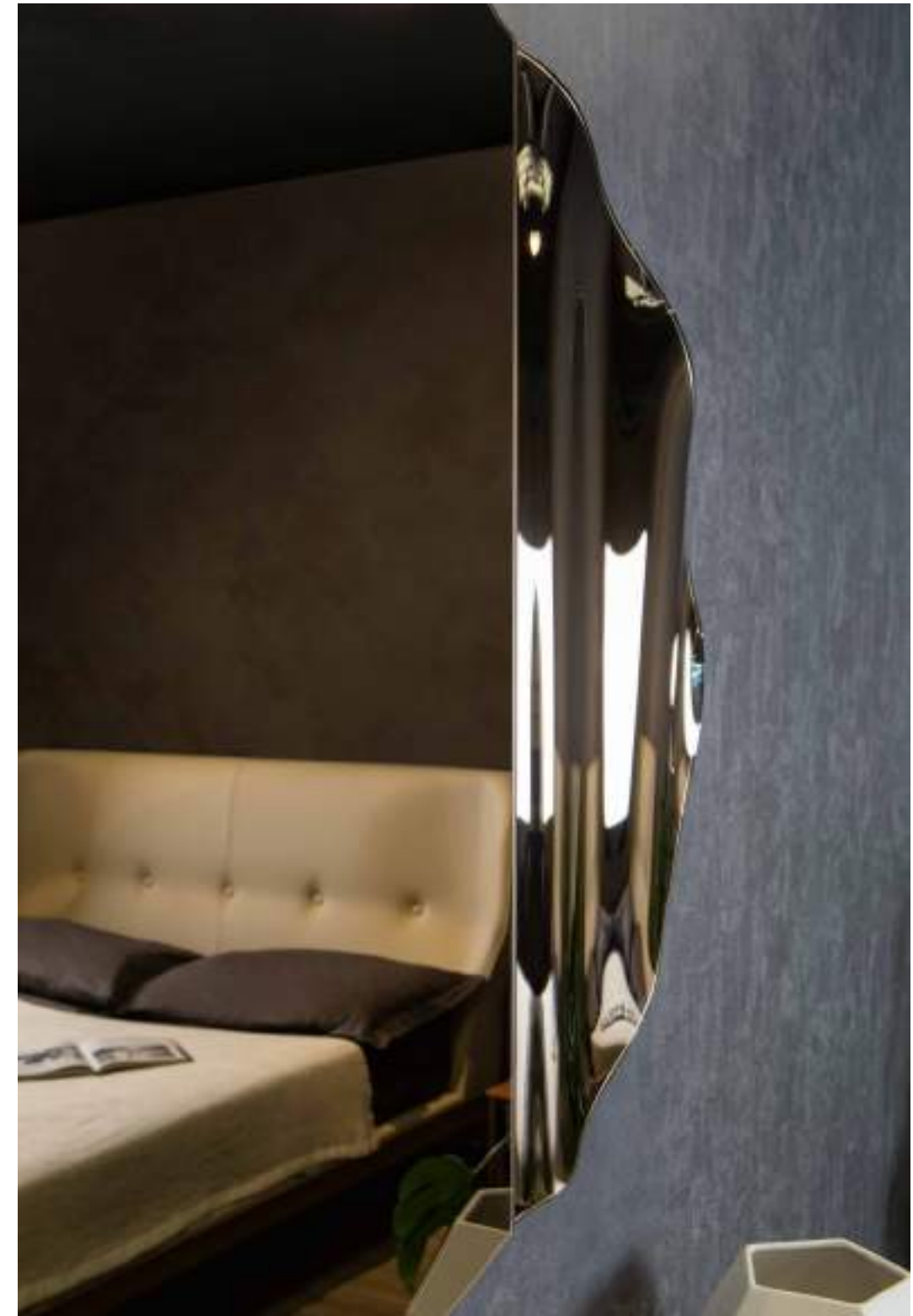

anemos clock

Giuseppe Maurizio Scutellà

IT

La lieve brezza dell'eleganza può soffiare in qualunque stanza con l'orologio specchiato Anemos, il cui nome allude al vento che sembra muovere l'elemento specchiante, un pezzo dal design intriso di fascino, un elemento d'arredo decorativo e funzionale che testimonia la continua ricerca di tecniche di lavorazione uniche e preziose.

EN

The soft breeze of elegance can blow into any ambience with the mirrored clock Anemos, whose name alludes to the wind which seems to move the mirroring element, a piece of fascinating design, a decorative and functional piece of furniture which testifies to the continuous research of unique and precious processing techniques.

RU

Лёгкий ветерок элегантности может проникнуть в любую комнату благодаря зеркальным часам Анемос, название которых отсылает к ветру, который, кажется, смещает зеркальную часть изделия. Это предмет мебели с очаровательным дизайном, декоративный и функциональный, который свидетельствует о постоянном поиске уникальных и ценных технологических производств.

ES

La ligera brisa de la elegancia puede soplar en cualquier estancia con el reloj con espejo Anemos, cuyo nombre alude al viento que parece mover el elemento espejo, una pieza con un diseño lleno de encanto, un elemento de mobiliario decorativo y funcional que atestigua la búsqueda continua para técnicas de fabricación únicas y preciosas.

FR

La légère brise d'élégance peut souffler dans n'importe quelle chambre avec l'horloge miroir Anemos, le nom fait allusion au vent qui semble déplacer l'élément miroir, une pièce de design imprégné de charme, un meuble décoratif et fonctionnel qui témoigne de la recherche continue des techniques de travail uniques et précieuses.

| 110 |

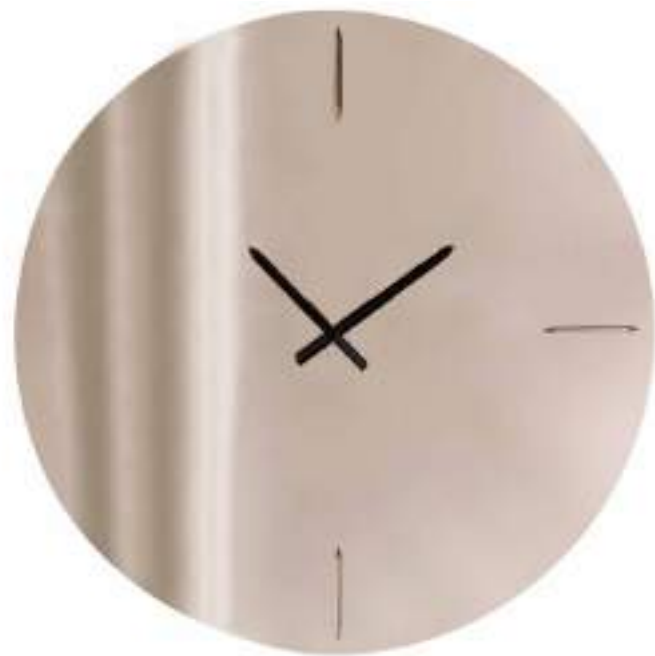
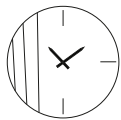

Anemos Clock

struttura specchio bronzo / bronze mirror structure (V184).



IT

Specchiere sagomate con dettagli in vero cuoio e particolari in finitura oro. Anche le cose più semplici possono essere le più raffinate.

EN

Shaped mirrors with details in thick leather and particulars in gold finish. Even the simplest things can be the most refined.

RU

Фигурные зеркала с деталями из настоящей кожи и металлической фурнитурой в золотой отделке. Даже самые простые вещи могут быть невероятно утонченными!

ES

Espejos en forma con detalles en cuero y detalles en acabado dorado. Incluso las cosas más simples pueden ser las más refinadas.

FR

Miroirs avec détails en cuir véritable et finition dorée. Même les choses les plus simples peuvent être les plus raffinées.

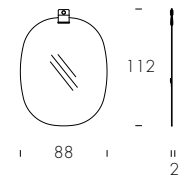
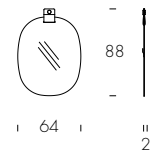

Bely
cuoio cognac/cognac thick leather (K59);
specchio bronzato/bronzed mirror (V184).



callas

Studio Archirivolto

IT

Soliti ad associare il legno curvato a forme ampie e voluttuose, Callas ci stupisce per l'uso anti-conformista: le curve sono qui rapide e decise, e formano la cornice entro la quale osservare il proprio riflesso. Un'ulteriore spinta verso l'innovazione viene data dalla versione in vetro fumé trasparente, unica nella sua eleganza.

EN

We are used to think of curved wood as a voluptuous and wide-shaped element, but Callas comes as a surprise: curves are here fast and neat, a frame holding your reflection. To further push towards innovation, a transparent fumé version is available, a uniquely elegant option.

RU

Мы привыкли думать о гнutom стекле как об объемном и широком пластинчатом элементе, но CALLAS — настоящий сюрприз: его кривые линии — аккуратные и опрятные, рама удерживает ваше отображение. Толчком к дальнейшим инновациям стала прозрачная дымчатая версия — эксклюзивный элегантный вариант.

ES

Estamos acostumbrados a pensar en el cristal curvado como un elemento voluptoso y amplio, pero Callas es una sorpresa: aquí las curvas son rápidas y limpias, un marco que recoge tu reflejo. Para avanzar aún más hacia la innovación, existe una versión transparente fumé disponible, una opción única y elegante.

FR

Nous imaginons généralement le verre incurvé comme un élément voluptueux et étendu, mais Callas est surprenant: ses courbes sont vives et soignées, un cadre qui retient votre réflexion. Pour aller plus loin dans l'innovation, une version Fumé transparent est disponible, une option unique et élégante.

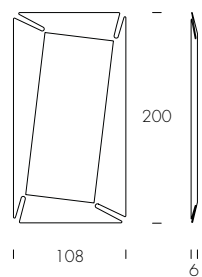

Callas
vetro trasparente/transparent glass (V81).

circle

Opaca Lab

IT

Un intreccio tra legno e metallo per un orologio analogico all'insegna della semplicità e del design. Una lancetta in finitura oro satinato per dare un giusto tocco di classe.

EN

An twist of wood and metal for an analogue clock in the name of simplicity and design. A needle in satin gold finish to give a just touch of class.

RU

Сочетание дерева с металлом в часах, являющихся образцом простоты и дизайна. Стрелка в отделке "сатинированное золото" предаёт оттенок статусности.

ES

Una combinación de madera y metal para un reloj analógico caracterizado por la simplicidad y el diseño. Una pincelada en acabado dorado satinado para darle un toque de clase.

FR

Une combinaison de bois et de métal pour une horloge analogique caractérisée par la simplicité et le design. Des aiguilles en finition or satiné pour donner une juste touche de classe.

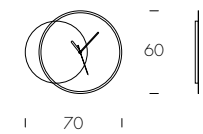

Circle
pannello rovere scuro / dark oak panel (B).



costantia

Studio 28

IT

Elegante e raffinato, Costantia è uno specchio che si esprime nella semplicità delle forme e nella qualità della lavorazione. Un unico vezzo lo caratterizza: il bisello perfettamente smussato, a concedere ulteriore grazia e un minimo movimento alla solidità della struttura.

EN

Elegant and refined, Costantia is a mirror expressing simplicity of shapes, and quality in manufacturing. One tiny, characterizing exception: the perfectly smooth glass frame, to enhance this mirror's grace, and to add movement to the structure's solidity.

RU

Элегантное и изысканное, Costantia — зеркало, выражающее простоту форм и качество в производстве. Одна маленькое характерное исключение: идеально гладкая рама из стекла, которая усиливает шарм этого зеркала и добавляет движение к монолитности структуры.

ES

Elegante y refinado, Costantia es un espejo que expresa la simplicidad de las formas y la calidad en la fabricación. Una pequeña y característica excepción: el marco de cristal perfectamente liso, que mejora la gracia de este espejo y añade movimiento a la solidez de la estructura.

FR

Élégant et raffiné, Costantia est un miroir exprimant la simplicité des formes, et la qualité de fabrication. Une minuscule exception caractéristique: un cadre en verre parfaitement lisse, pour rendre ce miroir plus élégant et ajouter du mouvement à la solidité de la structure.

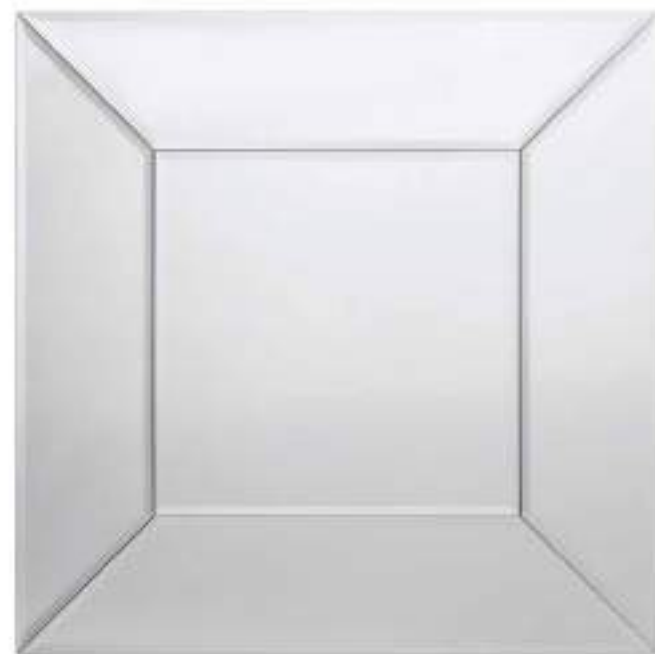
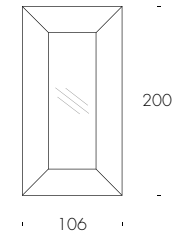
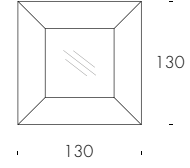
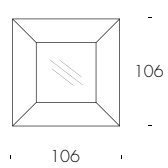

Costantia
specchio argentato / silver mirror (V45).



decameron

Luca Roccadadria

IT

Specchio scultoreo da parete a dieci lati: è Decameron, caratterizzato da due diverse finiture in vetro che si fondono l'una nell'altra, a creare un'onda che disegna una linea sinuosa. Un pezzo d'arredo che impreziosisce e amplia ogni tipo di ambiente.

EN

Sculptural wall mirror with ten sides: it is Decameron, characterized by two different glass finishings, which blend together, to create a wave that draws a sinuous line. A piece of furniture which embellishes and expands every type of environment.

RU

Десятигранное скульптурное настенное зеркало: это Decameron, главная особенность которого – две различные отделки стекла, сливающиеся одна с другой и создающие волну, которая рисует извилистую линию. Это предмет мебели, который украшает и расширяет любое пространство.

ES

Espejo de pared escultural de diez caras: se trata de Decameron, caracterizado por dos acabados de vidrio diferentes que se funden entre sí creando una ola que dibuja una línea sinuosa. Un mueble que embellece y amplía cualquier tipo de ambiente.

FR

Miroir sculptural de mur à dix côtés: c'est Decameron, caractérisé par deux finitions en verre différentes qui se fondent l'une dans l'autre, pour créer une vague qui dessine une ligne sinueuse. Un meuble qui embellit et élargit chaque type d'ambiance.

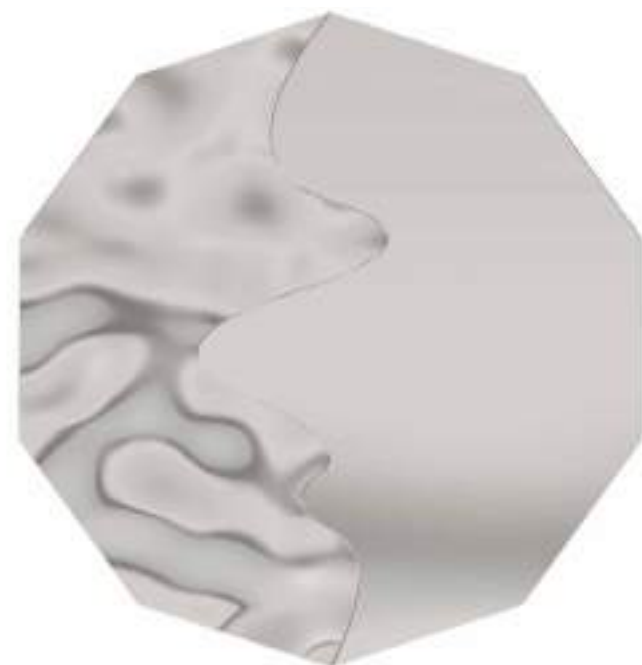
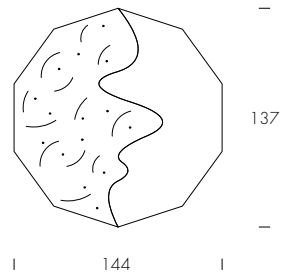

Decameron
struttura specchio bronzo /
bronze mirror structure (V184).



diamante

Luca Roccadadria

IT

Lo specchio da parete Diamante risplende in modo differente da ogni prospettiva, grazie alle rifrazioni date dalla particolare lavorazione del suo ovale, che unisce alla superficie liscia quella con la lavorazione in vetro cangiante, che dona un particolare effetto diamantato. Un pezzo di design prezioso e scultoreo che muta in base al punto di vista, creando un effetto di movimento unico.

EN

The Diamante wall mirror shines in a different way from each perspective, due to the refractions given by the particular processing of its oval, which combines the smooth surface with the iridescent glass, which gives a particular diamond effect. A piece of precious and sculptural design that changes according to the point of view, creating a unique movement effect.

RU

Настенное зеркало Diamante сияет по-разному в зависимости от направления взгляда благодаря преломлениям, создаваемым особой обработкой его овала, сочетающим гладкую поверхность и переливающееся стекло, создающим особый алмазный эффект. Это драгоценный скульптурный образец дизайна, который меняется в зависимости от направления взгляда, создавая уникальный эффект движения.

ES

El espejo de pared Diamante brilla de manera diferente desde cada perspectiva, gracias a las refracciones dadas por la particular elaboración de su óvalo, que combina la superficie lisa con la elaboración del vidrio iridiscente, que confiere un particular efecto diamante. Una pieza de diseño preciosa y escultórica que cambia según el punto de vista, creando un efecto de movimiento único.

FR

Le miroir au mur Diamante brille différemment sous tous les angles, grâce aux réfractions données par le traitement particulier de son ovale, qui unit la surface lisse avec le verre changeant, qui donne un effet diamanté particulier. Une pièce de design précieux et sculptural qui change en fonction du point de vue, créant un effet de mouvement unique.

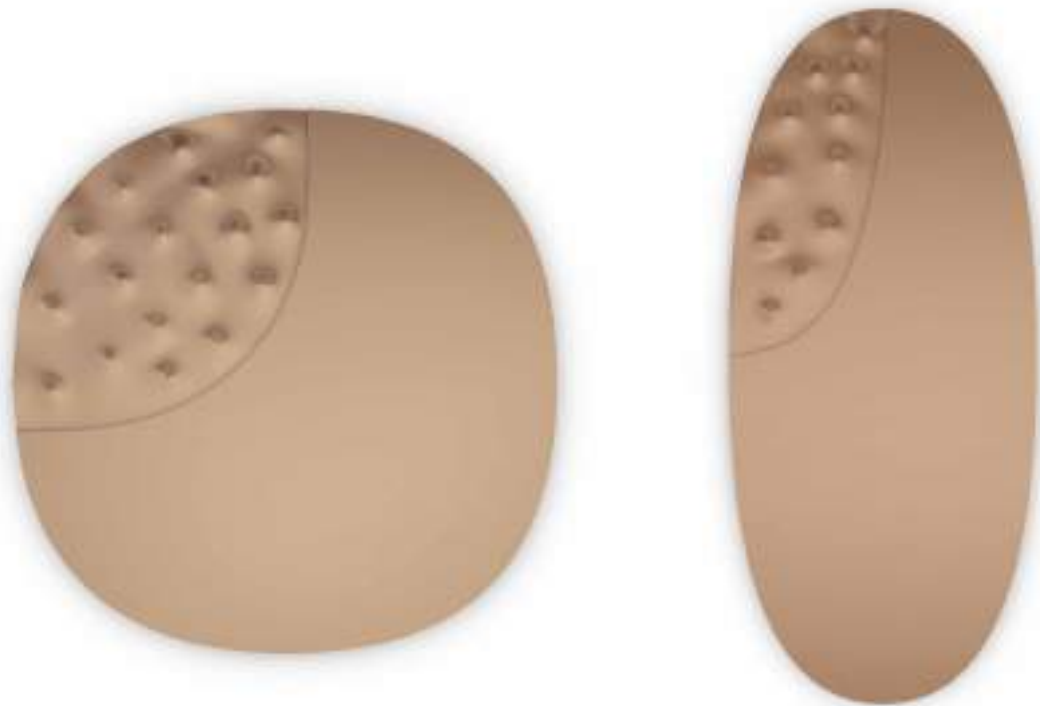
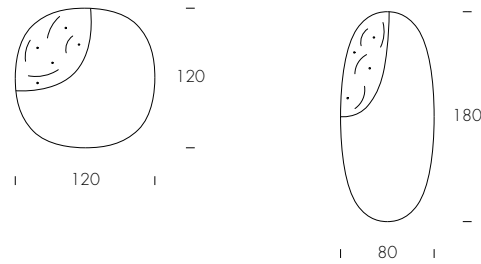

Diamante
struttura specchio bronzo /
bronze mirror structure (V184).



dorian

LM Design, Ernesto Barbieri

IT

Bellezza e piacere come suprema forma d'arte: lo specchio Dorian è un inno al romanzo di Oscar Wilde, "Il ritratto di Dorian Gray". Per celebrare quello che è diventato una sorta di manifesto della sua poetica, nasce questo specchio dall'estetica imponente, che diventa raffinato protagonista di design, con l'eleganza di Tonin Casa. Lo specchio Dorian è caratterizzato da una sofisticata cornice rotonda dalla particolare lavorazione a corolla in vetro curvo argentato, con tonalità bronzo e fumé.

EN

Beauty and delight as the supreme form of art: Dorian mirror is the hymn to Oscar Wilde's novel 'The Portrait of Dorian Gray'. To celebrate some sort of manifest to his poetry, this mirror is born with an impressive aesthetics, which becomes a refined design protagonist, with Tonin Casa elegance. Dorian mirror is characterized by a sophisticated round frame with a particular corolla processing in silver curved glass of bronze and fumé shades.

RU

Красота и радость как высшая форма искусства: зеркало Dorian – гимн роману Оскара Уайльда 'Портрет Дориана Грея'. Для восславления того, что стало своего рода манифестом его поэзии, было создано это зеркало с впечатляющей эстетикой, которое становится изысканным главным героем дизайна с присущей Tonin Casa элегантностью. Зеркало Dorian отличается утонченной круглой рамой с особым венчиком из серебряного изогнутого стекла бронзового или дымчатого оттенка.

ES

La belleza y el placer como forma suprema de arte están representados por el espejo Dorian. El artículo es un canto a la novela de Oscar Wilde "El retrato de Dorian Gray" y celebra lo que se ha convertido en una especie de manifiesto de su poética. Este espejo se convierte en un protagonista de design refinado con una estética imponente y la elegancia característica de la línea Tonin Casa. Dorian se caracteriza por un sofisticado marco redondo con una particular elaboración en cristal curvado plateado, con tonos bronce y ahumados.

FR

La beauté et le plaisir comme forme suprême de l'art sont représentés par le miroir de Dorian. L'article est un hymne au roman d'Oscar Wilde «Le portrait de Dorian Gray» et célèbre ce qui est devenu une sorte de manifeste de sa poétique. Ce miroir devient un protagoniste au design raffiné avec une esthétique imposante et l'élégance caractéristique de la ligne Tonin Casa. Dorian est caractérisé par un cadre rond sophistiqué avec un traitement particulier en verre bombé argenté, avec des nuances bronze et fumées.

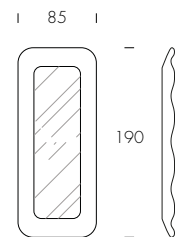
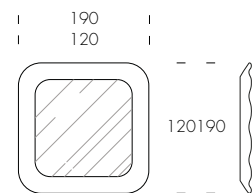
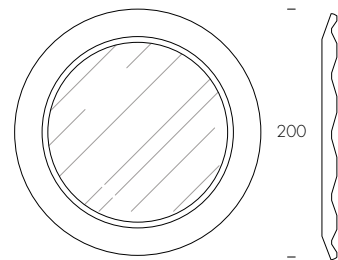
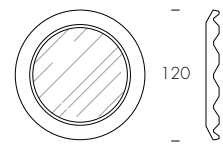

Dorian
struttura specchio fumé/fumé mirror structure (VS87).

Dorian
struttura specchio fumé/
fumé mirror structure (VS87).



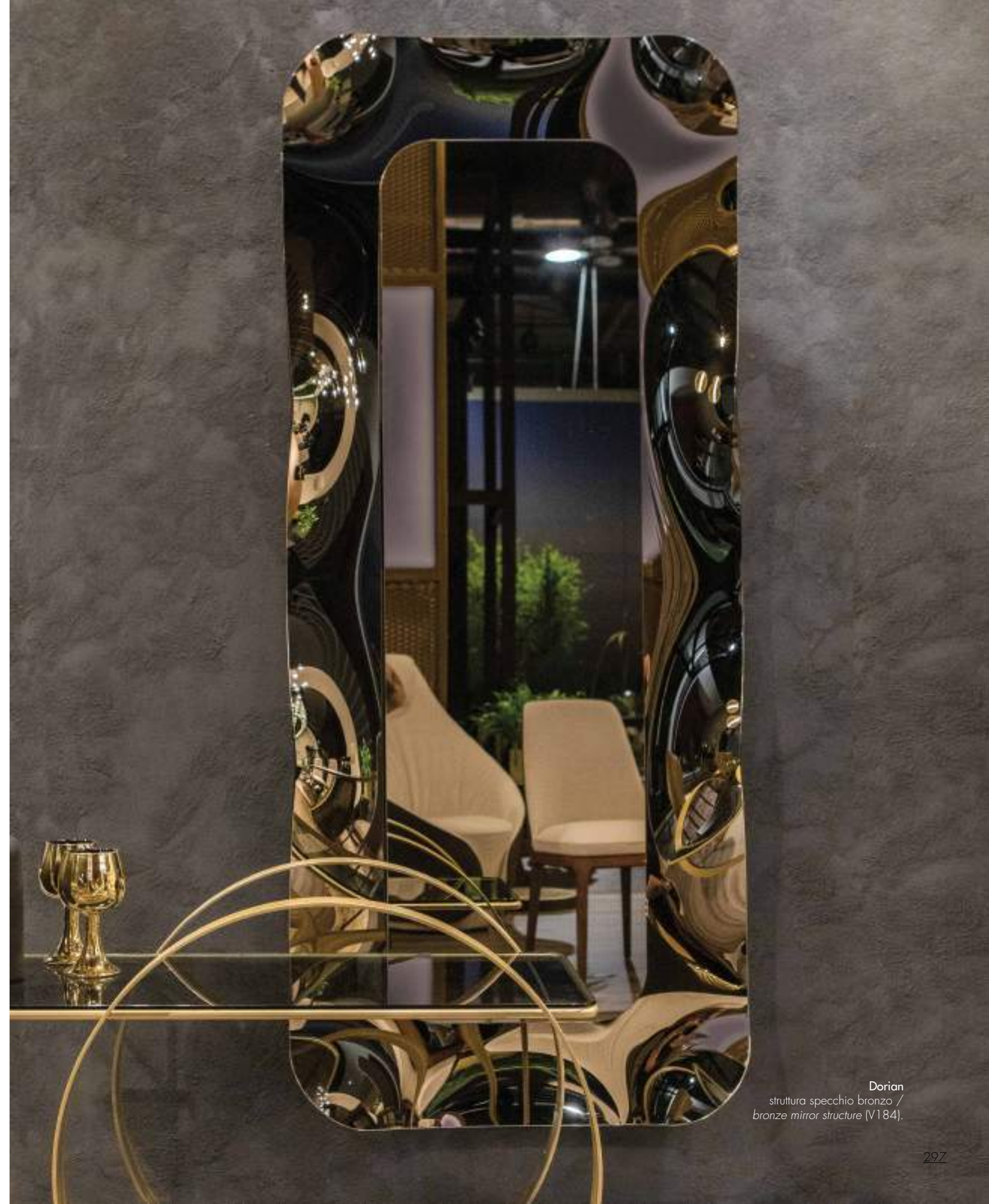

Dorian
struttura specchio bronzo /
bronze mirror structure (V184).

Dorian
struttura specchio fumè /
fumè mirror structure (VS87).

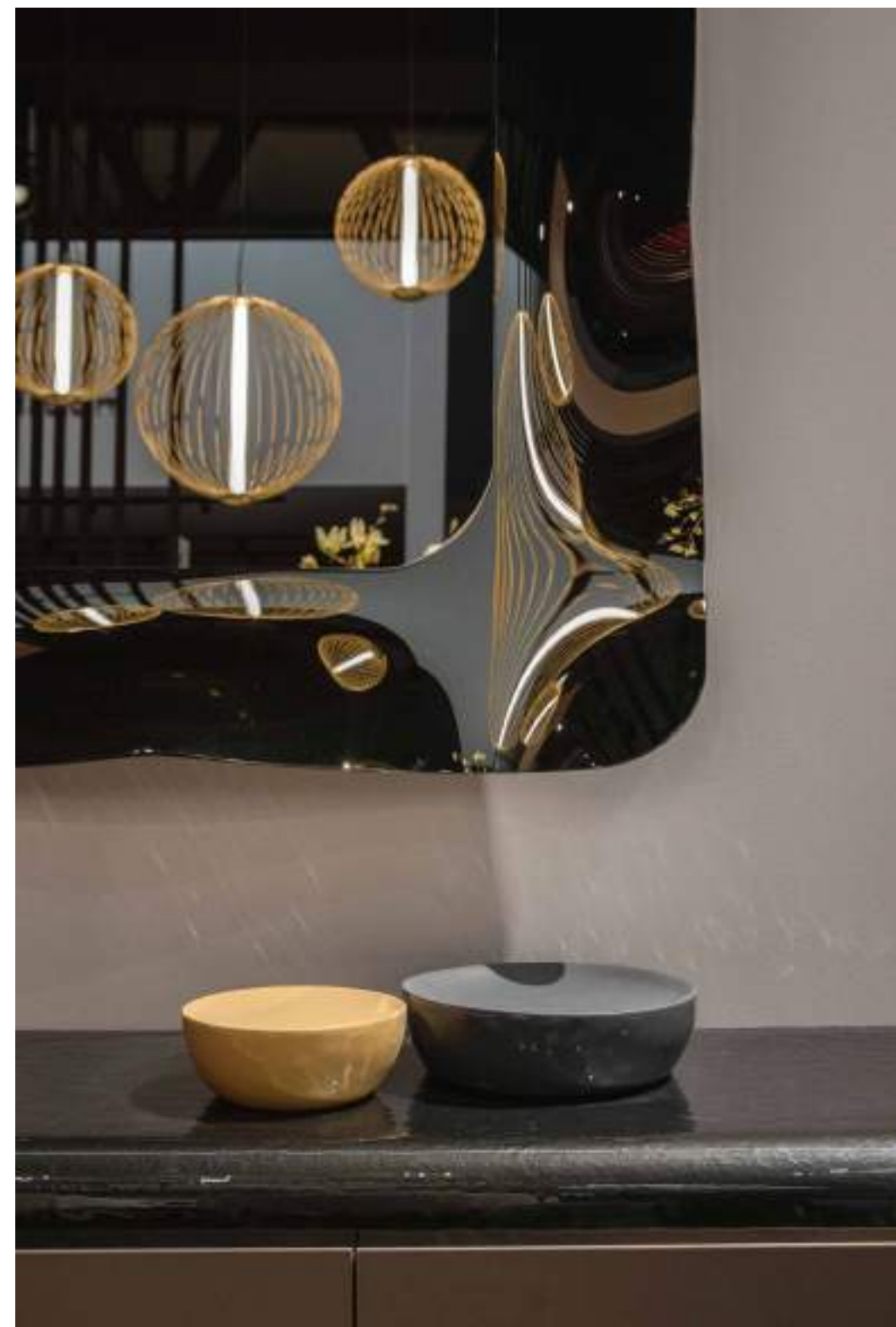

enigma

Plurimo Design

IT

Il fascino di una forma indefinita svela l'uso di uno specchio dietro un orologio dal design essenziale: è Enigma, in cristallo serigrafato, per un'inedita soluzione dal design delicato e potente.

EN

The charm of an indefinite shape reveals the use of a mirror behind a watch with an essential design: it is Enigma, in silk screen printed crystal, created for an unprecedented decoration solution with a delicate and powerful design.

RU

Очарование неопределенной формы раскрывается зеркалом за часами с необычным дизайном: это Enigma из хрусталя с трафаретной печатью, созданное для инновационных решений с утонченным и мощным дизайном.

ES

El encanto de una forma indefinida revela la función de un espejo detrás de un reloj con un diseño esencial. Así es Enigma, una solución original en cristal serigrafado con un diseño delicado y poderoso.

FR

Le charme d'une forme indéfinie révèle la fonction d'un miroir derrière une horloge au design essentiel. C'est Enigma, une solution originale en cristal sérigraphié au design délicat et puissant.

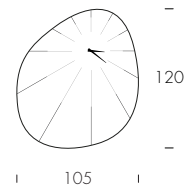

Enigma
struttura specchio argentato / silver mirror structure (V45).



era ora

LM Desing, Nicola Aureli

IT

Era Ora, in vetro specchiato fumé o bronzo, è un orologio/specchio impreziosito da inserti in vetro cannettato che rendono ancor più elegante la sua forma pura.

EN

Era Ora, in fumé or bronze mirror glass, is a clock/mirror embellished with ribbed glass inserts that make its pure form even more elegant.

RU

Era Ora из дымчатого или бронзового стекла - это часы/зеркало, украшенные вставками из ребристого стекла, которые делают их чистую форму еще более элегантной.

ES

Era Ora, en cristal de espejo ahumado o bronce, es un reloj de espejo embellecido con inserciones de cristal estriado que hacen aún más elegante su forma pura.

FR

Era Ora, en verre miroir fumé ou bronze, est une horloge-miroir agrémentée d'inserts en verre strié qui rendent sa forme pure encore plus élégante.



Era Ora
struttura specchio bronzo/bronzed mirror structure (V184).

family

Nicola Tonin

IT

Multifunzionalità e minimalismo sono i concetti espressi dagli specchi Family. Specchi che combinano un'agile struttura in legno di noce massello, un appendiabiti di eleganza nordica, e specchi semplici e rotondi, in finitura argento o bronzo. Questa figura dalla geometria inimitabile si completa grazie al sistema di retro-illuminazione al led, il cui effetto sulle pareti è distinto, elegante e prezioso.

EN

Multifunctionality and minimalism are the concepts expressed by Family mirrors. Mirrors that combine an agile, solid structure, a nordic coat hanger, and simple and round glass. A unique geometry that is completed by LED lighting system at the back, that provides a distinct, elegant and precious effect.

RU

Многофункциональность и минимализм — понятия, выраженные зеркалами Family. Зеркала, сочетающие гибкую конструкцию из цельной древесины, по-нордически элегантный крючок и круглые серебряные или бронзовые стекла. Этот предмет с неповторимыми геометрическими формами дополняется светодиодной системой заднего освещения, придающее стенам особенный, элегантный и значимый эффект.

ES

Multifuncionalidad y minimalismo son los conceptos expresados de los espejos Family. Espejos que combinan una estructura ágil en madera maciza de nogal, un perchero en estilo nórdico, y espejos simple, redondos - bronce o grey. Esta inimitable geometría se completa con un sistema de back-lighting LED, y crea un efecto distinguido, elegante y precioso sobre las paredes.

FR

Multifonctionnalité et minimalism sont les concepts exprimés par les miroirs Family. Miroirs qui combinent une agile structure en bois de noyer massif, un portemanteau d'élégance nordique, et des miroirs simples et ronds, en finition gris ou bronze. Cette figure, une géométrie inimitable qui se complète grâce à un système de derrière-éclairage au led, un effet distinct, élégant et précieux.

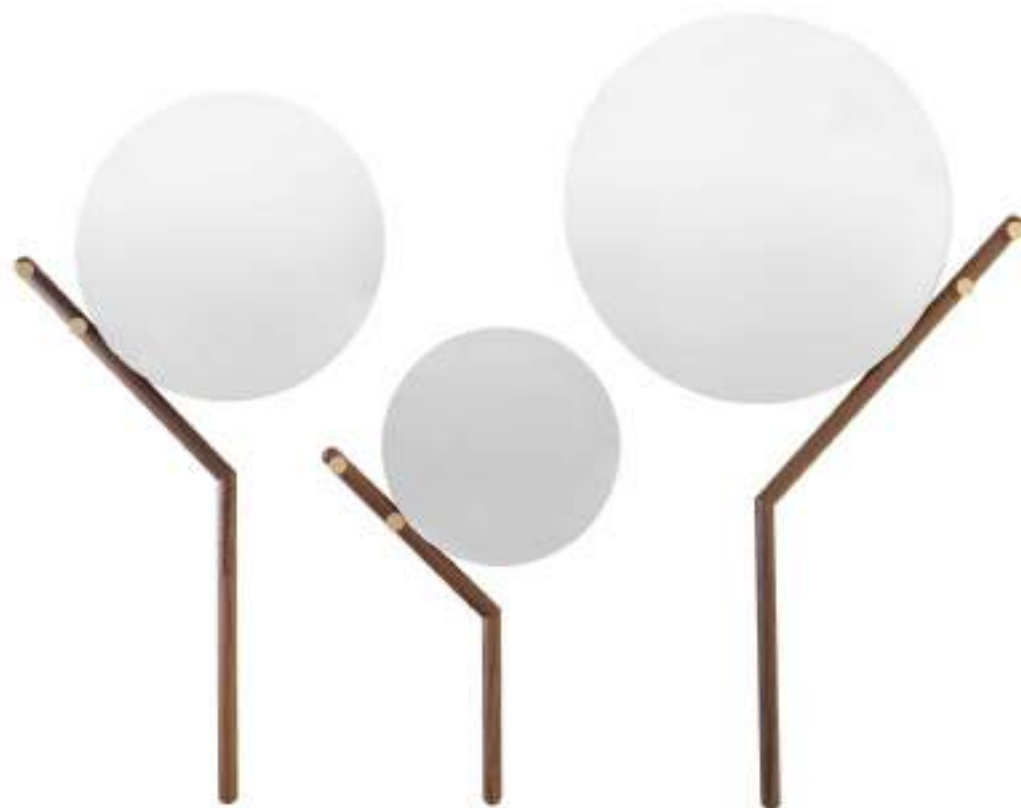
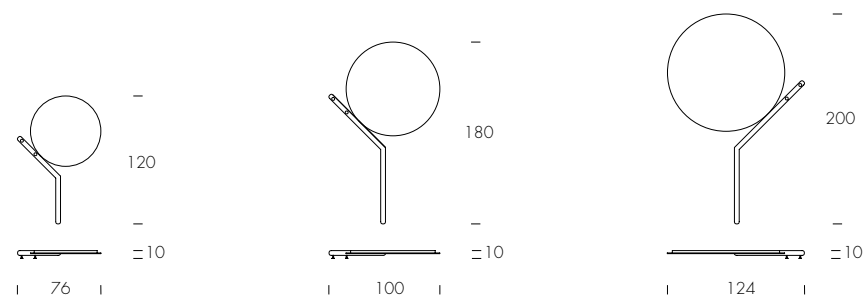

Family
struttura noce canaletto, specchio argentato /
canaletto walnut structure (14), silver mirror (V45).



fusion

Plurimo Design

IT

Due cerchi sovrapposti a creare un complemento di design unico: due mondi, dai numeri arabi e romani si incontrano nell'unicità di Fusion, dove lo specchio si fonde con l'orologio e le finiture del cristallo bronzo e fumé donano un tocco di affascinante preziosità all'elemento specchiante.

EN

Two overlapping circles to create an item of unique design: two worlds, with Arabic and Roman numbers meet in the unicity of Fusion; the mirror merges with the clock, and bronze and fumé crystal finishes give a touch of fascinating preciousness to the mirror surface.

RU

Два пересекающихся круга создают аксессуар с уникальным дизайном: два мира с арабскими и римскими цифрами встречаются в оригинальности Fusion; зеркало сливается с часами, а отделка из бронзового и дымчатого хрустала придают зеркальной поверхности ноту завораживающей ценности.

ES

Dos círculos superpuestos para crear un complemento de design único. Dos mundos con números arábigos y romanos se encuentran en la singularidad de Fusion, donde el espejo se funde con el reloj. Los acabados en bronce y cristal fumé dan un toque de fascinante preciosidad al elemento de espejo.

FR

Deux cercles qui se chevauchent pour créer un complément de design unique. Deux mondes avec des chiffres arabes et romains se rencontrent dans l'unicité de Fusion où le miroir fusionne avec l'horloge. Les finitions en bronze et en cristal fumé confèrent à l'élément miroir une touche de préciosité fascinante.

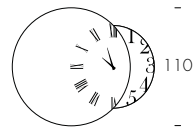

Fusion
struttura specchio argento e bronzato/silver and bronzed mirror structure (V45, V184).

hive

Angelo Tomaiuolo

IT

Angelo Tomaiuolo firma gli specchi Hive, dove la Musa ispiratrice è la natura: Hive richiama nel suo nome e nella sua forma le geometrie dell'alveare. La cornice esagonale è addolcita dalle sinuose simmetrie del legno massello, nelle finiture frassino nero e noce canaletto. Questo specchio evoca l'elemento naturale e lo integra in modo versatile in ogni spazio living. La superficie riflettente è disponibile nelle varie finiture fumè, bronzo o argento.

EN

Angelo Tomaiuolo signs the Hive mirrors, where the Muse is the inspiration of nature: Hive recalls the geometries of the hive in its name and shape. The hexagonal frame is softened by the sinuous symmetries of solid wood, in the black ash and canaletto walnut finishings. This mirror evokes the natural element and integrates it in a versatile way in any living space. The reflective surface is available in various smoky, bronze or silver finishes.

RU

Вдохновленный природой, Angelo Tomaiuolo создаёт зеркала Hive: Hive и своим названием, и формой напоминает геометрию пчелиного улья. Шестиугольная рама смягчена извилистой симметрией массива дерева в отделке из чёрного ясеня и ореха каналетто. Это зеркало напоминает элемент природы и универсально интегрирует его в любое жилое пространство. Отражающая поверхность доступна в различных вариантах отделки: дымчатой, бронзовой или серебристой.

ES

Angelo Tomaiuolo firma los espejos Hive, donde la musa inspiradora es la naturaleza: Hive recuerda las geometrías de la colmena en su nombre y forma. La estructura hexagonal se suaviza con las sinuosas simetrías de la madera maciza, en los acabados fresno negro y nogal canaletto. Este espejo evoca el elemento natural y lo integra de forma versátil en cualquier espacio habitable. La superficie reflectante está disponible en varios acabados ahumados, bronce o plata.

FR

Angelo Tomaiuolo signe les miroirs Hive, où la Muse inspiratrice est la nature: Hive rappelle dans son nom et dans sa forme les géométries de la ruche. Le cadre hexagonal est adouci par les symétries sinueuses du bois massif, dans les finitions frêne noir et noyer canaletto. Ce miroir évoque l'élément naturel et l'intègre de façon polyvalent dans chaque ambiance. La surface réfléchissante est disponible en différentes finitions fumées, bronze ou argent.

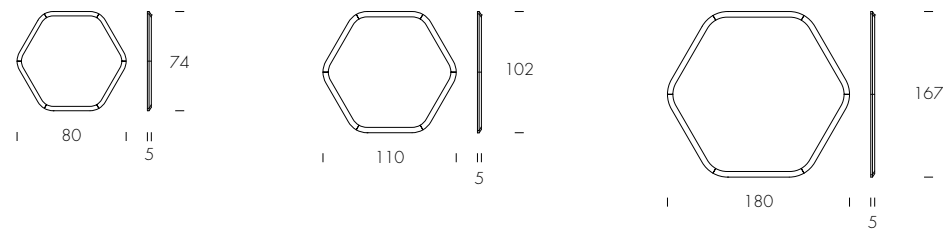

Hive
struttura frassino nero / black ash structure (25);
specchio fumè / fumè mirror (VS87);

struttura noce Canaletto / Canaletto walnut structure (14);
specchio bronzo / bronze mirror (V184).

kaleidos

Ernesto Barbieri, Massimo Mottin

IT

Trittico di specchi esagonali, con bisello in finitura argentata, bronzata o fumè. Le curvature delle forme geometriche che li caratterizzano rendono Kaleidos un complemento d'arredo versatile, dalle forme armoniche.

EN

Trio of hexagonal mirrors, with bevel in silver finishing, bronzed or fumè finishing. The curves of the geometric shapes which characterize them make Kaleidos a versatile piece of furniture with harmonious shapes.

RU

Триптих из шестиугольных зеркал со скошенным краем серебристого, бронзового или дымчатого цветов. Характерные для них изогнутые геометрические формы делают Kaleidos универсальным аксессуаром мебели гармоничной формы.

ES

Tríptico de espejos hexagonales, con bisel en acabado plata, bronce o fumé. Las curvaturas de las formas geométricas que los caracterizan hacen de Kaleidos un complemento de decoración versátil, con formas armoniosas.

FR

Trio de miroirs hexagonaux, avec biseau en finition argentée, bronzée ou fumée. Les courbes des formes géométriques qui les caractérisent font de Kaleidos un meuble polyvalent avec formes harmonieuses.

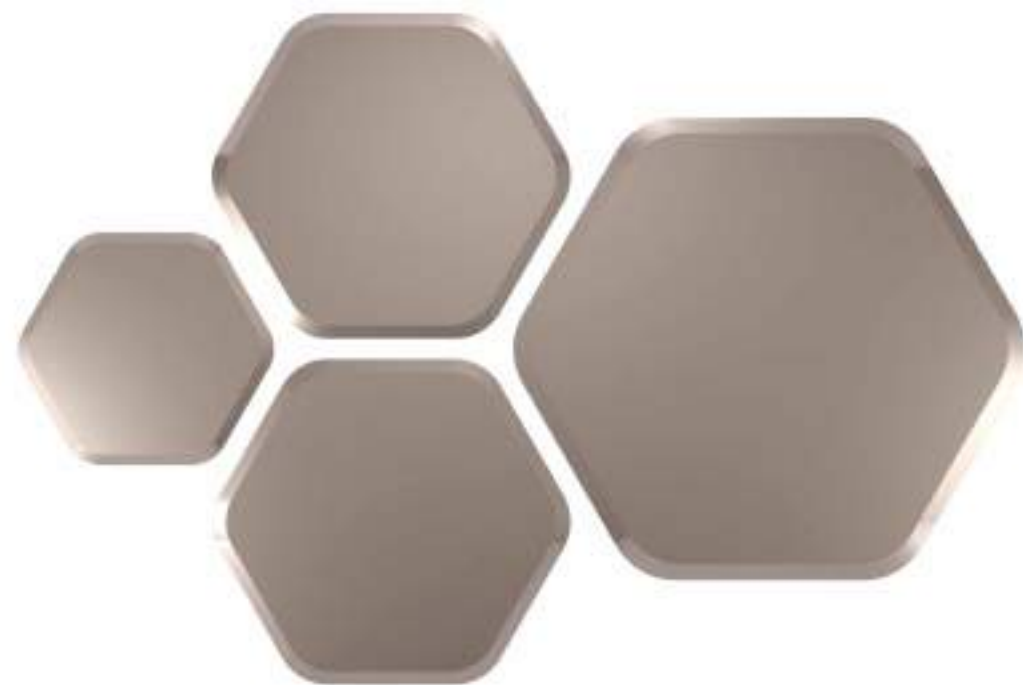
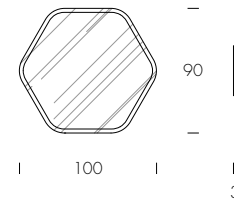
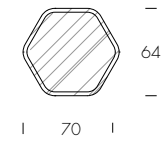
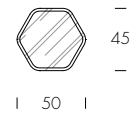

Kaleidos
struttura specchio fumè / fumè mirror structure (VS87).



kolonaky

Studio 28

IT

Kolonaky è un'ellissi obliqua, poggata su di una base leggera e dal fascino contemporaneo, che può essere rivestita con le nostre migliori pelli ed ecopelli. Uno specchio per far valere l'estro creativo di ogni stanza.

EN

Kolonaky is an oblique ellipsis, standing on a light and contemporary looking base. It can be covered in our best leathers and eco-leathers. A mirror worth your room's creativity.

RU

Kolonaky — наклонный эллипс, стоящий на светлой и современно выглядящей основе. Ее можно декорировать нашими покрытиями из лучших видов кожи и эко-кожи. Зеркало, которое достойно отобразит оригинальность вашей комнаты.

ES

Kolonaky es una elipsis oblicua, situada sobre una base de aspecto contemporáneo y clara. Puede cubrirse con nuestro mejor cuero y ecocuero. Un espejo merecedor de la creatividad de tu habitación.

FR

Kolonaky est une ellipse oblique, se tenant sur une base légère d'apparence contemporaine. Il peut être recouvert de nos meilleurs cuirs et éco-cuir. Un miroir qui ajoute de la créativité à votre pièce.

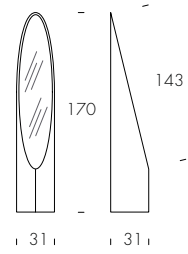

Kolonaky
rivestimento ecopelle
blu turchese e crema/
turquoise blue and yellow cream
eco-leather covering (S40, S62).



kolonaky élite

Studio 28

IT

Il nostro specchio caratterizzato dall'obliqua ellissi si veste di un dettaglio simbolo di cura e artigianalità. Kolonaky da oggi assume la veste élite, aggiungendo al suo rivestimento in pelle o ecopelle, la trapuntatura a rombi su tutta la sua superficie.

EN

Our mirror characterized by the oblique ellipsis wears a detail symbol of care and craftsmanship. Kolonaky now takes on the élite guise, adding to its leather or eco-leather covering, the rhombus pattern over its entire surface.

RU

Наше зеркало, характеризующееся наклонным эллипсом, отражает символические детали заботы и ремесленного мастерства. Теперь Kolonaky в отделке из кожи или эко-кожи с ромбовой прошивкой по всей поверхности имеет поистине элитный облик.

ES

Nuestro espejo caracterizado por su oblicuidad lleva un símbolo de detalle de cuidado y artesanía. Kolonaky ahora adopta la apariencia de élite, agregando a su tapicería de piel o ecopiel, el rombo acolchado en toda su superficie.

FR

Notre miroir caractérisé par sa ellipse oblique porte un symbole de détail de savoir-faire. Aujourd'hui Kolonaky prend la forme d'élite, ajoutant à son revêtement en cuir ou en éco-cuir, le losange matelassé sur toute sa surface.

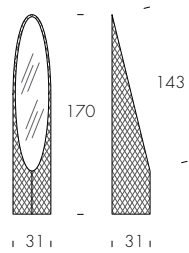

Kolonaky
rivestimento ecopelle tortora/
dove grey eco-leather covering
(S60).

macrabè

Tasca Design

IT

Una colata di vetro fuso che veste di eleganza uno specchio quadrato o rettangolare pensati per dare un tocco di lusso alla tua casa.

EN

A melted glass casting that dresses a square or rectangular mirror with elegance, to give a touch of luxury to your home.

RU

Рамка, производимая из люющего расплавленного стекла, обрамляющая квадратное или прямоугольное зеркало. Модель спроектирована для придания Вашему дому оттенка роскоши.

ES

Una fundición de cristal que viste con elegancia un espejo cuadrado o rectangular diseñado para darle un toque de lujo a su hogar.

FR

Une coulée de verre fondu qui habille élégamment un miroir carré ou rectangulaire conçu pour donner une touche de luxe à votre intérieur.

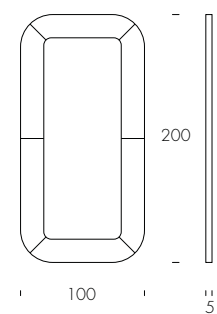
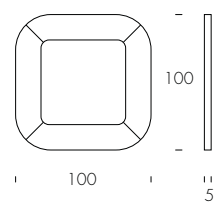

Macrabè
struttura vetro fuso fumé/
fumé fused glass structure (VF87);
specchio argentato/silver mirror (V45).



matrix

Angelo Tomaiuolo

IT

Per creare le composizioni più dinamiche e di gusto, la famiglia Matrix rappresenta il giusto connubio tra design e funzionalità. Mensole in metallo laccato e specchiere romboidali bordate in metallo che si abbinano tra di loro creando disegni personalizzabili.

EN

To create the most dynamic and tasteful compositions, the Matrix family represents the right combination of design and functionality. Shelves in lacquered metal and rhomboid mirrors metal surrounded that match each other creating customizable designs.

RU

Модель Matrix представляет собой правильное сочетание дизайна и функциональности для создания наиболее динамичных и стильных композиций. Полки из крашеного металла в сочетании с зеркалами в форме ромба с металлическим бортиком создают комбинации, придуманные Вами.

ES

Para crear las composiciones más dinámicas y de buen gusto, la familia Matrix representa la combinación correcta de diseño y funcionalidad. Estantes de metal lacado y espejos romboidales con bordes de metal que se combinan entre sí creando diseños personalizables.

FR

Pour créer les compositions les plus dynamiques et de bon goût, la famille Matrix représente la bonne combinaison de design et de fonctionnalité. Des étagères en métal laqué et des miroirs rhomboïdes bordés de métal qui se combinent pour créer des designs personnalisables.

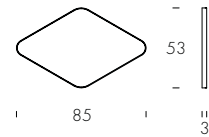

Matrix
struttura bronzo pietra/stone bronze structure (83);
specchio bronzato/bronzed mirror (V184).



memo

Plurimo Design

IT

Orologio analogico in metallo laccato ed inserti in ceramica. Scandisci il tuo tempo all'insegna della ricercatezza estetica.

EN

Analog clock in lacquered metal and ceramic inserts. Scan your time for aesthetic refinement.

RU

Часы из крашеного металла с керамическими вставками. Узнай время и получи эстетическое удовольствие!

ES

Reloj analógico en metal lacado e inserciones de cerámica. Marque su tiempo en nombre del refinamiento estético.

FR

Horloge analogique en métal laqué et inserts en céramique. Marquez votre temps au nom du raffinement esthétique.

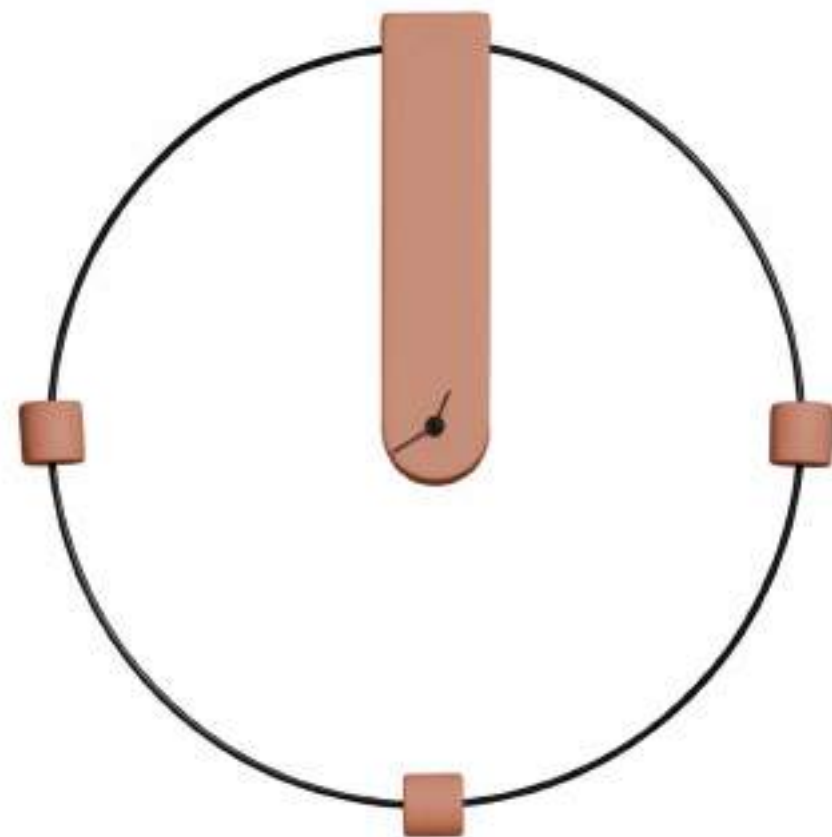
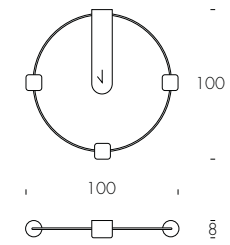

Memo
inserti ceramica oro terzo fuoco/
gold third fire ceramic inserts (B).



memphis

Plurimo Design

IT

Gli ingranaggi del tempo si svelano nell'orologio/specchio Memphis, con dettagli bronzo su vetro serigrafato specchiato, un elemento d'arredo dall'originale effetto estetico.

EN

The gears of time are revealed in Memphis clock/mirror, with bronze details on mirror silk-screened glass, a piece of furniture with an original aesthetic effect.

RU

Механизмы времени раскрываются в часах/зеркале Memphis с бронзовыми деталями на зеркальном стекле с трафаретной печатью; это предмет интерьера с оригинальным эстетическим эффектом.

ES

Los engranajes del tiempo se revelan en el reloj-espejo Memphis, con detalles de bronce sobre cristal serigrafado espejado. Un mueble con un original efecto estético.

FR

Les rouages du temps se révèlent dans l'horloge/miroir Memphis, avec des détails en bronze sur un verre sérigraphié en miroir. Un meuble à l'esthétique originale.

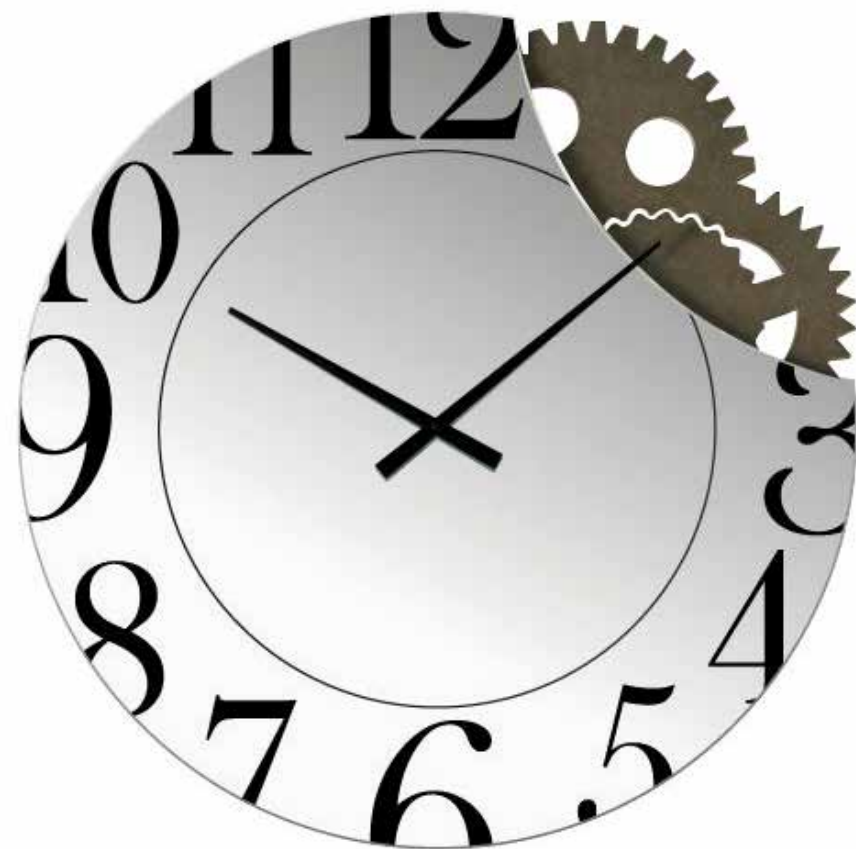
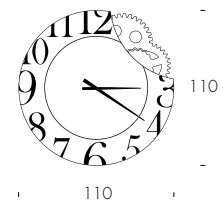

Memphis
struttura specchio argentato/silver mirror structure (V45).

IT

Specchio con cornice bombata in vetro curvo, con finiture bronzo e fumè. Con la sua estetica forte e audace, Moma si apre sulla parete come quadro splendente, donando uno stile moderno ad ogni ambiente.

EN

Mirror with rounded frame in curved glass, with bronze and smoked finishings. With its strong and bold aesthetic, Moma shows itself on the wall as a shining painting, giving a modern style to any environment.

RU

Зеркало с закруглённой рамой из гнутого стекла в бронзовой или дымчатой отделке. Благодаря своей сильной и смелой эстетике Момма раскрывается на стене, как сияющая картина, придавая элемент современности любому пространству.

ES

Espejo con marco redondeado en cristal curvado, con acabados en bronce y fumé. Con su estética fuerte y atrevida, Moma se abre en la pared como un cuadro brillante, dando un estilo moderno a cualquier ambiente.

FR

Miroir avec cadre bombé en verre courbé, avec finitions bronze et fumé. Par son esthétique forte et audacieuse, Moma s'ouvre sur le mur comme une image brillante, en donnant un style moderne à chaque pièce.

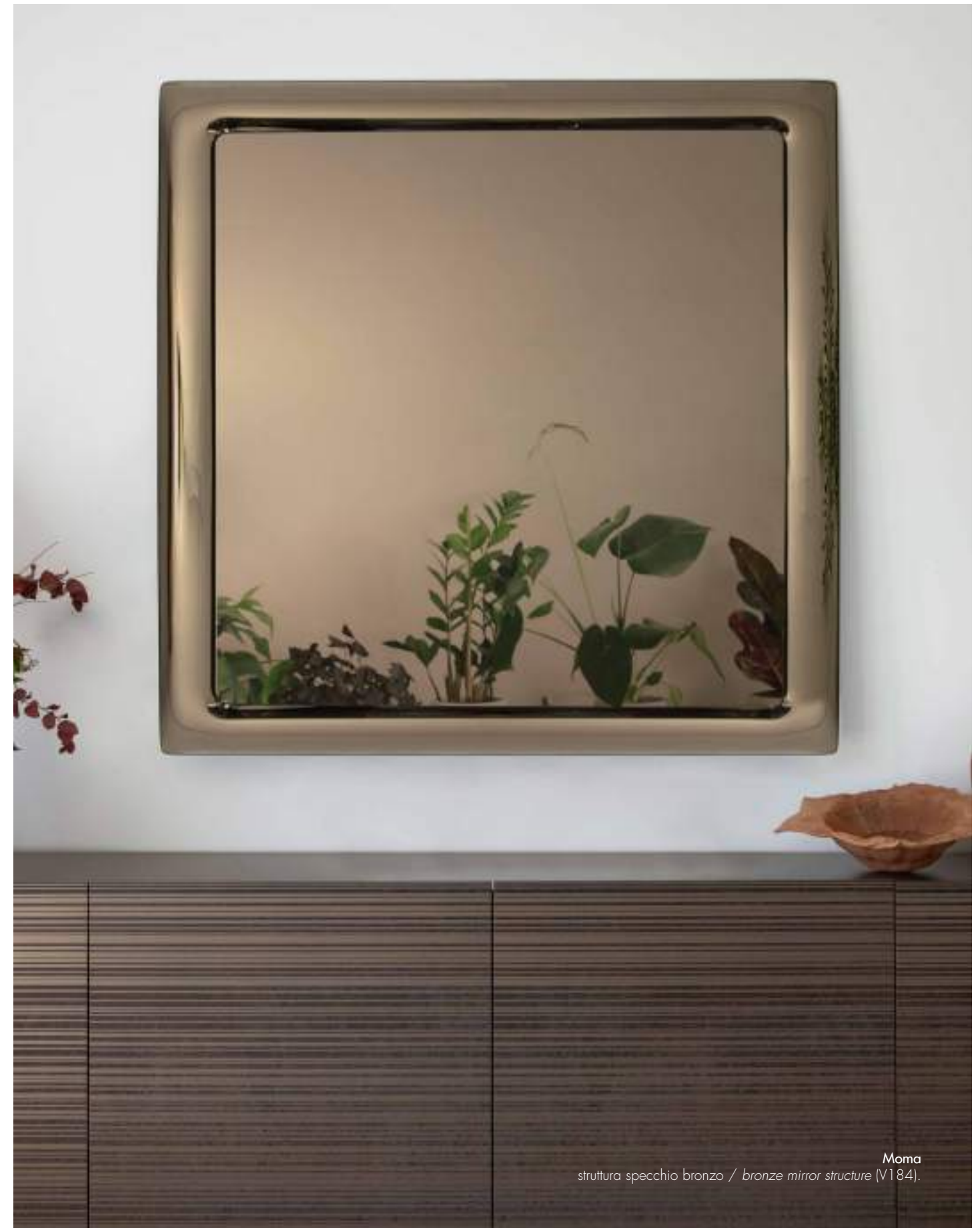
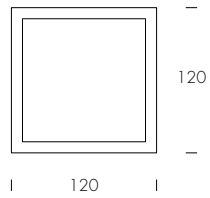

Moma
struttura specchio bronzo / bronze mirror structure (V184).

oblio

Studio Archirivolto

IT

Gli specchi Oblio sono caratterizzati dalla struttura in metallo e da una parte specchiante in altrettante varianti. Le sue forme ridefiniscono un nuovo modo di vedere lo specchio, che coniuga estetica e funzionalità.

EN

Oblio mirrors are characterized by a metal structure and a mirror part in its various versions. Its forms redefine a new way of looking at the mirror, which combines aesthetics and functionality.

RU

Зеркала Oblio характеризуются металлической структурой и зеркальной составляющей в многочисленных вариациях. Его формы меняют взгляд на зеркало, сочетая в себе эстетику и функциональность.

ES

Los espejos Oblio se caracterizan por una estructura metálica y una pieza de espejo en otras variantes. Sus formas redefinen una nueva forma de ver el espejo, que combina estética y funcionalidad.

FR

Les miroirs Oblio se caractérisent par une structure métallique et une partie réfléchissante dans plusieurs variantes. Ses formes redéfinissent une nouvelle façon de voir le miroir, qui allie esthétique et fonctionnalité.

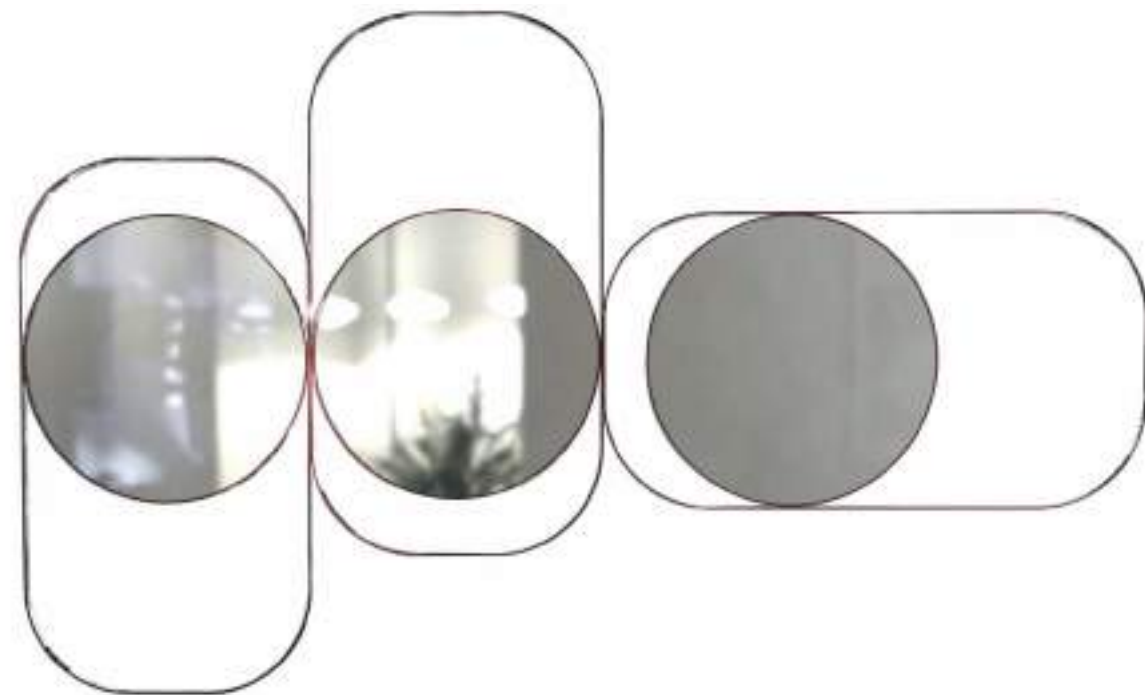
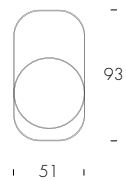

Oblio
specchio bronzato/bronzed mirror (V184);
struttura bronzo pietra/stone bronze structure (83).



IT

La specchiera Olmi ricorda una coppia di ellissi, lievemente allargate verso il basso, che siano uscite l'una dall'altra. La prima, la base, serigrafata o bronzata in varie finiture, lascia spazio al suo interno allo specchio vero e proprio, anch'esso bronzato o argentato.

EN

Olmi mirror reminds of a double ellipsis, slightly stretched at the bottom, one coming out of the other. The first one - the base with serigraphy - leaves room to the actual mirror.

RU

Зеркало Olmi напоминает двойной эллипсис, слегка растянутые книзу, в котром один выходит из другого. Первый из них - основа с шелкографией - вмещает в себе настоящее зеркало.

ES

El espejo Olmi recuerda a una doble elipsis, ligeramente estirada en la parte inferior, donde una está saliendo de la otra. La primera - base con serigrafía - deja espacio al espejo real.

FR

Le miroir Olmi rappelle une double ellipse, légèrement étirée vers le haut, l'une sortant de l'autre. La première - la base sérigraphiée - laisse de la place au vrai miroir.

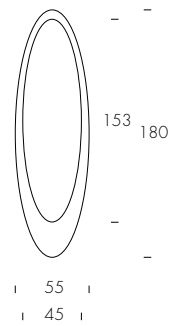

Olmi
specchio bronzato con cornice vetro bronzo trasparente/
bronzed mirror with transparent bronze glass frame (V84).

opal

LM Design

IT

Lo specchio rotondo da parete Opal è caratterizzato dalla particolare lavorazione in vetro martellato, prodotta in esclusiva dai nostri maestri vetrai. Un elemento di design dalla forte identità, perfetto per donare eleganza ad ogni spazio living. Disponibile in finitura bronzo e fumé e due varianti di misura.

EN

The round wall mirror Opal is characterized by the particular hammered glass processing, produced exclusively by our glass blowers. A design piece of a strong identity, perfect for giving elegance to every living space. It is available in bronze and fumé finishes and two different sizes.

RU

Круглое настенное зеркало Opal отличается особой техникой изготовления вулканического стекла, производимого исключительно нашими мастерами-стеклодувами. Это предмет дизайна с яркой индивидуальностью, подходящий любому жилому пространству для придания элегантности. Доступен в бронзовой и дымчатой отделках и двух размерах.

ES

El espejo de pared redondo Opal se caracteriza por la particular elaboración del vidrio martillado, producida en exclusiva por nuestros maestros vidrieros. Un elemento de diseño con una fuerte identidad, perfecto para dar elegancia a cualquier espacio de la vivienda. Disponible en acabado bronce y fumé y en dos tamaños diferentes.

FR

Le miroir mural rond Opal est caractérisé par le traitement particulier du verre martelé, produit en exclusivité par nos maîtres verriers. Un élément de design avec une forte identité, parfait pour donner de l'élégance à n'importe quel espace living. Disponible en finition bronze et fumée et en deux tailles différentes.

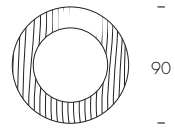

Opal
cornice vetro martellato bronzo/bronze hammered glass frame (V83M);
specchio bronzato/bronzed mirror (V184).



Opal
cornice vetro martellato fumé/fumé hammered glass frame;
specchio fumé/fumé mirror (VS87).



otello

LM Design

IT

Lo specchio da parete Otello fonde due forme opposte attraverso una particolare lavorazione rigata della cornice, impreziosita da una texture canneté a righe oblique: le finiture del vetro cannettato a rilievo conferiscono tridimensionalità e esaltano l'elemento specchiante, rendendolo un oggetto di design unico.

EN

Otello wall mirror blends two opposite shapes through a particular striped processing of the frame, embellished with a canneté texture of oblique lines: the finishes of embossed ribbed glass give three-dimensionality and enhance the mirror surface, making it a unique design object.

RU

Настенное зеркало Otello объединяет две противоположные формы благодаря особой ребристой отделке рамы, украшенной фактурой каннетэ косых полос: рельефная отделка ребристого стекла придаёт трехмерность и подчеркивает зеркальную поверхность, делая этот предмет уникальным объектом дизайна.

ES

El espejo de pared Otello fusiona dos formas opuestas mediante un particular tratamiento rayado del marco, embellecido con una textura canneté de líneas oblicuas. Los acabados del cristal estriado en relieve aportan tridimensionalidad y realzan el elemento de espejo, convirtiéndolo en un objeto de diseño único.

FR

Le miroir mural Otello mélange deux formes opposées grâce à un traitement particulier du cadre en bandes, agrémenté d'une texture canneté aux lignes obliques. Les finitions du verre nervuré en relief confèrent une tridimensionnalité et mettent en valeur l'élément miroir, en en faisant un objet de design unique.

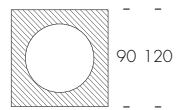

Otello
cornice vetro cannettato blu/blue ribbed glass frame;
specchio argentato/silver mirror (V456).

pitti

Ernesto Barbieri

IT

Specchio rettangolare con cornice in fusione goccia: con le sue delicate linee dai motivi geometrici, Pitti dona un fascino raffinato ad ogni tipo di spazio living.

EN

Rectangular mirror with frame in drop fusion: with its delicate lines with geometric patterns, Pitti gives a refined charm to any kind of living space.

RU

Прямоугольное зеркало в литой раме: Pitti благодаря своим тонким линиям и геометрическим узорам придаёт изысканный шарм любому жилому пространству.

ES

Espejo rectangular con marco drop cast: con sus líneas delicadas con motivos geométricos, Pitti aporta un encanto refinado a cualquier tipo de espacio habitable.

FR

Miroir rectangulaire avec un cadre moulé en gouttelettes: avec ses lignes délicates des motifs géométriques, Pitti donne un charme raffiné à tout type d'espace de vie.

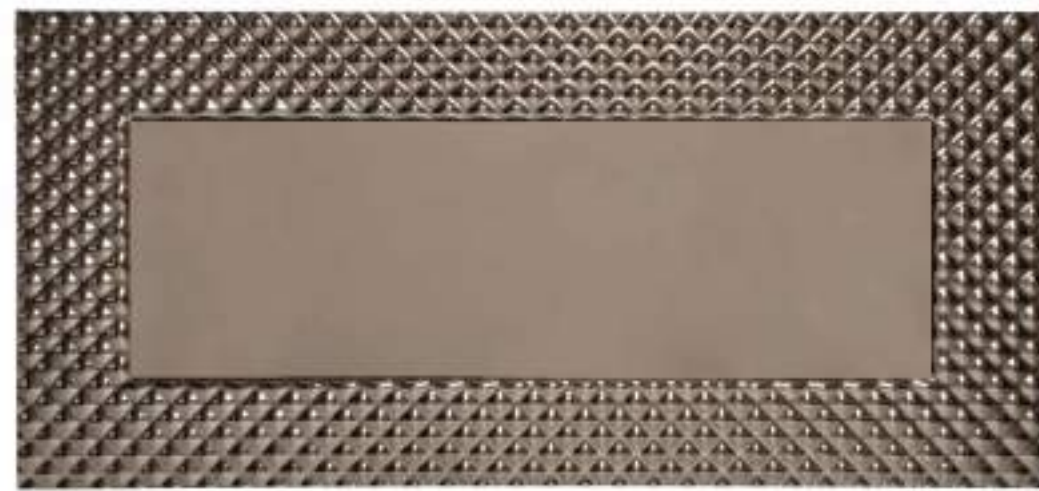
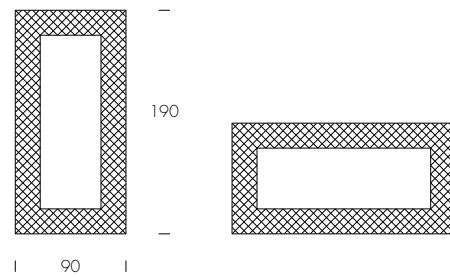

Pitti
struttura specchio bronzo / bronze mirror structure (V184).

python

Opaca Lab

IT

Per creare le composizioni più dinamiche e di gusto, la famiglia Matrix rappresenta il giusto connubio tra design e funzionalità. Mensole in metallo laccato e specchiere romboidali bordate in metallo che si abbinano tra di loro creando disegni personalizzabili.

EN

To create the most dynamic and tasteful compositions, the Matrix family represents the right combination of design and functionality. Shelves in lacquered metal and rhomboid mirrors metal surrounded that match each other creating customizable designs.

RU

Фигурные дымчатые зеркала подарят толику элегантности Вашему отражению! Агрессивные в бронзированной версии и утонченные в посеребрённой - выберите комбинацию, производящую наибольшее впечатление.

ES

Espejos en forma sombreados en transparencia para dar un toque de elegancia a cada reflejo. Intenso en la versión de bronce y refinado en la versión ahumada: elija la combinación más llamativa.

FR

Des miroirs façonnés ombrés de transparence pour donner une touche d'élégance à chacun de vos reflets. Intense dans la version bronze et raffiné dans la version fumée: choisissez la combinaison la plus pertinente pour votre intérieur.

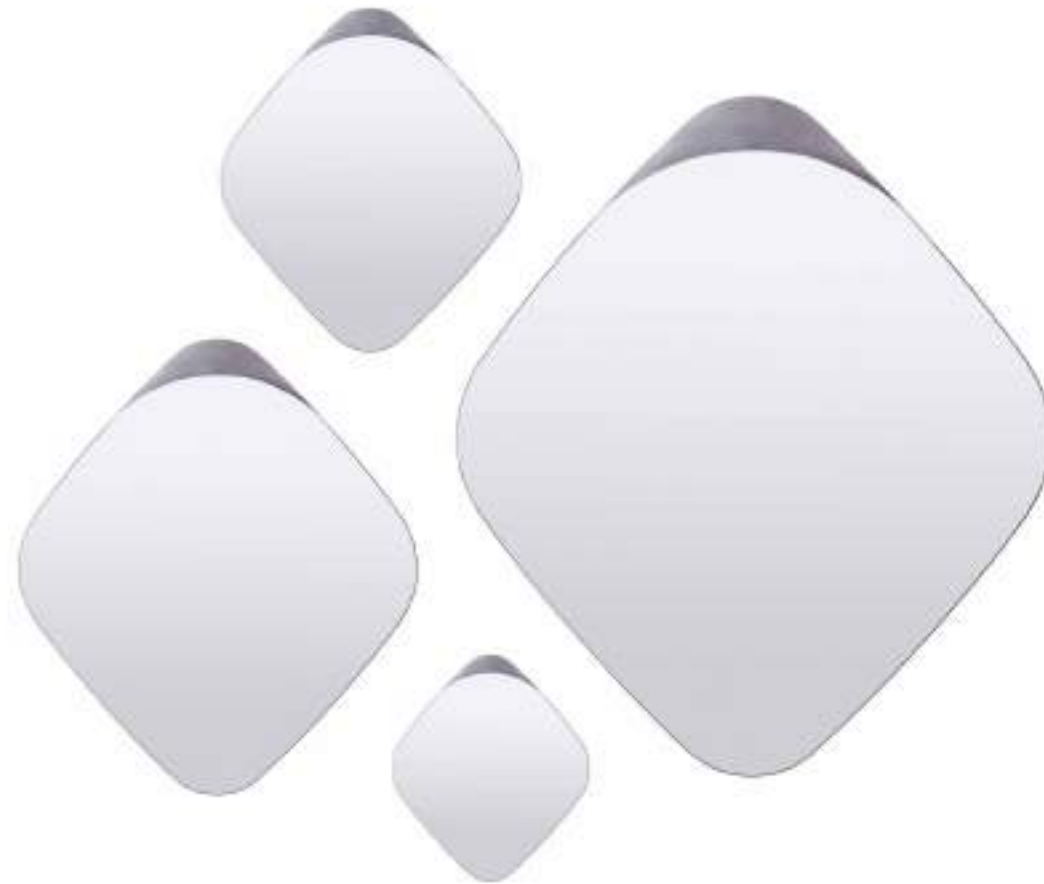
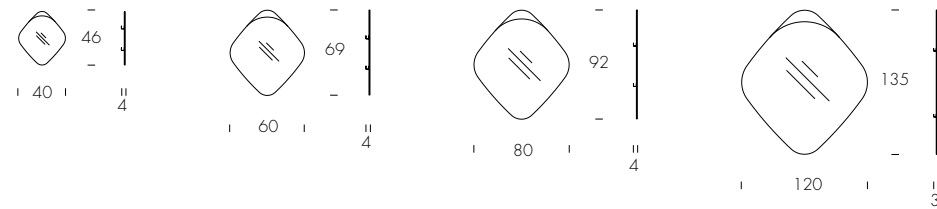

Python
specchi fumé e bronzato/
fumé and bronzed mirrors (VS87, V184).



rendez-vous

Plurimo Design

IT

Orologio bombato in ceramica con due tubolari in acciaio verniciato. Finitura nero matt intenso e oro in foglio per questo elemento d'arredo dal carattere deciso.

EN

Ceramic convex clock with two painted steel tubes. Intense matt black and gold leaf finish for this piece of furniture of a strong character.

RU

Куполообразные керамические часы с двумя окрашенными стержнями. Яркая чёрная матовая и отделка золотой фольгой для этого предмета интерьера с сильным характером.

ES

Reloj convexo de cerámica con dos tubos de acero pintado. Intenso acabado en negro mate y pan de oro para este mueble de fuerte carácter.

FR

Horloge convexe en céramique avec deux tubes en acier peint. Finition noir mat intense et feuille d'or pour ce meuble au caractère bien trempé.

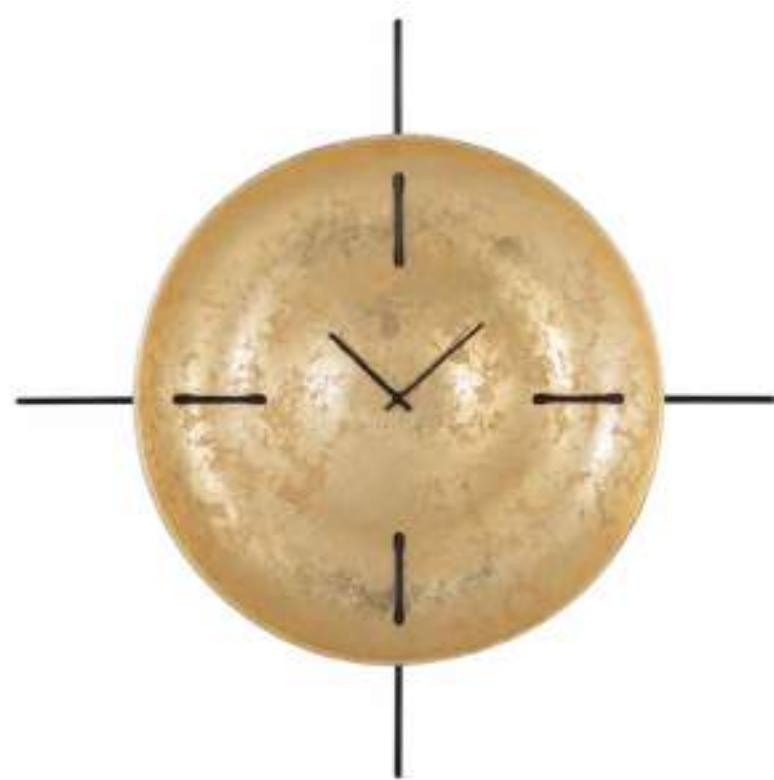
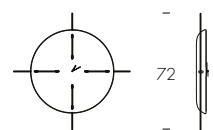

Rendez-vous

struttura ceramica moka opaco/matt moka ceramic structure (A).

rock

Luca Roccadadria

IT

Il design dirompente dello specchio Rock si adatta perfettamente ad ambienti dall'estetica contemporanea, grazie alla particolare lavorazione in monolstra specchiata con nove bolle a rilievo.

EN

The stunning design of the Rock mirror is perfectly suited to environments with a contemporary aesthetic, due to the particular processing in monolithic mirror with nine bubbles in relief.

RU

Революционный дизайн зеркала Rock идеально адаптируется в помещениях современного стиля благодаря особому качеству его изготовления: это зеркальный монолит с девятью рельефными пузырьками.

ES

El diseño disruptivo del espejo Rock se adapta perfectamente a ambientes de estética contemporánea, gracias a la particular elaboración en una sola hoja espejada con nueve burbujas en relieve.

FR

Le design impactant du miroir Rock s'adapte parfaitement aux environnements à l'esthétique contemporaine, grâce à son traitement monolithique en miroir avec neuf bulles en relief.

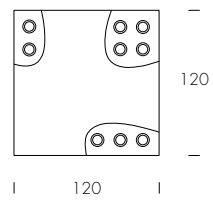

skin

Nicola Tonin

IT

Skin nasce per fare parte di un tutto che si allarghi sulle pareti: nasce perché uno specchio si unisca ad un altro, e quindi ad un terzo e così via, per creare percorsi di luce dalle potenzialità illimitate.

EN

Skin was born to be part of a whole, spreading through your walls. A mirror goes close, next to the other, composing, possibly unlimited light patterns.

RU

SKIN был рожден для того, чтобы стать частью целого, распространяясь через стены. Одно зеркало расположено вблизи от другого, образуя неограниченное количество световых эффектов.

ES

Skin nació para ser parte de un todo, expandiéndose a través de tus paredes. Un espejo se acerca, junto al otro, componiendo patrones de luz posiblemente ilimitados.

FR

Skin a été conçu pour faire partie d'un ensemble et se répandre sur vos murs. Un miroir qui se place à côté d'un autre, pour composer des motifs lumineux illimités.

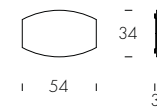

Skin
specchio bronzato/
bronzed mirror (V184).



stone

Angelo Tomaiuolo

IT

Il design di Stone ricorda precisamente quello di una pietra vista da un punto di zenit perfetto: come un triangolo che abbia angoli estremamente smussati, Stone sembra chiamare a sé una dimensione ulteriore, quella del riflesso che vuole portare all'interno delle vostre stanze.

EN

Stone's design reminds precisely that of a rock as seen from above, at zenith: just like a triangle with smooth angles, Stone clearly refers to another dimension - that of the reflection, willing to bring life into your rooms.

RU

Дизайн STONE напоминает скалу, которую видно выше, в зените: так же, как треугольник с гладкими углами, STONE явно относится к другому измерению - оно вдыхет жизнь в ваши комнаты своим отражением.

ES

El diseño de Stone recuerda precisamente el de una roca vista desde arriba, en el cenit: al igual que un triángulo con ángulos suaves, Stone hace referencia claramente a otra dimensión - la de la reflexión, dispuesto a dar vida a tus habitaciones.

FR

Le design de Stone rappelle précisément la forme d'une roche vue du dessus, au zénith: comme un triangle avec des angles lisses, Stone fait clairement référence à une autre dimension - celle de la réflexion, prête à apporter de la vie dans vos pièces.

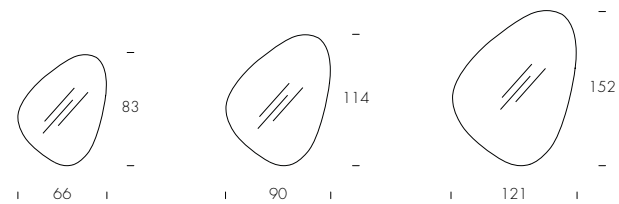

Stone
specchio argentato/
silver mirror (V45).



stone élite

Angelo Tomaiuolo

IT

Una parete può essere valorizzata non soltanto da dei quadri, ma anche dall'utilizzo saggio e creativo di specchi di varie dimensioni. Questo gioco di forme e fantasia è reso possibile dai nuovi specchi Stone élite, proposti in questa versione con elegante bisellatura perimetrale.

EN

A wall can be enhanced not only by paintings, but also by a wise and creative use of mirrors in various sizes. This play of shapes and fantasy is possible thanks to new Stone élite mirrors, proposed with elegant perimeter bevelled edge in this version.

RU

Стену можно украсить не только картинами, но и разумным и творческим использованием зеркал разных размеров. Эта игра форм и фантазии возможна благодаря новым зеркалам Stone élite, предложенным в этой версии с элегантным скошенным срезом.

ES

Una pared puede realizarse no sólo con cuadros, sino también con el uso sabio y creativo de espejos de distintos tamaños. Este juego de formas y fantasía es posible gracias a los nuevos espejos Stone élite, propuestos en esta versión con elegante bisel perimetral.

FR

Un mur peut être mis en valeur non seulement par des peintures mais aussi par l'utilisation judicieuse et créative de miroirs de différentes tailles. Ce jeu de formes et de fantaisie est rendu possible par les nouveaux miroirs Stone élite, proposés dans cette version avec un élégant biseau périmétral.

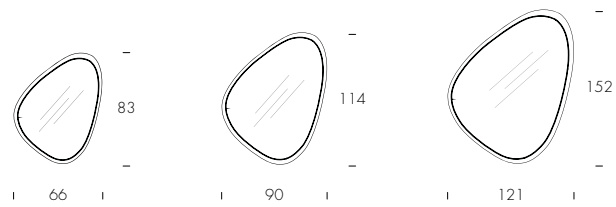

Stone élite

struttura specchio bronzato/bronzed mirror structure (V184).



timeless

Opaca Lab

IT

Specchiera o orologio? Scegli entrambi con Timeless per dare un tocco di classe allo scandire nel tempo. Un abbinamento di specchi di colore diverso per renderlo ancora più unico.

EN

Mirror or clock? Choose both with Timeless to give a touch of class to the scan over time. A combination of mirrors of different colors to make it even more unique.

RU

Зеркало или часы? Выбери совмещённую версию в модели Timeless, придающей часам новый первоклассный штрих. Сочетание зеркал разного цвета делает модель ещё более уникальной.

ES

Espejo o reloj? Elija ambos con Timeless para darle un toque de clase al paso del tiempo. Una combinación de espejos de diferentes colores para hacerlo aún más único.

FR

Miroir ou horloge? Choisissez les deux avec Timeless pour donner une touche de classe au temps qui passe. Une combinaison de miroirs de différentes couleurs pour le rendre encore plus unique.

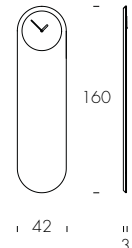
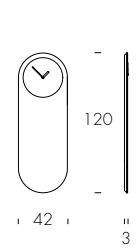

Timeless
specchio argentato/
silver mirror (V45);
orologi specchio oro e fumé/
gold and fumé mirror
clocks (VS85, VS87).

IT

Una serigrafia a cornice, netta, geometrica e precisa, a coronare la semplice modernità della specchiera Toshima. Le finiture degli specchi, e le variazioni delle serigrafie, per concedere ad un minimalismo estremo, di cedere alle lusinghe di ogni preferenza.

EN

A serigraphy on a frame, geometric and precise, to crown Toshima mirror's simple modernity. The mirrors' finishes, the variations of the serigraphies, allow to create an extreme minimalism, in every room.

RU

Шелкография на раме, геометрическая и точная, довершающая простую современность зеркала Toshima. Отделка зеркал в вариациях шелкографии позволяет создать абсолютный минимализм в каждой комнате.

ES

Una serigrafía en un marco, geométrico y preciso, para coronar la modernidad sencilla del espejo Toshima. Los acabados de los espejos y las variaciones de las serigrafías permiten crear un minimalismo extremo en cada habitación.

FR

De la sérigraphie sur un cadre, géométrique et précis, pour couronner la modernité simple du miroir Toshima. Les finitions du miroir et les variations des sérigraphies permettent de créer un minimalisme extrême dans chaque pièce.

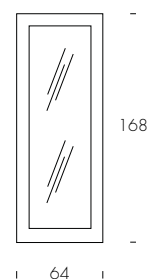
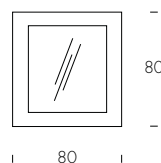

Toshima
cornice vetro extrachiaro bianco e specchio argentato/
extra-clear white glass frame and silver mirror (V101).



tower

Artefatto Design Studio

IT

Lo specchio Tower, che ricorda una torre pendente, con la sua forma insolita, minimale e originale, si adatta a chi vuole uscire dall'ordinario, per rendere anche un semplice spazio straordinario.

EN

Tower mirror, recalling a leaning tower, with its unusual, minimal and original shape, is suitable for those who want to get out of ordinariness, to make even a simple space extraordinary.

RU

Зеркало Tower, напоминающее падающую башню своей необычной, минималистичной формой, подойдет тем, кто хочет выйти за рамки обыденности, сделав даже простое пространство необычным.

ES

El espejo Tower, que recuerda a una torre inclinada, tiene una forma inusual, minimalista y original. Es adecuado para aquellos que quieren salir de lo ordinario, para hacer que incluso un simple espacio extraordinario.

FR

Le miroir Tower, qui rappelle une tour penchée, a une forme inhabituelle, minimale et originale. Il convient à ceux qui veulent sortir de l'ordinaire, pour faire d'un simple espace un lieu extraordinaire.

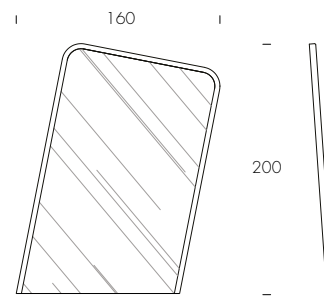

Tower
specchio argentato/silver mirror (V45);
cornice noce Canaletto/Canaletto walnut frame (14).

vega

Opaca Lab

IT

Specchiere sagomate bordate di vero cuoio in finitura testa di moro o cognac. Un design minimal e senza tempo.

EN

Shaped mirrors edged in thick leather in dark brown or cognac finish. A minimal and timeless design.

RU

Фигурные зеркала, окаймлённые настоящей кожей цвета testa di moro или когнас. Минималистичный дизайн вне времени.

ES

Espejos en forma con bordes con cuero en acabado marrón oscuro o coñac. Un diseño minimalista y atemporal.

FR

Miroirs bordés de cuir véritable au fini brun foncé ou cognac. Un design minimaliste et intemporel.

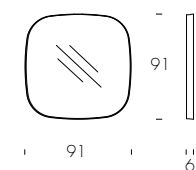
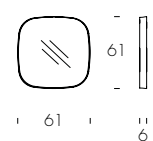

Vega
specchio argentato/silver mirror (V45);
cuoio cognac e testa di moro/
cognac and dark brown thick leather (K59, K91).



IT

Lo specchio rettangolare da parete Vinci è caratterizzato da un'elegante cornice con pattern tridimensionale, creato dalla lavorazione del legno, che ricorda la trama e l'ordito di un tessuto, con finitura laccato nero lucido.

EN

The rectangular wall mirror Vinci is characterized by an elegant frame with three-dimensional pattern, created by woodwork, reminiscent of the texture and warp of a fabric, with glossy black lacquered finishing.

RU

Прямоугольное настенное зеркало Vinci отличается элегантной рамой с трёхмерным узором, созданным методом обработки дерева, напоминающим основу и утку ткани, в чёрной лакированной глянцевой отделке.

ES

El espejo de pared rectangular Vinci se caracteriza por un elegante marco con un motivo tridimensional, realizado mediante artesanos, que recuerda la urdimbre y la trama de un tejido, con un acabado lacado en negro brillante.

FR

Le miroir mural rectangulaire Vinci se caractérise par un cadre élégant avec un motif tridimensionnel, créé par le travail du bois, qui rappelle la trame et la chaîne d'un tissu, avec une finition laquée noir brillant.

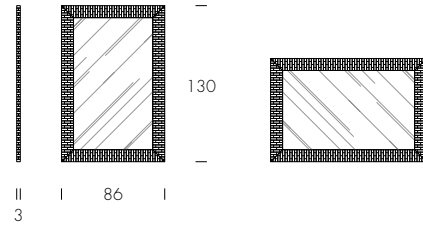

Vinci
struttura specchio argentato / silver mirror structure (V45).



vogue

Andrea Lucatello

IT

Specchio dalle linee morbide e dinamiche con cornice curva in acciaio verniciato, che grazie alle diverse profondità funge anche da comoda mensola. Proposto in due dimensioni.

EN

Mirror of soft and dynamic lines with curved frame in varnished steel, which functions as a handy shelf as well thanks to different depths. Proposed in two sizes.

RU

Зеркало с мягкими и динамичными линиями в изогнутой стальной раме, которая благодаря разным уровням глубины, служит также удобной полкой. Предложено в двух размерах.

ES

Espejo de líneas suaves y dinámicas con marco curvado de acero pintado. Gracias a sus diferentes profundidades, también puede utilizarse como estante. Disponible en dos tamaños.

FR

Miroir aux lignes douces et dynamiques avec cadre incurvé en acier peint. Grâce aux différentes profondeurs, il peut être utilisé comme étagère. Disponible en deux dimensions.

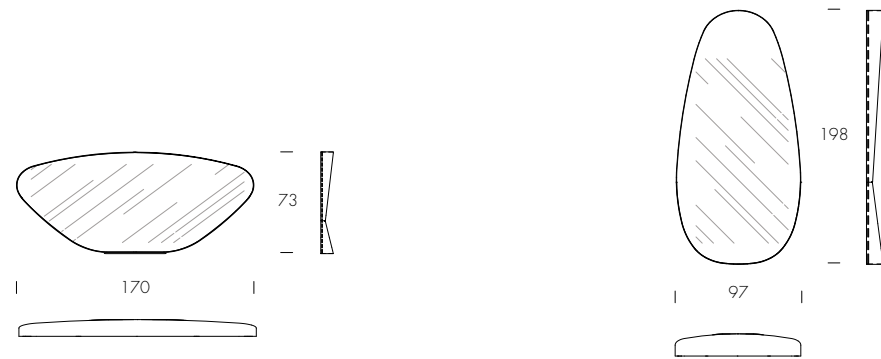

winderly

Opaca Lab

IT

Una linea orientale, un ventaglio di luce e colori; una lavorazione unica che contrappone uno specchio argentato o effetto bronzo, ad un dolce tassello in legno, disponibile in amaranto opaco, nero opaco, noce Canaletto o rovere scuro termotrattato. Il tutto reso ancor più elegante da una raffinata nappa nera.

EN

Oriental style, a fan made of colors and light; a unique craftsmanship opposing a silver or bronze mirror, to a sweet wooden component - the available colors are matt amaranth, matt black, canaletto walnut, or heat-treated dark oak. This mirror was made even more elegant, by adding a refined black tassel.

RU

Восточная линия, веер света и цветов; уникальная работа, противопоставляющая серебристое или бронзовое зеркало податливой деревянной вставке, доступной в матовом амаранте, матовом черном, грецком орехе или термообработанном темном дубе. Изящная черная кисть придает еще больше элегантности.

ES

Un estilo Oriental, un abanico de luz y colores; la contraposición entre un espejo plateado o efecto bronce, y un dulce elemento de madera, disponible en amaranto opaco, negro opaco, nogal Canaletto o roble oscuro tratado térmicamente. Para completar, una refinada capa negra.

FR

Une ligne orientale, un éventail de lumière et des couleurs; un travail unique opposant un miroir argenté ou effet bronze, à un doux tasseau en bois, disponible en amarante opaque, noir opaque, noyer Canaletto, ou chêne foncé traité thermiquement. Tout est rendu ancor plus élégant par une raffinée houpe noire.

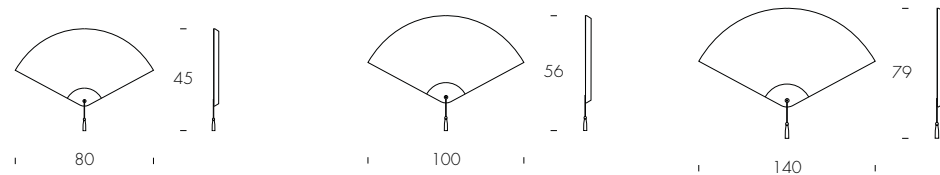

Winderly
elemento rovere scuro/dark oak element (16);
specchio argentato/silver mirror (V45).



IT

Tonin Casa si riserva di apportare, senza preavviso, modifiche nei materiali, nei rivestimenti, nelle finiture e nei disegni dei prodotti presentati in questo catalogo. Le texture e i colori dei materiali e delle finiture hanno valore indicativo in quanto soggetti alle tolleranze dei processi di stampa.

È vietata ogni riproduzione totale e parziale in Italia e all'estero.

EN

Tonin Casa reserves the right to change, without previous notice, materials, covers, finishes and drawings of the products presented in this catalogue. The textures and colours of materials and finishes are indicative as they are depending on the tolerances of the printing process.

Total or partial reproduction of the products is prohibited in Italy and abroad.

RU

Tonin Casa оставляет за собой право, без каких-либо предупреждений, вносить изменения в используемые материалы, обивки, отделки и изображения продукции, представленной в данном каталоге.

Текстура и цвета материалов и отделки имеют ориентировочный характер, так как могут варьироваться в процессе печати.

ES

Tonin Casa se reserva el derecho de aportar modificaciones de dibujo, materiales, acabados y tapicerías, sin que esté obligada a dar aviso anticipado. Las texturas y los colores de los materiales y de los acabados tienen solo un valor indicativo porque están sujetos a la tolerancia en los procesos de imprenta.

Prohibida la reproducción total o parcial en Italia y en el extranjero.

FR

Tonin Casa se réserve le droit d'apporter, sans préavis, des modifications au niveau des matériaux, des revêtements, des finitions et du design des produits présentés dans ce catalogue. Les textures et les couleurs des matériaux et des finitions sont une valeurs indicative parce que ils changent selon la tolérance aux procédés d'imprimerie.

La reproduction, totale ou partielle, est interdite, que ce soit en Italie ou à l'étranger.

Stampa_Print:

CNI Compagnia Nazionale Italiana

Stampato in Italia Settembre 2024_Printed in Italy in September 2024

progetto
design



Tonin Casa is a brand of
Progetto Design International srl

via Guglielmo Marconi, 37
35010 San Pietro in Gu (PD), Italy

t +39 049 9453300
f +39 049 9450725

info@tonincasa.it
c.f. P.iva IT03817150240

*COPYRIGHT © Progetto Design International srl
Tutti i diritti riservati - All rights reserved*